

PORTUGUÊS  
ESPAÑOL



CATÁLOGO CATÁLOGO

**motorline**<sup>®</sup>  
PROFESSIONAL





**SIMPLIFY**  
**YOUR**  
**LIFE**

VER VÍDEO CORPORATIVO  
VER EL VÍDEO CORPORATIVO



<https://motorline.pt/video-corp>

*Durante todos estes anos, trabalhamos para atingir  
um patamar de elevada qualidade, para conseguir  
satisfazer as maiores exigências do mercado mundial*

*Durante todos estos años, hemos trabajado para  
alcanzar un nivel de alta calidad, para poder satisfacer  
las mayores necesidades del mercado mundial*

**André Viana**  
Fundador & CEO  
Fundador & CEO

“ ”

# A EMPRESA

## LA EMPRESA

A Motorline® é uma marca portuguesa de referência e um parceiro global na produção e distribuição de soluções de automação de elevada qualidade, com foco no conforto e segurança das pessoas, tanto em ambientes residenciais, como também em indústrias, empresas e espaços públicos.

Com uma experiência sólida desde 1986, estamos presentes em mais de 70 países, através de uma rede que engloba mais de 1700 parceiros especializados na área. Ser representante da marca Motorline® Professional significa apostar numa marca que os clientes reconhecem qualidade e profissionalismo, construindo uma parceria sólida de confiança.

*Motorline® es una marca portuguesa de referencia y un aliado comercial global en la producción y distribución de soluciones de automatización de alta calidad, con enfoque en el confort y la seguridad de las personas, tanto en ambientes residenciales como en industrias, empresas y espacios públicos.*

*Con una experiencia sólida desde 1986, estamos presentes en más de 70 países, a través de una red que engloba a más de 1700 socios especializados en el área. Ser representante de la marca Motorline® Professional significa apostar por una marca que los clientes reconocen por su calidad y profesionalismo, construyendo una alianza sólida de confianza.*



70

Países  
Países

+1 700

Parceiros  
Aliados

39

Años de Experiência  
Años de Experiência



# +18 500<sub>M<sup>2</sup></sub>

## DESENVOLVIMENTO E PRODUÇÃO DENTRO DE PORTAS

Realizamos toda a nossa atividade, desde o desenvolvimento, produção e armazenamento, numa área total superior a 18500m<sup>2</sup>.

**Desta forma, conseguimos oferecer uma grande variedade de soluções, assegurando uma produção flexível e rápida.**

## DESARROLLO Y PRODUCCIÓN DENTRO DE NUESTRAS INSTALACIONES

Realizamos toda nuestra actividad, desde el desarrollo, producción y almacenamiento, en un área total superior a 18.500 m<sup>2</sup>.

**De esta forma, conseguimos ofrecer una gran variedad de soluciones, garantizando una producción flexible y rápida.**



**MADE IN  
PORTUGAL**

## PRODUTOS CERTIFICADOS COM QUALIDADE “MADE IN PORTUGAL”

Somos reconhecidos pelo fabrico de soluções de automação certificadas de alta qualidade. Construimos uma sólida reputação como marca de referência e parceiro global na produção e distribuição de soluções de automação.

## PRODUCTOS CERTIFICADOS CON CALIDAD “MADE IN PORTUGAL”

Somos reconocidos por fabricar soluciones de automatización certificadas de alta calidad. Hemos construido una sólida reputación como marca de referencia y aliado global en la producción y distribución de soluciones de automatización.

Como aderentes da Sociedade Ponto Verde, promovemos a reciclagem responsável de embalagens. Separe e recicle as suas embalagens – cartão, plástico ou outros materiais – e junte-se a nós nesta mudança por um futuro mais verde.

*Como miembros de la Sociedad Ponto Verde, promovemos el reciclaje responsable de envases. Separe y recicle sus envases - cartón, plástico u otros materiales- y únase a nosotros en este cambio por un futuro más verde.*



**Somos certificados e temos o compromisso de assegurar a qualidade dos nossos produtos.**

Dispomos de um departamento responsável por garantir que todos os critérios definidos são cumpridos e, também, selecionamos fornecedores e parceiros que cumpram com esses padrões de excelência.

**Estamos certificados y comprometidos a garantizar la calidad de nuestros productos.**

Contamos con un departamento encargado de asegurar que se cumplan todos los criterios definidos y, además, seleccionamos proveedores y aliados que cumplan con estos estándares de excelencia.

A hand holding a crystal ball that reflects a modern building interior. The background is a blurred view of a building's exterior.

# A NOSSA VISÃO

## **NUESTRA VISIÓN**

Queremos inspirar mudanças e demonstrar que, juntos, podemos transformar desafios em oportunidades. Estamos comprometidos em ser parte da solução para os desafios que o mundo enfrenta.

O nosso compromisso vai além dos produtos que criamos e está enraizado na nossa visão de um mundo melhor, mais sustentável e equitativo.

*Queremos inspirar cambios y demostrar que, juntos, podemos transformar desafíos en oportunidades. Estamos comprometidos a ser parte de la solución para los desafíos que enfrenta el mundo.*

*Nuestro compromiso va más allá de los productos que creamos y está arraigado en nuestra visión de un mundo mejor, más sostenible y equitativo.*





*A nossa missão é simplificar a vida  
das pessoas através das nossas  
soluções de automação*

*Nuestra misión es simplificar la vida de las personas  
a través de nuestras soluciones de automatización*

“ ”

# O QUE HÁ DE NOVO?

## ¿QUÉ HAY DE NUEVO?



### M250 P. 14

Comunicador com cartão de dados microSIM integrado que permite controlar remotamente dispositivos em tempo real, ideal para locais sem internet.

*Comunicador con tarjeta de datos microSIM integrada que permite controlar dispositivos de forma remota en tiempo real, ideal para lugares sin acceso a internet.*



### M270 P. 15

Central eletrónica para controlo de acessos até 2000 utilizadores, com múltiplas opções de acesso: Wiegand, Comandos RF, Bluetooth e chamada telefónica sem custos.

*Central electrónica para control de accesos de hasta 2000 usuarios, con múltiples opciones de acceso: Wiegand, Mandos RF, Bluetooth y llamada telefónica sin costos.*

### GALO P. 33

Motor brushless para portões de correr até 600kg, 1200kg e 2200kg - silencioso e mais rápido.

*Motor brushless para portones de corredera hasta 600 kg, 1200 kg y 2200 kg - silencioso y más rápido.*



### FORT-BL P. 34

Motor FORT brushless para portões de correr até 500kg - silencioso e mais rápido.

*Motor FORT brushless para portones de corredera hasta 500 kg - silencioso y más rápido.*



### PUMA P. 47

Motor para portões de batente até 2000mm por folha.

*Motor para portones batientes hasta 2000mm por hoja.*



### TELICA DL P. 53

Versão do motor TELICA com braço reto deslizante.

*Versión del motor TELICA con brazo recto deslizante.*



### MSUP-BXL P. 54

Suporte para instalação dos motores de batente PUMA e LINCE em pilares estreitos.

*Soporte para instalación de los motores batientes PUMA y LINCE en pilares estrechos.*



### ROSSO PRO P. 61

Motor brushless para portões seccionados até 18m<sup>2</sup> para grandes condomínios, com opção de integrar sensores de movimento e humidade.

*Motor brushless para puertas seccionales hasta 18 m<sup>2</sup> para grandes condominios, con opción de integrar sensores de movimiento y humedad.*



### KVM305 | KVM310 | KVM315 + MC93-300 P. 68

Gama de motores brushless de tração ao veio para portões seccionados industriais, com encoder absoluto incorporado - mais rápido e suave.

*Gama de motores brushless de tracción al eje para portones seccionales industriales, con encoder absoluto incorporado - más rápido y suave.*



### SIG75HS / SIG75HA P. 86

Haste de saia e articulada com LEDs.

*Mástil de faldón y articulado con LEDs.*



### TURBO FIX P. 78

Barreira TURBO com sistema de segurança em que a haste em fibra de carbono se desbloqueia após sofrer uma colisão e regressa ao ponto inicial automaticamente.

*Barrera TURBO con sistema de seguridad en el que el mástil de fibra de carbono se desbloquea tras sufrir una colisión y regresa al punto inicial automáticamente.*

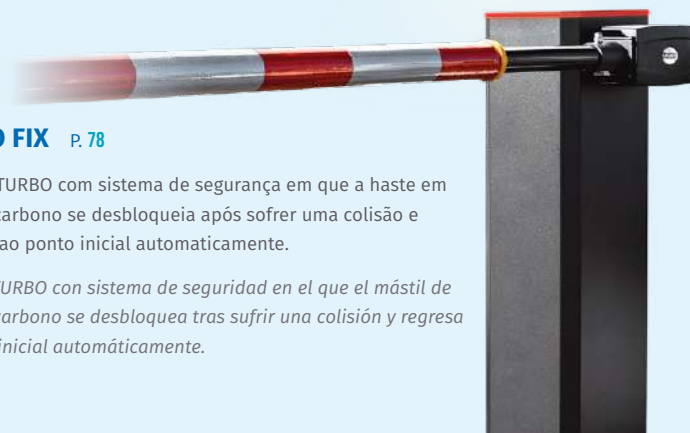

### MS03 P. 93

Semáforo com lâmpadas LED em 3 cores: vermelho, amarelo e verde.

*Semáforo con lámparas LED en 3 colores: rojo, amarillo y verde.*



### CAIXILHARIA PARA PORTA DE VIDRO P. 116

Caixilharia com rotura térmica.

### PERFILERÍA PARA PUERTA DE VIDRIO

*Perfilería con rotura térmica*



### MC75 P. 105

Agora com possibilidade de alimentação universal de 100-240Vac.

*Ahora con posibilidad de alimentación universal de 100-240vac.*

### MC76 P. 105

Central eletrónica para automatização de grades de enrolar, portões e portas de garagem com alimentação universal de 100V-240Vac e botões exteriores para subir, descer e parar, entre outras características.

*Central electrónica para automatización de rejas de enrollar, portones y puertas de garaje con alimentación universal de 100V-240Vac y botones exteriores para subir, bajar y parar, entre otras características.*



### MC160 P. 129

Central eletrónica para controlar cortinas corta-fogo. Incluídas novas funcionalidades inovadoras.

*Central electrónica para controlar cortinas cortafuego. Incluye nuevas funcionalidades innovadoras.*



### ECO PLUMA P. 134

Porta de enrolar a um preço mais competitivo, indicada para locais que não exijam elevadas velocidades de abertura.

*Puerta de enrollar a un precio más competitivo, ideal para lugares que no requieran altas velocidades de apertura.*



### FIX TERMO P. 139

Porta rápida com lona térmica especial para proporcionar um nível de isolamento mais elevado.

*Puerta rápida con lona térmica especial para proporcionar un nivel de aislamiento más elevado.*



### MC415 P. 145

Central eletrónica com *inverter* incorporado para portas rápidas, portões seccionados e portões de correr. Incluídas novas funcionalidades inovadoras.

*Central electrónica con inversor integrado para puertas rápidas, puertas seccionales y portones de correderas. Incluye nuevas funcionalidades innovadoras.*

### MC85 P. 149

Central eletrónica combinada para controlar o nivelador do cais de carga e o motor do portão de forma sincronizada e segura.

*Central electrónica combinada para controlar el nivelador del muelle de carga y el motor de la puerta de manera sincronizada y segura.*



### MTT500E / MTT700E P. 160

Torniquetes com dupla direção e de baixo consumo energético.

*Torniquetes con doble dirección y bajo consumo energético.*



### MQR340 P. 157

Leitor de QR Code e cartões preparado para uso exterior com IP67.

*Lector de Código QR y tarjetas preparado para uso exterior con IP67.*

### TEC2 P. 163

Teclado sem fios preparado para uso exterior com IP65.

*Teclado inalámbrico preparado para exteriores con IP65.*



### MF40 P. 165

Fotocélulas orientáveis até 180° com pirilampo integrado ou alimentado a pilhas (recarregáveis ou não).

*Fotocélulas orientables hasta 180° con lámpara destellante integrada o alimentadas por pilas (recargables o no).*

### MSMF-LOOP / MRMF-REC P. 167

Sistema de deteção de veículos, composto por sensor magnetómetro e recetor, com várias funcionalidades inovadoras, tais como, detetar a direção do veículo e alimentação a baterias com painel solar.

*Sistema de detección de vehículos, compuesto por sensor magnetómetro y receptor, con varias funcionalidades innovadoras, como detectar la dirección del vehículo y alimentación a baterías con panel solar.*



### MMR15 P. 171

Módulo recetor para conexão de borrachas de segurança 8k2 com **ROSSO PRO**, **MC415** e **MC93-300**.

*Módulo receptor para conexión de gomas de seguridad 8k2 con **ROSSO PRO**, **MC415** y **MC93-300**.*



### BRISA SOLAR P. 183

Nova lâmina ondulada para larguras superiores a 4m.

*Nueva lámina ondulada para anchos superiores a 4m.*



# CONTEÚDOS ÍNDICE

## SOLUÇÕES INTELIGENTES SOLUCIONES INTELIGENTES

M200 | M250 | M270  
PORTAL MOTORLINE  
MCONNECT

12



## ENERGIA SOLAR ENERGÍA SOLAR

28

## AUTOMATISMOS PARA PORTÕES DE CORRER AUTOMATISMOS PARA PUERTAS CORREDERAS

RESIDENCIAIS *RESIDENCIALES*  
INDUSTRIAIS *INDUSTRIALES*  
CREMALHEIRAS *CREMALLERAS*



30

## AUTOMATISMOS PARA PORTÕES DE BATEnte AUTOMATISMOS PARA PUERTAS BATIENTES

ELETROMECAÑICOS *ELECTROMECAÑICOS*  
SOTERRADOS *SOTERRADOS*  
PILARES ESTREITOS *PILARES ESTRECHOS*

44

## AUTOMATISMOS PARA PORTÕES SECCIONADOS AUTOMATISMOS PARA PUERTAS SECCIONALES

TRAÇÃO AO PAINEL *TRACCIÓN AL PANEL*  
TRAÇÃO AO VEIO *TRACCIÓN AL EJE*



56

## ESTORES, CORTINAS E GRADES DE ENROLAR ESTORES, CORTINAS Y CIERRES DE ENROLLAR

TUBULAR *TUBULAR*  
GRADES DE ENROLAR  
CIERRES DE ENROLLAR

94

## CONTROLO RODOVIÁRIO CONTROL DE CARRETERAS

BARREIRAS ELETROMECAÑICAS *BARRERAS ELECTROMECAÑICAS*  
BARREIRA AUTOMÁTICA DE CORRENTE *BARRERA AUTOMÁTICA DE CADENA*  
PILARETE *BOLARDO*



72

## JANELAS VENTANAS

JANELAS CONTRAVENTANAS  
CLARABÓIAS E BASCULANTES  
CLARABOYAS Y BASCULANTES

107

## LEGENDA LEYENDA

Alimentação / Alimentación

Ruído / Ruido

Peso transportado / Peso transportado

Compatível com MCONNECT LINK /  
Compatible con el MCONNECT LINK

Força / Fuerza

Nm Newton metro / Newton metro

Condensador / Condensador

Com tecnologia Brushless /  
Con tecnologia Brushless

Voltagem do motor / Voltaje del motor

Manivela / Manivela

Potência (watts) / Potencia (watts)

Comprimento do motor tubular /  
Longitud del motor tubular

**AUTOMATISMOS PARA  
PORTAS DE CORRER E DE BATENTE**  
**AUTOMATISMOS PARA  
PUERTAS CORREDERAS Y BATIENTES**

PORTAS DE CORRER *PUERTAS CORREDERAS*  
CAIXILHARIA *PERFILERÍA*  
SISTEMA ANTIPÂNICO *SISTEMA ANTIPÁNICO*  
MOTOR PARA PORTAS PEDONAIIS *MOTOR PARA PUERTAS PEATONALES*



**112**

**CORTA-FOGO  
CORTAFUEGO**



**126**

**PORTAS RÁPIDAS  
PUERTAS RÁPIDAS**

DE ENROLAR *DE ENROLLAR*  
DE EMPARELHAR *APILABLE*  
AUTORREPARÁVEL *AUTORREPARABLE*



**132**

**CAIS DE CARGA  
MUELLES DE CARGA**

**147**

**CONTROLO DE ACESSOS  
CONTROL DE ACCESOS**

COMUNICAÇÃO WIEGAND  
COMUNICACIÓN WIEGAND  
TORNIQUETES *TORNIQUETES*

**150**

**SEGURANÇA E ELETRÓNICA  
SEGURIDAD Y ELECTRÓNICA**



**161**

**TOLDOS, PÉRGOLAS E  
CORTINAS**  
**TOLDOS, PÉRGOLAS Y  
CORTINAS**

PÉRGOLAS *PÉRGOLAS*  
GUARDA-SOL AUTOMÁTICO  
*PARASOL AUTOMÁTICO*  
CORTINAS *CORTINAS*  
TOLDOS *TOLDOS*  
TECIDOS *TEJIDOS*

**178**

**CATÁLOGO PUBLICITÁRIO  
CATÁLOGO PUBLICITARIO**

VESTUÁRIO *VESTUARIO*  
ACESSÓRIOS E PUBLICIDADE  
*ACCESORIOS Y PUBLICIDAD*



**212**

**CONTACTOS  
CONTACTOS**

CONDIÇÕES GERAIS DE VENDA  
*CONDICIONES GENERALES DE VENTA*  
CONTACTOS *CONTACTOS*

**216**

**Hz** Frequência elétrica / *Frecuencia eléctrica*

 Iluminação Led / *Iluminación Led*

 Proteção térmica / *Protección térmica*

 Velocidade / *Velocidad*

 Frequência de trabalho / *Frecuencia de trabajo*

 Peso máximo da corrente / *Peso máximo de la cadena*

 Velocidade máxima / *Velocidad máxima*

 Temperatura de funcionamento / *Temperatura de funcionamiento*

 Índice de proteção contra líquidos e sólidos (IP) / *Índice de protección contra líquidos y sólidos (IP)*



# SOLUÇÕES INTELIGENTES

# SOLUCIONES INTELIGENTES

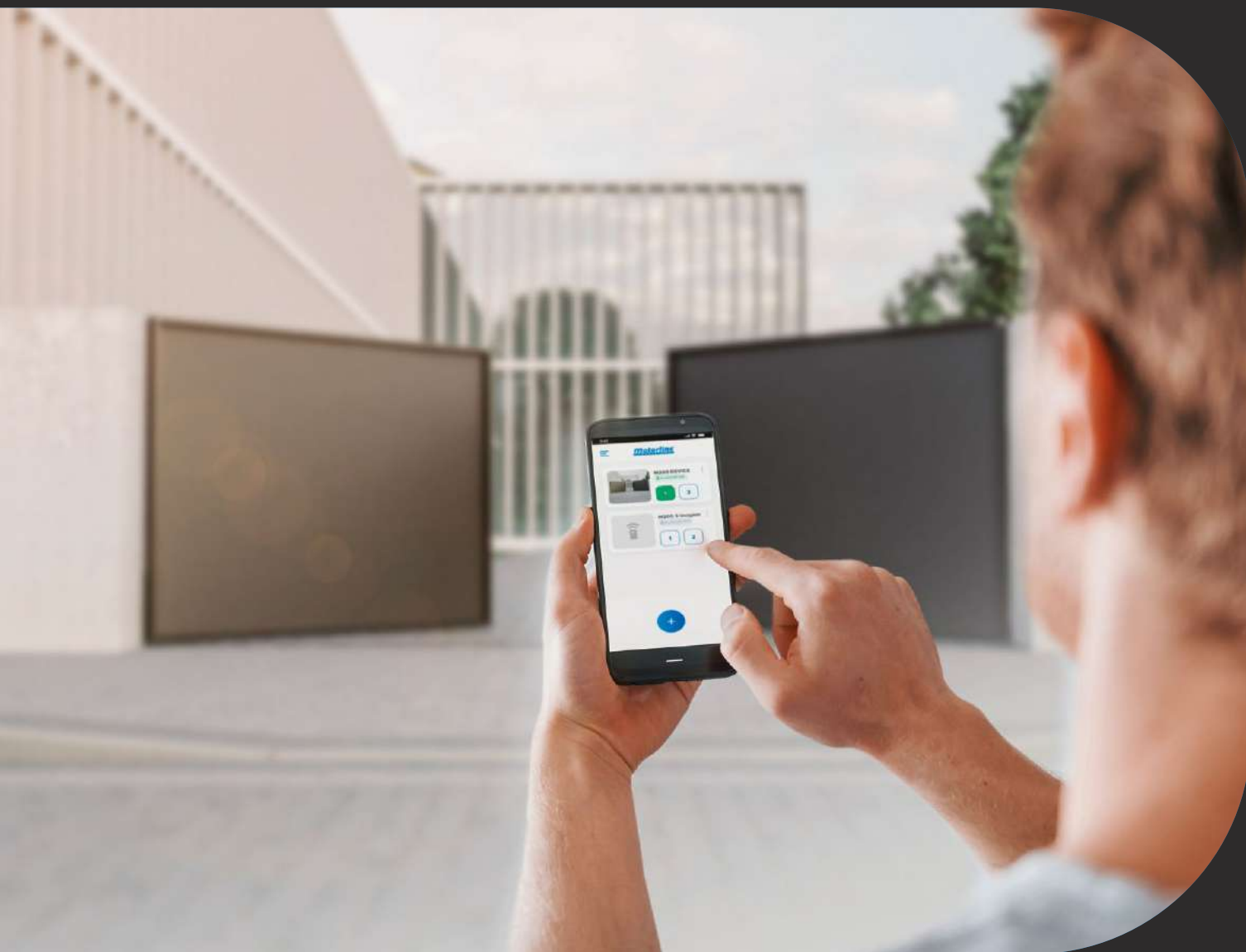

Simplifique a sua vida e conheça as soluções inteligentes para a sua casa com a nossa linha de produtos e sistemas de automação residencial, desenvolvidos a pensar no seu conforto e bem-estar.

*Simplifique su vida y descubra soluciones inteligentes para su casa con nuestra línea de productos y sistemas de automatización del hogar, desarrollados pensando en su comodidad y bienestar.*

# M200



Mesmo quando não há internet no local, o comunicador M200 com rede 4G LTE permite controlar dispositivos (portas, portões e sistemas de estacionamento) à distância, por Bluetooth, chamada telefónica, SMS ou pelo Portal Motorline®.

*Incluso cuando no hay internet en el lugar, el comunicador M200 con red 4G LTE permite controlar dispositivos (puertas, portones y sistemas de estacionamiento) a distancia, por Bluetooth, llamada telefónica, SMS o a través del Portal Motorline®.*



# M250



Comunicador com cartão de dados microSIM integrado que permite controlar remotamente dispositivos em tempo real, mesmo em locais sem internet por Wi-Fi ou cabo. Possibilidade de aceder, em qualquer parte do mundo, a todas as funcionalidades do dispositivo através da da APP MCONTROL.

*Comunicador con tarjeta de datos microSIM integrada que permite controlar dispositivos de forma remota en tiempo real, incluso en lugares sin acceso a internet por Wi-Fi o cable.*

*Posibilidad de acceder, desde cualquier parte del mundo, a todas las funcionalidades del dispositivo a través de la APP MCONTROL.*



**Programação horária de eventos**  
*Programación horaria de eventos*



**Até 1000 utilizadores**  
*Hasta 1000 usuarios*



**Ativar / Desativar à distância alarmes e outros dispositivos**  
*Activar / Desactivar alarmas y otros dispositivos a distancia*



**Controlar dispositivos à distância através de rede 4G LTE**  
*Controlar dispositivos a distancia a través de la red 4G LTE*



**Vários dispositivos conectados por Bluetooth em simultâneo**  
*Varios dispositivos conectados simultáneamente por Bluetooth*



**Acesso, em qualquer parte do mundo a todas as funcionalidades do dispositivo através da APP baseada em cloud**  
*Acceso, desde cualquier parte del mundo, a todas las funcionalidades del dispositivo a través de la APP basada en la nube*



**Controlo remoto em tempo real, mesmo em locais sem internet fixa ou Wi-Fi**  
*Control remoto en tiempo real, incluso en lugares sin internet fija o Wi-Fi*



**Cartão de dados microSIM Motorline® incluído e compatível com vários países**  
*Tarjeta de datos microSIM Motorline® incluida y compatible con varios países*



**Condições especiais para o revendedor**  
*Condiciones especiales para el revendedor*



**Adicionar utilizadores em leitores Wiegand através de cartões, tags, QR Code ou teclado**  
*Agregar usuarios en lectores Wiegand mediante tarjetas, tags, QR Code o teclado*



### M200

O M200 permite **controlar à distância** portas, portões e sistemas de estacionamento. Para além disso é possível ativar e desativar diversos tipos de equipamentos de forma remota, tais como, alarmes, bombas de calor e aparelhos de ar condicionado.

Todas as configurações podem ser feitas por SMS ou Bluetooth, permitindo este também fazer atuar as saídas. Para além disso, a comunicação por chamada telefónica com o M200, que pode ser usada para dar ordens de abertura ou fecho, é realizada de forma **GRATUITA**, pois o comunicador rejeita a chamada e executa a ordem dada.

El M200 permite **controlar a distancia** puertas, portones y sistemas de estacionamiento. Además, es posible activar y desactivar diversos tipos de equipos de forma remota, tales como alarmas, bombas de calor y aparatos de aire acondicionado.

Todos los ajustes pueden realizarse por SMS o por Bluetooth, lo que permite también accionar las salidas. Además, la comunicación por llamada telefónica con el M200, que puede utilizarse para dar órdenes de apertura o cierre, se realiza de forma **GRATUITA**, ya que el comunicador rechaza la llamada y ejecuta la orden dada.

170,00 €



### M250

O M250 permite **controlar à distância** portas, portões, sistemas de alarme e fechaduras elétricas. É um sistema que funciona por **tecnologia 4G/LTE e Bluetooth**.

Está incluído um **cartão de dados microSIM Motorline®** que permite aceder remotamente a todas as configurações do dispositivo, como controlar dispositivos através das 2 saídas. É possível interagir com todas as funcionalidades, tanto pelo computador, através do Portal Motorline®, como também pelo telemóvel, através da aplicação MCONTROL.

**Compatível apenas com o cartão de dados microSIM Motorline (incluído)**

El M250 permite **controlar a distancia** puertas, portones, sistemas de alarma y cerraduras eléctricas. Es un sistema que funciona con **tecnología 4G/LTE y Bluetooth**.

Está incluida una **tarjeta de datos microSIM Motorline®** que permite acceder de forma remota a todas las configuraciones del dispositivo, como controlar dispositivos a través de las 2 salidas. Es posible interactuar con todas las funciones, tanto desde la computadora, a través del Portal Motorline®, como desde el teléfono móvil, a través de la aplicación MCONTROL.

**Compatible únicamente con la tarjeta de datos microSIM Motorline (incluida)**

145,00 €



**Recomendado o uso de fonte de alimentação 12V (FA12VDC3AMW). Ver página 176.**

Para alimentar diretamente os comunicadores a uma central, só é possível em centrais 24Vdc, como a **MC60** e **MC62**.

**Recomendado el uso de fuente de alimentación a 12V (FA12VDC3AMW). Consulte la página 176.**

Para alimentar directamente los comunicadores a una central, solo es posible en centrales 24Vdc, como la **MC60** y **MC62**.





### M270

Central eletrónica para controlo de acessos até **2000 utilizadores**, com múltiplas opções de acesso:

- Wiegand (com os leitores **ML4, TEC100, MLS4, MLB2 e MQR340**)
- Comandos RF (ex: FALK)
- Bluetooth
- SMS (com MM270-4G)
- Chamada telefónica sem custos (com MM270-4G)
- Portal Motorline® (com MM270-4G ou MM270-RJ45)

#### Principais Características:

- Controlo até **2 portas** com leitores Wiegand externos
- Possibilidade de expandir até **16 portas**
- Função anti-passback
- Contagem e limite de entradas
- Função master & slave
- Recetora para comandos RF incluída
- Regulação de tempo para deteção de porta aberta
- Possibilidade de conectar-se à internet por Ethernet ou 4G LTE, através dos módulos **MM270-RJ45** ou **MM270-4GLTE**
- Configuração simples através da app **MCONTROL**

Central electrónica para control de accesos de hasta **2000 usuarios**, con múltiples opciones de acceso:

- Wiegand (con los lectores **ML4, TEC100, MLS4, MLB2 y MQR340**)
- Comandos RF (ej.: FALK)
- Bluetooth
- SMS (con MM270-4G)
- Llamada telefónica sin costo (con MM270-4G)
- Portal Motorline® (con MM270-4G o MM270-RJ45)

#### Principales Características:

- Control de hasta **2 puertas** con lectores Wiegand externos
- Posibilidad de ampliar hasta **16 puertas**
- Función anti-passback
- Contaje y límite de entrada
- Función master & slave
- Receptor de comandos RF incluido
- Regulación de tiempo para la detección de puerta abierta
- Posibilidad de conectarse a internet por Ethernet o 4G LTE, a través de los módulos **MM270-RJ45** o **MM270-4GLTE**
- Configuración simple a través de la app **MCONTROL**

125,00 €



### MM270-RJ45

Módulo que permite conectar o **M270** à internet através de um cabo Ethernet, eliminando a necessidade de adquirir o módulo MM270-4GLTE, que requer a utilização de um cartão SIM com custos adicionais.

Com este módulo, basta conectar o M270 a uma porta RJ45 com acesso à internet e torna-se possível **utilizar e configurar o sistema remotamente pelo Portal Motorline®**, sendo apenas necessário adquirir uma licença para tal.

Módulo que permite conectar el **M270** a internet a través de un cable Ethernet, eliminando la necesidad de adquirir el módulo MM270-4GLTE, que requiere el uso de una tarjeta SIM con costos adicionales.

Con este módulo, basta con conectar el M270 a un puerto RJ45 con acceso a internet, permitiendo **utilizar y configurar el sistema de forma remota a través del Portal Motorline®**, siendo necesario únicamente adquirir una licencia para ello.

38,00 €



### MM270-4GLTE

Módulo para controlar remotamente a central de controlo de acessos **M270** por 4G/LTE, através de chamada telefónica (sem custos) e SMS.

Além disso, também é possível conectar o dispositivo ao Portal Motorline® adquirindo uma licença, para efetuar toda a gestão, como por exemplo, alterar as configurações e verificar o histórico de acessos.

Módulo para gestionar remotamente la central de control de accesos **M270** por 4G/LTE, a través de llamada telefónica (sin costos) y SMS.

Además, también es posible conectar el dispositivo al Portal Motorline® adquiriendo una licencia, para realizar toda la gestión, como por ejemplo, modificar las configuraciones y verificar el historial de accesos.

70,00 €



		M200	M250	M270
DADOS TÉCNICOS DATOS TÉCNICOS	Alimentação <i>Alimentación</i>	12/24Vac   12/36Vdc	12/24Vac   12/36Vdc	12/24Vac   12/36Vdc
	Tipo de comunicação para ativação de relés <i>Tipo de comunicación para activación de relés</i>	Chamadas   Bluetooth   SMS   Portal   Wiegand <i>Llamadas   Bluetooth   SMS   Portal   Wiegand</i>	Bluetooth   APP baseada em Cloud   Portal   Wiegand <i>Bluetooth   APP basada en la nube   Portal   Wiegand</i>	Comando RF   Chamadas   Bluetooth   SMS   Portal Wiegand <i>Comando RF   Llamadas   Bluetooth   SMS   Portal   Wiegand</i>
	Métodos de configuração dos dispositivos <i>Métodos de configuración de los dispositivos</i>	Bluetooth   SMS   Portal <i>Bluetooth   SMS   Portal</i>	APP baseada em Cloud   Portal <i>APP basada en la nube   Portal</i>	Bluetooth   SMS   Portal <i>Bluetooth   SMS   Portal</i>
	Capacidade de utilizadores <i>Capacidad de usuarios</i>	Até 1000 utilizadores <i>Hasta 1000 usuarios</i>	Até 1000 utilizadores <i>Hasta 1000 usuarios</i>	Até 2000 utilizadores <i>Hasta 2000 usuarios</i>
	Distância de comunicação por Bluetooth <i>Distancia de comunicación Bluetooth</i>	30m em campo aberto <i>30m en campo abierto</i>	30m em campo aberto <i>30m en campo abierto</i>	30m em campo aberto <i>30m en campo abierto</i>
SAÍDAS SALIDAS	Relés de saída para controlar portas ou automatismos <i>Relés de salida para controlar puertas o automatismos</i>	2	2	2
ENTRADAS ENTRADAS	Entradas dedicadas exclusivamente para leitores Wiegand <i>Entradas dedicadas exclusivamente para lectores Wiegand</i>	0	0	2
	Entradas digitais / contacto seco <i>Entradas digitales / Contacto seco</i>	2	2	2
	Entrada para comunicação RS485 <i>Entrada para comunicación RS485</i>			✓
	Adaptador rápido para alimentação do dispositivo <i>Adaptador rápido para alimentación del dispositivo</i>			✓
	Entrada para cabo de comunicação Ethernet RJ45 <i>Entrada para cable de comunicación Ethernet RJ45</i>			Módulo MM270-RJ45 <i>Módulo MM270-RJ45</i>
FUNCIONALIDADES FUNCIONALIDADES	Definir até 8 rotinas/dia com opção de intervalo de tempo <i>Definir hasta 8 rutinas/día con opción de intervalo de tiempo</i>	✓	✓	✓
	Definir dias de exceção das rotinas (ex.: feriados, férias, etc) <i>Definir días de excepción de las rutinas (ej.: feriados, vacaciones, etc.)</i>	✓	✓	✓
	Criar utilizadores com restrição por intervalo de tempo (horas/dias/semanas) até 90 dias máx. <i>Crear usuarios con restricción por intervalo de tiempo (horas/días/semanas) hasta un máximo de 90 días.</i>	✓	✓	✓
	Definir dia de início da permissão do utilizador <i>Definir el día de inicio de la autorización del usuario</i>	✓	✓	✓
	Modo comunicador de alarme: efetua chamada e/ou SMS quando o alarme é acionado ou disparado <i>Modo comunicador de alarma: realiza una llamada y/o SMS cuando la alarma se activa o dispara</i>	✓		
	Modo comunicador de alarme: envia notificações quando o alarme é acionado ou disparado <i>Modo comunicador de alarma: envía notificaciones cuando se activa o dispara la alarma.</i>	✓	✓	
	Duas entradas com possibilidade de envio de feedback por SMS <i>Dos entradas con posibilidad de envío de feedback por SMS</i>	✓		
	Definir 3 tipos de utilizador (proprietário, administrador e visitante) <i>Definir 3 tipos de usuarios (propietario, administrador y visitante)</i>	✓	✓	✓
	Compatível com cartão de memória para registar online toda a atividade nos últimos 12 meses <i>Compatible con tarjeta de memoria para registrar online toda la actividad de los últimos 12 meses</i>	✓	✓	✓



		M200	M250	M270
FUNCIONALIDADES FUNCIONALIDADES	Consultar histórico em tempo real <i>Consulta del historial en tiempo real</i>	Portal Motorline® <i>Portal Motorline®</i>	APP e Portal Motorline® <i>APP y Portal Motorline®</i>	Portal Motorline® <i>Portal Motorline®</i>
	Compatível com o Portal Motorline® <i>Compatibilidad con el Portal Motorline®</i>	✓	Incluído no plano <i>Incluido en el plan</i>	✓
	Configuração do dispositivo remotamente por SMS <i>Configuración del dispositivo remotamente por SMS</i>	✓		Módulo MM270-4GLTE <i>Módulo MM270-4GLTE</i>
	Cartão de dados microSIM integrado <i>Tarjeta de datos microSIM integrada</i>		✓	
	Portal Motorline incluído no plano do cartão de dados microSIM <i>Portal Motorline® incluído en el plan de la tarjeta de datos microSIM</i>		✓	
	Controlo total do dispositivo pela APP de forma remota (Automação baseada em cloud) <i>Control total del dispositivo a través de la APP de forma remota (Automatización basada en la nube)</i>		✓	
	Função de chamada perdida <i>Función de llamada perdida</i>	✓		Módulo MM270-4GLTE <i>Módulo MM270-4GLTE</i>
	Anti-passback <i>Anti-passback</i>			✓
	Contagem e limite de entrada de pessoas em um espaço <i>Conteo y límite de entrada de personas en un espacio</i>			✓
	Expansão do número de portas até máximo 16 <i>Expansión del número de puertas hasta un máximo de 16</i>			✓
	Master / Slave <i>Master / Slave</i>			✓
	Compatível com comunicação Ethernet <i>Compatible con comunicación Ethernet</i>			✓
	Possibilidade de utilizar diferentes tipos de credencias no mesmo utilizador <i>Posibilidad de utilizar diferentes tipos de credenciales en el mismo usuario</i>	✓	✓	✓
	Compatível com teclado de código (ex: TEC100) <i>Compatible con teclado de código (ej.: TEC100)</i>	✓	✓	✓

## APP MCONTROL



DOWNLOAD GRÁTIS / DESCARGA GRATIS



# PORTAL MOTORLINE

## PORTAL MOTORLINE



VISITE O PORTAL  
VISITE EL PORTAL

### GESTÃO REMOTA SIMPLIFICADA E INTUITIVA

O Portal Motorline® torna ainda mais versátil os nossos comunicadores 4G e central de controlo de acessos.

É possível aceder ao Portal em qualquer parte do mundo, através de um navegador web, para controlar qualquer dispositivo de forma remota.

### GESTIÓN REMOTA SIMPLIFICADA E INTUITIVA

El Portal Motorline® hace que nuestros comunicadores 4G y controladores de acceso sean aún más versátiles.

Es posible acceder al Portal desde cualquier parte del mundo, a través de un navegador web, para controlar cualquier dispositivo de forma remota.

### GESTÃO DE CONDOMÍNIOS

- Gerir facilmente todos os seus dispositivos sem precisar de se deslocar ou enviar SMS
- Adicionar, editar ou eliminar utilizadores

#### Verificar a localização de cada comunicador

Verificar todos os seus comunicadores num mapa e, com um simples clique, aceder à página do dispositivo

### GESTIÓN DE COMUNIDADES

- Gestione fácilmente todos sus dispositivos sin necesidad de desplazarse o enviar SMS
- Añadir, editar o eliminar usuarios

#### Verificar la localización de cada comunicador

Consulte todos sus comunicadores en un mapa y, con un solo clic, acceda a la página del dispositivo

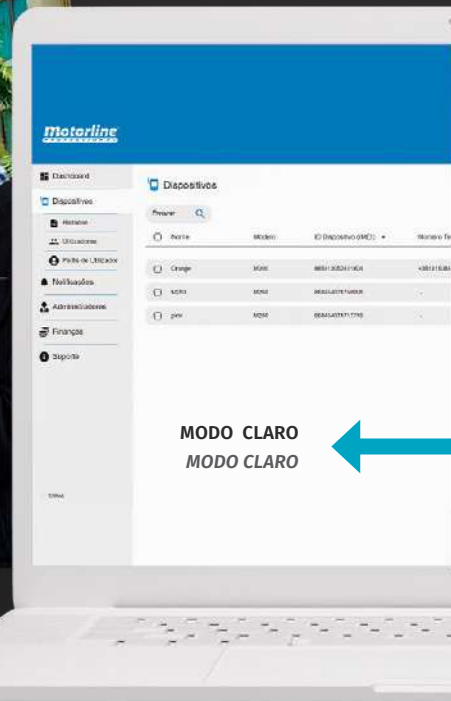

### EMPRESAS

- **Rutinas semanaís:** Seleccione, para cada día da semana, a hora que deseja que abra o portão ou porta
- **Dias de exceção:** Seleccione días para não executar as rotinas (Feriados, 'Pontes', etc.)
  - Seleccione os feriados móveis (cujo dia muda todos os anos, como a Páscoa) em que as rotinas não serão executadas

#### Selecionar Intervalo de férias

Seleccione um intervalo de tempo dentro do qual as rotinas não serão executadas

### EMPRESAS

- **Rutinas semanales:** Seleccione, para cada día de la semana, la hora en que desea que se abra la puerta o portón
- **Días de excepción:** Seleccione los días en los que no se ejecutarán las rutinas (Feriados, Puentes, etc.)
  - Seleccione los feriados móviles (aquellos cuyo día cambia cada año, como la Pascua) en los que las rutinas no se ejecutarán

#### Selecionar Intervalo de vacaciones

Seleccione un intervalo de tiempo durante el cual las rutinas no se ejecutarán





## ALOJAMENTOS LOCAIS

- **Acesso dos visitantes:** Adicione "Visitantes" apenas durante um intervalo de tempo (podendo removê-los no final do intervalo) e em determinados dias da semana. Pode também restringir o acesso a apenas uma porta ou portão
- **Partilhar acessos:** Pode enviar ao visitante um QR Code ou o código do teclado, com restrição/limite de data e horas, para que ele aceda ao local. Isto oferece ao proprietário a possibilidade de gerir os acessos à distância.
- **Verificar estado à distância:** Verifique de forma fácil e remotamente se os dispositivos estão abertos ou fechados (porta, portão, barreira, etc)

## ALOJAMIENTOS LOCALES

- **Acceso de los visitantes:** Añada "Visitantes" solo durante un intervalo de tiempo (puediendo eliminarlos al final de ese intervalo) y en determinados días de la semana. También puede restringir el acceso a solo una puerta o portón
- **Compartir accesos:** Puede enviar al visitante un código QR o el código del teclado, con restricción/ límite de fecha y hora, para que pueda acceder al lugar. Esto ofrece al propietario la posibilidad de gestionar los accesos a distancia
- **Verificar el estado a distancia:** Verifique de forma fácil y remota si los dispositivos están abiertos o cerrados (puerta, portón, barrera, etc.)



## CONDIÇÕES ESPECIAIS PARA O REVENDEDOR NA AQUISIÇÃO DE PLANOS NO PORTAL.

## CONDICIONES ESPECIALES PARA EL REVENDEDOR EN LA ADQUISICIÓN DE PLANES EN EL PORTAL.

## RESIDÊNCIAS

- **Alarmes:** Ative, desative e configure o seu alarme remotamente
- **Notificações por email:** Receba notificações por email sempre que:
  - Houver uma alteração num dispositivo (portão a abrir, alarme disparado, entre outros)
  - Alguém não autorizado tentar chamar para o comunicador
  - O comunicador deixar de comunicar por 4G

## RESIDENCIAS

- **Alarmas:** Active, desactive y configure su alarma de manera remota
- **Notificaciones por email:** Reciba notificaciones por email siempre que:
  - Haya una alteración en un dispositivo (portón abriéndose, alarma disparada, entre otros)
  - Alguien no autorizado intente llamar al comunicador
  - El comunicador deje de comunicar por 4G



## COMPATÍVEL COM LEITORES WIEGAND

Os comunicadores M200/M250 e o controlador de acessos M270 estabelecem conexão com diversos leitores de controlo de acessos, desde que estejam equipados com comunicação Wiegand.

Nos leitores com capacidade de leitura RFID e QR Code, o Portal Motorline® pode gerar um código QR correspondente ao cartão RFID.

## COMPATIBLE CON LECTORES WIEGAND

Los comunicadores M200/M250 y el controlador de acceso M270 se conectan con diversos lectores de control de acceso, siempre que estén equipados con comunicación Wiegand. En los lectores con capacidad de lectura RFID y Código QR, el Portal Motorline® puede generar un código QR correspondiente a la tarjeta RFID.

# CONHEÇA OS PLANOS DO PORTAL

CONOCE LOS PLANES  
DEL PORTAL



CONTROLE OS SEUS DISPOSITIVOS EM QUALQUER PARTE DO MUNDO  
CONTROLA TUS DISPOSITIVOS DESDE CUALQUIER PARTE DEL MUNDO



**PLANOS PARA O M200 E M270**  
**PLANES PARA EL M200 Y M270**

BASIC	STANDARD	PREMIUM	PRO
<ul style="list-style-type: none"> <li>✓ Gestão de dispositivo <i>Gestión del dispositivo</i></li> <li>✓ Sem administradores <i>Sin administradores</i></li> <li>✓ 1 Tipos de notificações (estado do dispositivo) 1 Tipos de notificaciones (estado del dispositivo)</li> <li>✓ Sem registos <i>Sin registros</i></li> </ul>	<ul style="list-style-type: none"> <li>✓ Gestão de dispositivo <i>Gestión del dispositivo</i></li> <li>✓ 2 Administradores 2 Administradores</li> <li>✓ 3 Tipos de notificações 3 Tipos de notificaciones</li> <li>✓ 5 000 Registos* 5 000 Registros</li> </ul> <p><small>*Máximo 30 dias *Máximo 30 días</small></p>	<ul style="list-style-type: none"> <li>✓ Gestão de dispositivo <i>Gestión del dispositivo</i></li> <li>✓ 10 Administradores 10 Administradores</li> <li>✓ 6 Tipos de notificações 6 Tipos de notificaciones</li> <li>✓ 100 000 Registos* 100 000 Registros</li> </ul> <p><small>*Máximo 30 dias *Máximo 30 días</small></p>	<p>IGUAL AO PLANO <b>PREMIUM</b>            IGUAL AL PLAN <b>PREMIUM</b></p> <p>Licença de 1 ou 3 anos  <i>Licencia de 1 o 3 años</i></p>
<p><b>3 €</b> Mês / Mes</p>	<p><b>5 €</b> Mês / Mes</p>	<p><b>7 €</b> Mês / Mes</p>	<p><b>49 €</b>   <b>89 €</b>            1 Ano / 1 Año   3 Anos / 3 Años</p>



**PLANOS PARA O M250**  
**PLANES PARA EL M250**

SIM 100	SIM 500	SIM 1000
<ul style="list-style-type: none"> <li>✓ <b>25 MB</b> *Aproximadamente 80 mil aberturas *Aproximadamente 80 mil aperturas</li> <li>✓ <b>100 Utilizadores / Credenciais</b> <b>100 Usuarios / Credenciales</b></li> <li>✓ <b>2 Administradores</b> 2 Administradores</li> <li>✓ <b>100 000 Registos*</b> <b>100 000 Registros</b></li> </ul> <p><small>*Máximo 90 dias *Máximo 90 días</small></p>	<ul style="list-style-type: none"> <li>✓ <b>50 MB</b> *Aproximadamente 160 mil aberturas *Aproximadamente 160 mil aperturas</li> <li>✓ <b>500 Utilizadores / Credenciais</b> <b>500 Usuarios / Credenciales</b></li> <li>✓ <b>5 Administradores</b> 5 Administradores</li> <li>✓ <b>100 000 Registos*</b> <b>100 000 Registros</b></li> </ul> <p><small>*Máximo 90 dias *Máximo 90 días</small></p>	<ul style="list-style-type: none"> <li>✓ <b>100 MB</b> *Aproximadamente 320 mil aberturas *Aproximadamente 320 mil aperturas</li> <li>✓ <b>1000 Utilizadores / Credenciais</b> <b>1000 Usuarios / Credenciales</b></li> <li>✓ <b>10 Administradores</b> 10 Administradores</li> <li>✓ <b>100 000 Registos*</b> <b>100 000 Registros</b></li> </ul> <p><small>*Máximo 90 dias *Máximo 90 días</small></p>
<p><b>43 €</b>   <b>4 €</b>            Ano / Año   Mês / Mes</p>	<p><b>65 €</b>   <b>6 €</b>            Ano / Año   Mês / Mes</p>	<p><b>86,50 €</b>   <b>8 €</b>            Ano / Año   Mês / Mes</p>

# MCONNECT

WiFi

Os módulos Wi-Fi da gama MCONNECT permitem controlar à distância qualquer tipo de dispositivo, através do telemóvel, tablet ou computador.

Los módulos Wi-Fi de la gama MCONNECT permiten controlar a distancia cualquier tipo de dispositivo, a través del teléfono móvil, tablet u ordenador.



## Conheça a gama MCONNECT Conozca la gama MCONNECT



### MCONNECT BRIDGE

Módulo com um relé e uma entrada para sensor de posição do dispositivo. Também permite emular cerca de 15 comandos FALK, com possibilidade de **ativar até 60 dispositivos diferentes**.

Dispositivo con un relé y una entrada para sensor de posición del dispositivo. También permite emular cerca de 15 comandos FALK, con posibilidad de **activar hasta 60 dispositivos diferentes**.



### MCONNECT SHUTTER

Módulo indicado para controlar cortinas e motores tubulares. Pode ser instalado entre o interruptor e o motor. As saídas deste módulo também podem ser usadas para dar **ordem de contacto seco** para automatismos e as suas entradas como sensor de **posição da porta ou portão**.

Módulo indicado para controlar cortinas y motores tubulares. Puede instalarse entre el interruptor y el motor. Las salidas de este módulo también pueden ser usadas para dar **orden de contacto seco** a automatismos y sus entradas como sensor de **posición de la puerta o portón**.



### MCONNECT DUAL SWITCH

Este módulo é especialmente utilizado para **controlo de iluminação residencial**. Ideal para controlar até 2 pontos de luz. Pode ser instalado entre o interruptor e o ponto de luz.

Este módulo es especialmente utilizado para **control de iluminación residencial**. Ideal para controlar hasta 2 puntos de luz. Puede instalarse entre el interruptor y el punto de luz.



### MCONNECT LINK

Módulo para **conectar nas centrais** electrónicas da Motorline®, através de comunicação serial. Com este módulo pode fazer todo o controlo da central à distância, tais como: **dar ordem de abertura e fecho, efetuar parametrizações, visualizar o estado da porta/portão e dos seus periféricos**, entre muitas outras funcionalidades.

Módulo para **conectar en las centrales** electrónicas de Motorline®, a través de comunicación serial. Con este módulo se puede realizar todo el control de la central a distancia, tales como: **dar órdenes de apertura y cierre, realizar parametrizaciones, visualizar el estado de la puerta/portón y sus periféricos**, entre muchas otras funcionalidades.





		MCONNECT BRIDGE	MCONNECT SHUTTER	MCONNECT DUAL SWITCH	MCONNECT LINK
DADOS TÉCNICOS DATOS TÉCNICOS	Alimentação <i>Alimentación</i>	12/24V ac/dc ou Micro USB <i>12/24V ac/dc o Micro USB</i>	90-230Vac 50-60Hz	90-230Vac 50-60Hz	USB Type-C 5Vdc
	Potência máxima de comutação <i>Potencia máxima de conmutación</i>	30Vdc 1A	230Vac   750W	230Vac   1000W	-
	Alcance Wi-Fi <i>Alcance del Wi-Fi</i>	50m em campo aberto <i>50m en campo abierto</i>	50m em campo aberto <i>50m en campo abierto</i>	50m em campo aberto <i>50m en campo abierto</i>	50m em campo aberto <i>50m en campo abierto</i>
	Alcance de emissão de RF <i>Alcance de emisión de RF</i>	100m em campo aberto <i>100m en campo abierto</i>	-	-	-
FUNCIONALIDADES FUNCIONALIDADES	Saídas a relé <i>Salidas a relé</i>	1	2	2	0
	Tipo de comunicação com os dispositivos <i>Tipo de comunicación con los dispositivos</i>	Radiofrequência ou saída a relé <i>Radiofrecuencia o salida a relé</i>	Saída a relé <i>Salida a relé</i>	Saída a relé <i>Salida a relé</i>	Comunicação serial <i>Comunicación serial</i>
	Entradas digitais <i>Entradas digitales</i>	1x conexão de sensores <i>1x conexión de sensores</i>	1x conexão de sensores ou 2x botões de parede <i>1x conexión de sensores o 2x botones de pared</i>	2x botões de parede <i>2x botones de pared</i>	Comunicação serial com a central de comando <i>Comunicación serial con la central de comando</i>
	Verificar em tempo real se aberto ou fechado <i>Verificar en tiempo real si está abierto o cerrado</i>	1 dispositivo <i>1 dispositivo</i>	✓		✓
	Verificação do estado da lâmpada (ligado/desligado) <i>Verificación del estado de la lámpara (encendido/apagado)</i>			✓	
	Conexão direta na central eletrónica <i>Conexión directa en la central electrónica</i>				✓
	Configurar parâmetros da central através da app <i>Configurar parámetros de la central a través de la app</i>				✓
	Gravar remotamente comandos RF <i>Grabar remotamente comandos RF</i>				✓
	Verificar erros e estado dos periféricos <i>Verificar errores y el estado de los periféricos</i>				✓
Efetuar diagnóstico e avaliação de avarias remotamente <i>Realizar diagnóstico y evaluación de averías remotamente</i>				✓	



### **MCONNECT BRIDGE**

Módulo Wi-Fi que permite controlar à distância, através da app MCONNECT, até 60 dispositivos de todo o tipo.

Compatível com automatismos Motorline® mas também pode ser usado em dispositivos de outras marcas aplicando um recetor Motorline®.

*Módulo Wi-Fi que permite controlar a distancia, a través de la app MCONNECT, hasta 60 dispositivos de todo tipo.*

*Compatible con automatismos Motorline® pero también se puede utilizar en dispositivos de otras marcas aplicando un receptor Motorline®.*

90,00 €



### **MCONNECT SHUTTER**

Módulo Wi-Fi que permite controlar à distância motores de enrolar através da app MCONNECT, onde é possível verificar o estado de abertura do dispositivo através do tempo de trabalho. Formato do módulo desenhado para ser facilmente instalado por trás do interruptor de parede.

Pode ser utilizado em diversos tipos de dispositivos, como motores de correr, batente, seccionados, barreiras, entre outros.

Permite monitorizar o estado em tempo real – aberto ou fechado – através da aplicação de dois contactos magnéticos.

Adicionalmente, pode funcionar como recetor em qualquer tipo de dispositivo.

*Módulo Wi-Fi que permite controlar a distancia motores de enrollar a través de la app MCONNECT, donde es posible verificar el estado de apertura del dispositivo a través del tiempo de trabajo. Formato de módulo diseñado para instalarse fácilmente detrás del interruptor de pared.*

*Puede utilizarse en diversos tipos de dispositivos, como motores de correderas, batientes, seccionales, barreras, entre otros.*

*Permite monitorizar el estado en tiempo real – abierto o cerrado – a través de la aplicación de dos contactos magnéticos.*

*Adicionalmente, puede funcionar como receptor en cualquier tipo de dispositivo.*

50,00 €



### **MCONNECT DUAL SWITCH**

Módulo Wi-Fi desenvolvido para controlar à distância 1 ou 2 pontos de iluminação através da app MCONNECT.

O design compacto do módulo permite uma instalação fácil atrás do interruptor de parede, sem interferir no controlo manual das luzes.

Com a app, é possível ligar e desligar a iluminação à distância, assim como verificar o seu estado em tempo real.

*Módulo Wi-Fi desarrollado para controlar a distancia 1 o 2 puntos de iluminación a través de la app MCONNECT.*

*El diseño compacto del módulo permite una instalación fácil detrás del interruptor de pared, sin interferir en el control manual de las luces.*

*Con la app, es posible encender y apagar la iluminación a distancia, así como verificar su estado en tiempo real.*

50,00 €

# MCONNECT LINK

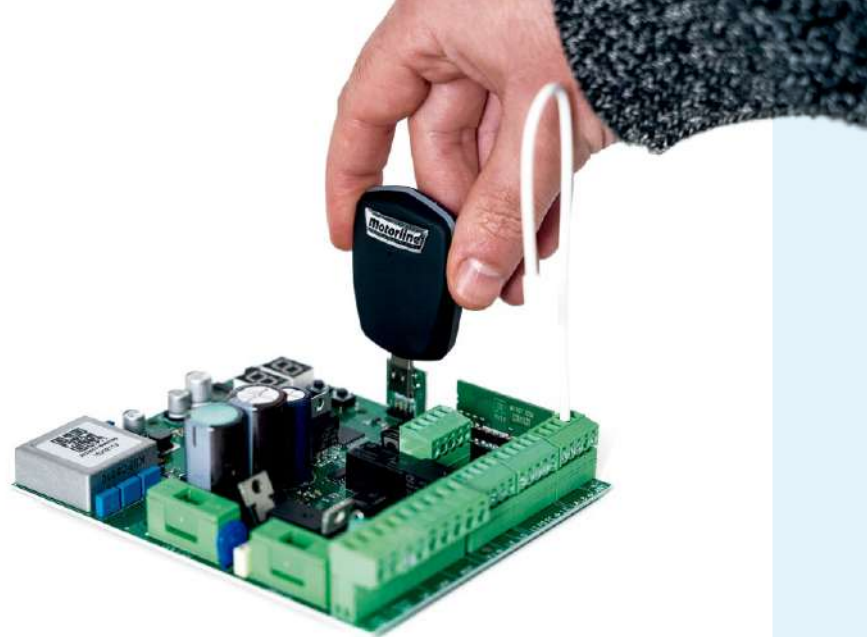

Módulo inovador que eleva o controlo das centrais Motorline® a um novo nível, com conexão Plug & Play.

Módulo innovador que lleva el control de las centrales Motorline® a un nuevo nivel, con conexión Plug & Play.



## GESTÃO REMOTA DE COMANDOS

Adicione e remova remotamente comandos. Ideal para condomínios e sistemas de acesso

## GESTIÓN REMOTA DE MANDOS

Añade y elimine mandos de manera remota. Ideal para condomínios y sistemas de acceso



## HISTÓRICO DETALHADO DE ALTERAÇÕES

Registo completo de aberturas, fechos e quaisquer alterações (apenas para técnicos certificados)

## HISTÓRICO DETALLADO DE MODIFICACIONES

Registro completo de aperturas, cierres y cualquier modificación (solo para técnicos certificados)



## DIAGNÓSTICO REMOTO DO ESTADO DA CENTRAL

Verifique o estado dos seus automatismos em tempo real a partir da app MCONNECT

## DIAGNÓSTICO REMOTO DEL ESTADO DE LA CENTRAL

Verifique el estado de sus automatismos en tiempo real desde la app MCONNECT

## E AINDA...

- ✓ Controlo remoto dos dispositivos através da APP MCONTROL
- ✓ Partilhar configurações de centrais com outras instalações para de forma rápida e eficiente
- ✓ Deteção automática da central onde está a ser conectado
- ✓ Editar parâmetros de programação (exclusivo para técnicos)
- ✓ Monitorizações de todos os periféricos da central
- ✓ Atualização de firmware da central via Wi-Fi

## Y AÚN MÁS...

- ✓ Control remoto de los dispositivos a través de la app MCONTROL
- ✓ Compartir configuraciones de centrales con otras instalaciones de manera rápida y eficiente
- ✓ Detección automática de la central donde se está conectando
- ✓ Editar parámetros de programación (exclusivo para técnicos)
- ✓ Monitoreo de todos los periféricos de la central
- ✓ Actualización de firmware de la central vía Wi-Fi



55,00 €

# APP MCONNECT



DOWNLOAD GRÁTIS / DESCARGA GRATIS



**Controlo dos dispositivos em qualquer lugar**  
**Control de los dispositivos en cualquier lugar**



**Divisões**  
Organizar os dispositivos por divisões da habitação  
**Divisiones**  
Organizar los dispositivos por divisiones de la habitación



**Rutinas automáticas**  
Ex: Ligar as luzes da varanda às 20h e desligar às 23h  
**Rutinas automáticas**  
Ej.: Encender las luces del balcón a las 20:00 y apagarlas a las 23:00



**Controlo por voz**  
Compatível com Google Assistant e Amazon Alexa  
**Control por voz**  
Compatible con Google Assistant y Amazon Alexa



**Android Auto**  
Compatível com assistente de navegação automóvel Android  
**Android Auto**  
Compatible con el asistente de navegación de automóviles Android



**Notificações personalizadas**  
Ex: Atenção, o portão da garagem ficou aberto!  
**Notificaciones personalizadas**  
Ej.: Atención, el portón del garaje quedó abierto!



**Histórico**  
Visualização do histórico de ações de todos os dispositivos  
**Histórico**  
Visualización del histórico de acciones de todos los dispositivos



**Utilizadores**  
Gestão avançada de permissões de utilizadores por dispositivo e horários  
**Usuarios**  
Gestión avanzada de permisos de usuarios por dispositivo y horarios



**Automação de cenários**  
Ex: Ao abrir o estore ligam-se em automático as luzes da divisão  
**Automatización de escenarios**  
Ej.: Al abrir la persiana, las luces de la habitación se encienden automáticamente



## SOLUÇÕES ADAPTADAS ÀS SUAS NECESSIDADES SOLUCIONES ADAPTADAS A SUS NECESIDADES

FREE	BASIC	PREMIUM	ENTERPRISE
<ul style="list-style-type: none"> <li>1 Casa Casa</li> <li>7 Dias de Histórico Histórico de Días</li> <li>5 Utilizadores Usuarios</li> <li>10 Rotinas Rutinas</li> <li>12 Dispositivos Dispositivos</li> <li>20 Divisões Divisiones</li> <li>10 Cenários Escenarios</li> </ul>	<ul style="list-style-type: none"> <li>2 Casas Casas</li> <li>30 Dias de Histórico Histórico de Días</li> <li>50 Utilizadores* Usuarios</li> <li>20 Rotinas* Rutinas</li> <li>24 Dispositivos* Dispositivos</li> <li>40 Divisões* Divisiones</li> <li>20 Cenários* Escenarios</li> </ul> <p><small>*Limite por casa *Límite por casa</small></p>	<ul style="list-style-type: none"> <li>5 Casas Casas</li> <li>90 Dias de Histórico Histórico de Días</li> <li>150 Utilizadores* Usuarios</li> <li>40 Rotinas* Rutinas</li> <li>72 Dispositivos* Dispositivos</li> <li>80 Divisões* Divisiones</li> <li>40 Cenários* Escenarios</li> </ul> <p><small>*Limite por casa *Límite por casa</small></p>	<ul style="list-style-type: none"> <li>10 Casas Casas</li> <li>180 Dias de Histórico Histórico de Días</li> <li>300 Utilizadores* Usuarios</li> <li>80 Rotinas* Rutinas</li> <li>144 Dispositivos* Dispositivos</li> <li>120 Divisões* Divisiones</li> <li>80 Cenários* Escenarios</li> </ul> <p><small>*Limite por casa *Límite por casa</small></p>
<p><b>GRATUITO GRATUITO</b></p>	<p><b>15,99 €</b>   <b>1,49 €</b> Ano / Año   Mês / Mes</p>	<p><b>30,99 €</b>   <b>2,99 €</b> Ano / Año   Mês / Mes</p>	<p><b>54,99 €</b>   <b>5,49 €</b> Ano / Año   Mês / Mes</p>



Compatível com Compatible con





# ENERGIA SOLAR

# ENERGÍA SOLAR



Esta gama de produtos permite a criação de um sistema de energia solar para automatismos de baixa tensão (BT), para alimentar portões distantes da rede elétrica fixa.

*Esta gama de productos permite la creación de un sistema de energía solar para automatismos de baja tensión (BT) para alimentar portones distantes de la red eléctrica fija.*



# APOLO



## KIT APOLO

O APOLO é um sistema de energia solar para **todo o tipo de motores da Motorline® compatíveis com baterias**.

Para que funcione em automatismos de outras marcas, o sistema apenas necessita de receber a informação da posição do portão. Quando este não a possui é de fácil resolução, basta aplicar um sensor externo (exemplo: contacto magnético).

### COMPONENTES DO KIT

- 1 Painel solar **MSP30-72A**
- 1 Central eletrónica **MCHSOLAR**
- 2 Baterias 12Vdc/14Ah **MBAT14-14AH**
- Suporte de fixação do painel solar

El APOLO es un sistema de energía solar para **todo tipo de motores Motorline® compatibles con baterías**.

Para que funcione en automatismos de otras marcas, el sistema sólo necesita recibir información de la posición del portón. Cuando este no lo tiene, es fácil de resolver, basta con aplicar un sensor externo (ejemplo: contacto magnético).

### COMPONENTES DEL KIT

- 1 Panel solar **MSP30-72A**
- 1 Central electrónica **MCHSOLAR**
- 2 Baterías 12Vdc/14Ah **MBAT14-14AH**
- Soporte de fijación del panel solar

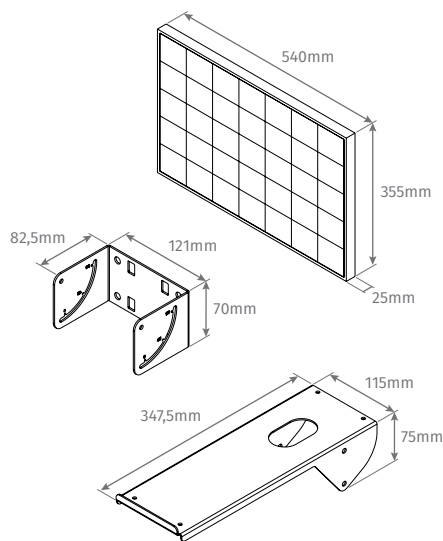

505,00 €



#### Facilidade de instalação

Não precisa de alimentação para funcionar.

#### Facilidad de instalación

No necesita de alimentación para funcionar.



#### Mais eficiência energética

O sistema permanece desligado até receber nova ordem.

#### Más eficiencia energética

El sistema permanece apagado hasta recibir nueva orden.



#### Autonomia elevada

Capacidade para baterias até 28Ah e proteção de descarga.

#### Autonomía elevada

Capacidad para baterías de hasta 28Ah y protección contra descargas.

AUTOMATISMOS PARA  
**PORTÕES DE CORRER**

AUTOMATISMOS PARA  
**PUERTAS CORREDERAS**





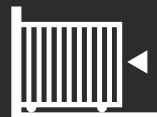

Modelo standard com fim de curso mecânico (MAC).  
*Modelo estándar con final de carrera mecánico (MAC).*

NOVO  
NUEVO



Disponível também com fim de curso magnético **eletrónico**,  
mediante encomenda (MAG).  
*Disponibile también con final de carrera magnético **electrónico***  
*(MAG).*

A nossa linha de motores para portões de correr dispõe de inúmeras soluções para residência ou indústria. Desenvolvidos para entradas com as mais variadas dimensões, portões de vários pesos, acessos inclinados ou espaços limitados. Encontre a solução que mais se adapta ao que procura.

*Nuestra línea de motores para portones de corredera tiene numerosas soluciones para el hogar o la industria. Desarrollados para accesos de las más variadas dimensiones, portones de diversos pesos, accesos inclinados o espacios reducidos. Encuentre la solución que mejor se adapte a sus necesidades.*

# GALO



	MOTORES DC (DE ESCOVAS) MOTORES DC (DE ESCOBILLAS)	MOTORES AC MOTORES AC	MOTORES BRUSHLESS MOTORES BRUSHLESS
Velocidade / Velocidad	●●●	●●●	●●●
Torque / Torque	●●●	●●●	●●●
Movimento suave / Movimiento suave	●●●	●●●	●●●
Eficiência de consumo de energia / Eficiencia en el consumo de energia	●●●	●●●	●●●
Precisão de aceleração e desaceleração / Precisión de aceleración y desaceleración	●●●	●●●	●●●
Estabilidade da velocidade / Estabilidad de la velocidad	●●●	●●●	●●●
Ajuste de torque / Ajuste de torque	●●●	●●●	●●●

## BRUSHLESS



Motor Ultra-rápido  
Motor Ultra-rápido



Encoder nativo  
Encoder nativo



Carregamento de bateria integrado  
Carga de batería integrada



Recetor integrado  
Receptor integrado



	GALO600	GALO600 SPEED	GALO1200	GALO2200
	110Vac/230Vac	110Vac/230Vac	110Vac/230Vac	110Vac/230Vac
	36Vdc	36Vdc	36Vdc	36Vdc
<b>W</b>	260W	360W	360W	430W
	450N	450N	1000N	1400N
	-20°C +55°C	-20°C +55°C	-20°C +55°C	-20°C +55°C
	IP44	IP44	IP44	IP44
	55%	55%	55%	55%
	120-240mm/s	225-450mm/s	150-300mm/s	150-300mm/s
	214mm/s*	400mm/s*	260mm/s*	260mm/s*
<b>Kg</b>	600kg	600kg	1200kg	2200kg
	≤ 50dB	≤ 50dB	≤ 50dB	≤ 50dB

\*Velocidade permitida com peso máximo suportado  
Velocidad permitida con peso máximo suportado



GALO600 SPEED

GALO1200

GALO2200

**GALO** **BRUSHLESS**

Automatismo brushless para portões de correr até **600kg, 1200kg e 2200kg**.

Automatismo brushless para portones corredizos de hasta **600kg, 1200kg y 2200kg**.

**COMPONENTES DO KIT**

- 1 Motor brushless **36Vdc** com redutor lubrificado a massa
- 1 Central eletrônica **MC91BL-SC**
- 2 Comandos **FALK**
- 1 Jogo de fotocélulas **MF30**
- 1 Transformador
- Acessórios de montagem

**COMPOSICIÓN DEL KIT**

- 1 Motor brushless **36Vdc** com redutor lubrificado en grasa
- 1 central **MC91BL-SC**
- 2 Mandos **FALK**
- 1 Juego de fotocélulas **MF30**
- 1 Transformador
- Accesorios de montaje

**450 mm/s.**

**KIT GALO600**

Até 600kg / Hasta 600kg

478,00 €

**KIT GALO600 SPEED**

Até 600kg / Hasta 600kg

600,00 €

**KIT GALO1200**

Até 1200kg / Hasta 1200kg

590,00 €

**KIT GALO2200**

Até 2200kg / Hasta 2200kg

660,00 €



Possibilidade de aplicar o **Kit de bateria KMBAT26GALO / KMBAT26GALO-600**, consulte a página 177.

Possibilidade de aplicar el **Kit de batería MBAT26V2000 / KMBAT26GALO-600**, consulte la página 177.



Acabamento standard: qualquer RAL com acabamento texturado

Outros acabamentos: preço sob consulta

Acabado estándar: cualquier RAL con acabado texturizado

Otros acabados: precio a consultar

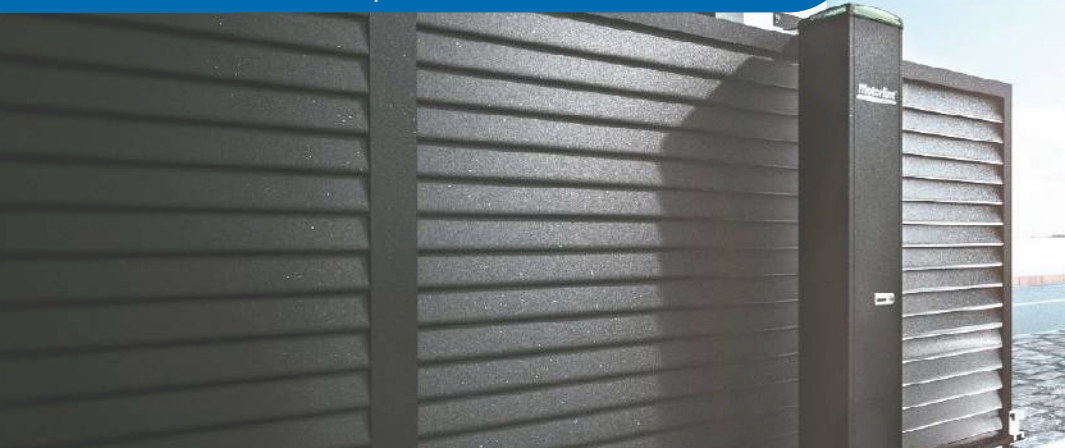

# FORT



Automatismo em coluna com cor personalizável para portões de correr.

**FORT:** Motor 24Vdc com escovas / portões até 400kg

**FORT-BL:** Motor 36Vdc Brushless / portões até 500kg

## COMPONENTES DO KIT

- 1 Motor
- 1 Central eletrónica **MC60** ou **MC91BL-SC**
- 2 Comandos **FALK**
- 1 Jogo de fotocélulas **MFE**
- Pirlampo incorporado
- 1 Transformador
- Acessórios de montagem

Não inclui acessórios de fixação e rolamentos

Automatismo en columna con color personalizable para portones de corredera.

**FORT:** Motor 24Vdc con escobillas / portones hasta 400kg

**FORT-BL:** Motor 36Vdc Brushless / portones hasta 500kg

## COMPOSICIÓN DEL KIT

- 1 Motor
- 1 Central electrónica **MC60** o **MC91BL-SC**
- 2 Mandos **FALK**
- 1 Juego de fotocélulas **MFE**
- Lámpara destellante incorporada
- 1 Transformador
- Accesorios de montaje

No incluye accesorios de fijación y cojinetes

	ALTURA (mm) ALTO (mm)				
	1000	1500	2000	2500	3000
<b>FORT</b>	725,00 €	750,00 €	775,00 €	800,00 €	825,00 €
<b>FORT-BL</b>	915,00 €	940,00 €	965,00 €	990,00 €	1 015,00 €

NOVO

PT



ES



motorline.pt

PREENCHA A FOLHA DE ENCOMENDA  
RELLENE SU HOJA DE PEDIDO



Possibilidade de aplicar **bateria MBAT26V2000**, consulte a página 177.

Possibilidad de aplicar **batería MBAT26V2000**, consulte la página 177.

	FORT	FORT-BL
	110Vac/230Vac	110Vac/230Vac
	24Vdc	36Vdc
	80W	360W
	-20°C +55°C	-20°C +55°C
	IPX4	IPX4
	50%	55%
	180mm/s	210mm/s
	400kg	500kg
	≤ 50dB	≤ 50dB

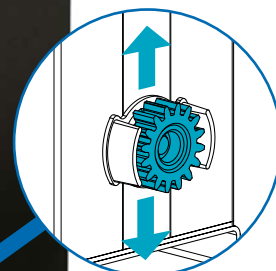

Pinhão regulável  
Piñón regulable



# BRAVO500

# SLIDE800A

# OL 1500/2000



Automatismo para portões de correr até **500kg, 800kg, 1500kg e 2400kg.**

**BRAVO500 | SLIDE800A:** Motor com redutor lubrificado a massa.

**OL1500/2000:** Motor e redutora mergulhados a óleo

#### COMPONENTES DO KIT

- 1 Motor **110Vac** ou **230Vac**
- 1 Central eletrônica **MC50**
- 2 Comandos **FALK**
- 1 Jogo de fotocélulas **MF30**
- Acessórios de montagem

Automatismo para portones de corredera hasta **500 kg, 800 kg, 1500 kg y 2400 kg.**

**BRAVO500 | SLIDE800A:** Motor con reductor lubricado con grasa.

**OL1500/2000:** Motor y reductor sumergidos en aceite

#### COMPOSICIÓN DEL KIT

- 1 Motor **110Vac** o **230Vac**
- 1 central **MC50**
- 2 Mandos **FALK**
- 1 Juego de fotocélulas **MF30**
- Accesorios de montaje

	<b>BRAVO500</b>	<b>SLIDE800A</b>	<b>OL1500</b>	<b>OL2000</b>
	110Vac/230Vac	110Vac/230Vac	110Vac/230Vac	110Vac/230Vac
	230Vac	230Vac	230Vac	230Vac
<b>W</b>	280W	370w	550w	1000w
	400N	550N	750N	1500N
	-25°C +55°C	-25°C +55°C	-25°C +55°C	-25°C +55°C
	IP44	IP44	IP44	IP44
	25%	40%	50%	50%
	156mm/s	186mm/s	186mm/s	186mm/s
<b>Kg</b>	500kg	800kg	1500kg	2400kg
	≤ 55dB	≤ 55dB	≤ 55dB	≤ 55dB

	Referência Referencia	€
	<b>KIT BRAVO500-50</b>	<b>350,00 €</b>
	<b>KIT SLIDE800A-50</b>	<b>400,00 €</b>
	<b>KIT OL1500</b>	<b>525,00 €</b>
	<b>KIT OL2000</b>	<b>620,00 €</b>



# STARK

Automatismo para portões de correr de grandes dimensões até **4000kg**, **6000kg** e **8000kg**.

- Com possibilidade de alimentação a **230Vac** ou **400Vac**

Automatismo para puertas correderas de gran tamaño hasta **4000kg**, **6000kg** y **8000kg**.

- Con posibilidad de alimentación de **230Vac** o **400Vac**



	STARK4	STARK6	STARK8
	110Vac/230Vac	110Vac/230Vac	110Vac/230Vac
	400Vac	400Vac	400Vac
<b>W</b>	750W	1100w	1500w
	3000N	4700N	7600N
	-20°C +55°C	-20°C +55°C	-20°C +55°C
	IPx4	IPx4	IPx4
	50%	50%	50%
	180mm/s	180mm/s	120mm/s
<b>Kg</b>	4000kg	6000kg	8000kg
	≤ 60dB	≤ 60dB	≤ 60dB

## KIT STARK4

### COMPONENTES DO KIT

- 1 Motor **400Vac**
- 1 Central eletrónica **MC112STK** ou **MC410STK**
- 2 Comandos **FALK**
- 1 Jogo de fotocélulas **MF30**
- Pirlampo incorporado
- Acessórios de montagem

### COMPOSICIÓN DEL KIT

- 1 Motor **400Vac**
- 1 Central eletrónica **MC112STK** o **MC410STK**
- 2 Mandos **FALK**
- 1 Juego de fotocélulas **MF30**
- Lámpara destellante incorporada
- Accesorios de montaje



#### KIT STARK4-230V

230Vac (MC112STK)

2 500,00 €



#### KIT STARK4-400V

400Vac (MC410STK)

2 100,00 €

## KIT STARK6

### COMPONENTES DO KIT

- 1 Motor **400Vac**
- 1 Central eletrónica **MC113STK** ou **MC410STK**
- 2 Comandos **FALK**
- 1 Jogo de fotocélulas **MF30**
- Pirlampo incorporado
- Acessórios de montagem

### COMPOSICIÓN DEL KIT

- 1 Motor **400Vac**
- 1 Central eletrónica **MC113STK** o **MC410STK**
- 2 Mandos **FALK**
- 1 Juego de fotocélulas **MF30**
- Lámpara destellante incorporada
- Accesorios de montaje



#### KIT STARK6-230V

230Vac (MC113STK)

3 000,00 €



#### KIT STARK6-400V

400Vac (MC410STK)

2 600,00 €

## KIT STARK8

### COMPONENTES DO KIT

- 1 Motor **400Vac**
- 1 Central eletrónica **MC113STK** ou **MC410STK**
- 2 Comandos **FALK**
- 1 Jogo de fotocélulas **MF30**
- Pirlampo incorporado
- Acessórios de montagem

### COMPOSICIÓN DEL KIT

- 1 Motor **400Vac**
- 1 Central eletrónica **MC113STK** o **MC410STK**
- 2 Mandos **FALK**
- 1 Juego de fotocélulas **MF30**
- Lámpara destellante incorporada
- Accesorios de montaje



#### KIT STARK8-230V

230Vac (MC113STK)

4 000,00 €



#### KIT STARK8-400V

400Vac (MC410STK)

3 550,00 €



**CRM5**

Cremalheira de nylon com aço no interior (1m).  
\*Parafusos de fixação não incluídos.

*Cremallera de nylon con acero en el interior(1m).  
\* Tornillos de fijación no incluidos.*

10,00 €



**MCP24**

Caixa com 24 parafusos e 24 anilhos para 4m de cremalheira CRM5.

*Caja con 24 tornillos y 24 arandelas para 4m de cremallera CRM5.*

6,00 €



**CRM4**

Cremalheira zincada 30x12 com tacos (1m).  
*Cremallera galvanizada 30x12 con bulones (1m).*

**CRM42**

Cremalheira zincada 30x12 com tacos (2m).  
*Cremallera galvanizada 30x12 con bulones (2m).*

15,00 €

30,00 €

**CRM4-INOX**

Cremalheira em aço inoxidável 30x12 com tacos (1m).

*Cremallera en acero inoxidable 30x12 con tacos (1m).*

75,00 €



**CRM4-TC**

Tacos para cremalheira zincada **CRM4** e **CRM42**.

**CRM4-TC-INOX**

Tacos para cremalheira em aço inoxidável **CRM4-INOX**.

*Tacos para cremallera galvanizada CRM4 y CRM42.*

*Tacos para cremallera en acero inoxidable CRM4-INOX.*

2,10 € / uni.

10,50 € / uni.

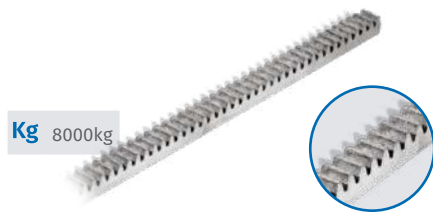

**CRM7**

Cremalheira zincada 22x22 quadrada (1m).  
*Cremallera galvanizada 22x22 cuadrada (1m).*

**CRM72**

Cremalheira zincada 22x22 quadrada (2m).  
*Cremallera galvanizada 22x22 cuadrada (2m).*

18,00 €

37,00 €

**MC50**

Central para 1 motor 230Vac.  
Ver características na página 40.

Central para 1 motor 230Vac.  
Consulte las funciones en la página 40.

**85,00 €** (Sem caixa / Sin caja)

**MC1**

Central para 1 motor 230Vac.  
Ver características na página 40.

Central para 1 motor 230Vac.  
Consulte las funciones en la página 40.

**90,00 €** (Sem caixa / Sin caja)

**MC60**

Central para 1 motor 24Vdc.  
Ver características na página 40.

Central para 1 motor 24Vdc.  
Consulte las funciones en la página 40.

**85,00 €** (Sem caixa / Sin caja)

**NOVO  
NUEVO**

**MC91BL-SC**

Central para motor brushless 36Vdc:

- Possibilidade de abertura de emergência em caso de falha de energia
- Compatível com módulo **MMBL-BRAKE** para utilização em instalações com declive acentuado
- Compatível com módulo Wi-Fi **MCONNECT LINK**
- Compatível com *encoder de quadrature*

Ver características na página 42.

Central para motor brushless 36Vdc:

- Posibilidad de apertura de emergencia en caso de fallo de energía
- Compatible con el módulo **MMBL-BRAKE** para su uso en instalaciones con pendiente pronunciada
- Compatible con el módulo Wi-Fi **MCONNECT LINK**
- Compatible con *encoder de cuadratura*

Consulte las funciones en la página 42.

**115,00 €** (Sem caixa / Sin caja)





NOVO  
NUEVO



### **MMBL-BRAKE**

Módulo de fácil encaixe da central **MC91BL-SC** para reduzir a reversibilidade do motor no caso da instalação ser em zonas com declive acentuado.

*Módulo de fácil encaje en la central **MC91BL-SC** para reducir la reversibilidad del motor en instalaciones en zonas con pendiente pronunciada.*

15,00 €



### **MC112STK | MC113STK**

Central 230Vac com caixa para motor **STARK**.

*Central 230Vac con caja para motor **STARK**.*

**MC112STK:** Para motores até 750W / *Para motores de hasta 750W*

600,00 € (Com caixa / *Con caja*)

**MC113STK:** Para motores até 1500W / *Para motores de hasta 1500W*

650,00 € (Com caixa / *Con caja*)



### **MC410**

Central 400Vac para 1 motor trifásico.  
Ver características na página 42.

*Central de 400Vac para 1 motor trifásico.  
Consulte las funciones en la página 42.*

125,00 € (Sem caixa / *Sin caja*)



### **MC410STK**

Central **MC410** com caixa para motor de correr industrial **STARK**.  
Ver características na página 42.

*Central **MC410** con caja para motor de corredera industrial **STARK**.  
Consulte las funciones en la página 42.*

225,00 € (Com caixa / *Con caja*)



		MC1	MC50	MC60
ALIMENTAÇÃO ALIMENTACIÓN	24Vdc			✓
	230Vac	✓	✓	
SAÍDAS SALIDAS	Pirilampo/ Lâmpada de Cortesia / Lámpara de Cortesía	230Vac/500W(máx)	230Vac/100W(máx)	24Vdc/4W(máx)
	Pirilampo RGB/ Estado da Porta / Lámpara RGB / Estado de la puerta	-	24Vdc/100mA(máx)	24Vdc/100mA(máx)
	Motor / Motor	230Vac/750W(máx)	230Vac/1000W(máx)	24Vdc/180W(máx)
	Bateria / Bateria	-	-	<b>MBAT26V2000</b>
	Eletrofechadura / Electrocerradura	-	-	12Vdc/10W(máx)
	Acessórios / Accesorios	24Vdc/3W(máx)	24Vdc/8W(máx)	24Vdc/8W(máx)
ENTRADAS ENTRADAS	Botoneira para manobra total / Botonera para maniobra total	✓	✓	✓
	Botoneira para manobra parcial / Botonera para maniobra parcial		✓	✓
	Antena 50ohm / Antena 50ohm	✓	✓	✓
	Botão paragem de emergência / Botón de parada de emergencia		✓	✓
	Fotocélulas exteriores / Fococélulas exteriores	✓	✓	✓
	Fotocélulas interiores / Fococélulas interiores		✓	✓
	Bateria de Emergência / Bateria de Emergencia			✓
	Fins de Curso / Final de carrera	✓	✓	✓
	Painel Solar / Panel Solar			✓
Entrada para MCONNECT LINK / Compatible con el MCONNECT LINK		✓	✓	
DADOS TÉCNICOS DATOS TÉCNICOS	Medidas / Medidas	108x138mm	105x130mm	99x104,5mm
	Capacidade máxima de memória / Capacidad máxima de memoria	120 códigos (CODE ou CODE PED) 120 códigos (CODE o CODE PED)	100 (abertura total) 100 (abertura parcial) 100 (apertura total) 100 (apertura parcial)	100 (abertura total) 100 (abertura parcial) 100 (apertura total) 100 (apertura parcial)
	Temperatura de funcionamento / Temperatura de funcionamiento	-25°C ~ 55°C	-25°C ~ 55°C	-25°C ~ 55°C
FUNCIONALIDADES FUNCIONALIDADES	Lógica de funcionamento automático / Lógica de funcionamiento automático	✓	✓	✓
	Lógica de funcionamento Passo a Passo / Lógica de funcionamiento paso a paso	✓	✓	✓
	Homem Presente / Hombre presente	✓	✓	✓
	Escolha de Tipo Motor / Elección del tipo de motor		✓	✓
	Alteração da lógica das botoneiras / Alteración de la lógica de las botoneras		✓	✓
	Ajuste fecho automático Parcial / Ajuste de cierre automático parcial		✓	✓
	Alteração da lógica do Pirilampo / Alteración de la lógica de la lámpara destellante	✓	✓	✓



		MC1	MC50	MC60
FUNCIONALIDADES FUNCIONALIDADES	Regulação de força / <i>Regulación de fuerza</i>	✓	✓	✓
	Ajuste da velocidade dos Motores / <i>Ajuste de la velocidad de los Motores</i>			✓
	Regulação da Velocidade de Abrandamento / <i>Regulación de la velocidad de Ralentización</i>	✓	✓	✓
	Regulação de Sensibilidade / <i>Regulación de sensibilidad</i>		✓	✓
	Regulação de Sensibilidade na paragem suave / <i>Regulación de sensibilidad en la parada suave</i>		✓	✓
	Dispositivos de segurança 8K2 / <i>Dispositivos de seguridad 8K2</i>		✓	✓
	Luz de Cortesia / <i>Luz de cortesía</i>	✓	✓	✓
	Regulação do Tempo da luz de Cortesia / <i>Regulación del tiempo de luz de cortesía</i>		✓	✓
	Programação manual do curso / <i>Programación manual del curso</i>	✓	✓	✓
	Programação automática do curso / <i>Programación automática del curso</i>		✓	✓
	Programação do Curso do Motor e Abrandamento / <i>Programación y desaceleración del recorrido del motor</i>	✓	✓	✓
	Programação do Tempo de Trabalho Parcial / <i>Programación del tiempo de trabajo parcial</i>	✓	✓	✓
	Programação do Fecho Automático / <i>Programación del cierre automático</i>	✓	✓	✓
	Alteração da lógica de Fotocélulas / <i>Alteración de la lógica de fotocélulas</i>		✓	✓
	Alteração da lógica de saída RGB / <i>Alteración de la lógica de salida RGB</i>		✓	✓
	Programação de comandos para Abertura Total / <i>Programación de mandos para apertura total</i>	✓	✓	✓
	Programação de comandos para Abertura Parcial / <i>Programación de mandos para apertura parcial</i>	✓	✓	✓
	Apagar comando específico na memória / <i>Borrar mando específico en la memoria</i>		✓	✓
	Visualização de posição na memória dos comandos / <i>Visualización de posición en la memoria de mandos</i>		✓	✓
	Programação de comandos à distância / <i>Programación de mandos remotos</i>	✓	✓	✓
	Inibição de comandos na Abertura / <i>Inhibición de mandos en la apertura</i>	✓	✓	✓
	Follow Me / <i>Follow Me</i>	✓	✓	✓
	Contador de Manobras / <i>Contador de maniobras</i>		✓	✓
	Ativar/desativar Soft Start / <i>Activar/desactivar el Soft Start</i>		✓	✓
	Travão eletrónico / <i>Freno electrónico</i>	✓	✓	✓
	Pré Pirlampo / <i>Pre lámpara destellante</i>		✓	✓
Visualização de erros no funcionamento / <i>Visualización de errores en el funcionamiento</i>		✓	✓	
Interface com display / <i>Interfaz con display</i>		✓	✓	
Teste de fotocélulas / <i>Test de fotocélulas</i>	✓	✓	✓	
Alteração de lógica no funcionamento da Fechadura / <i>Alteración de la lógica en el funcionamiento de la cerradura</i>		✓	✓	



		MC91BL-SC	MC415	MC410 MC410STK
ALIMENTAÇÃO ALIMENTACIÓN	21Vac // 26Vac	✓		
	230Vac		✓	
	400Vac			✓
SAÍDAS SALIDAS	Pirilampo/ Lâmpada de Cortesia / Lámpara de Cortesía	36Vdc/4W(máx)	230Vac/70W	Relé Contacto NO Relé Contacto NO 16A(máx)
	Pirilampo RGB/ Estado da Porta / Lámpara RGB / Estado de la puerta	24Vdc/100mA(máx)	12Vdc/1,2W	24Vdc/100mA(máx)
	Motor / Motor	36Vdc/400W(máx)	3x230Vac 350W/2300W(máx)	400Vac/1500W(máx)
	Bateria / Batería	26Vdc	-	-
	Eletrofechadura / Electrocerradura	-	-	-
	Relés auxiliares programáveis / Relés auxiliares programables	-	2x relés NO contacto seco 2x relés NO contacto seco (30Vdc/1A)	-
	Eletrofreio / Electrofreno	-	230Vac/70W	-
Accessórios / Accesorios	24Vdc/8W(máx)	24Vdc/12W(máx)	24Vdc/8W(máx)	
ENTRADAS ENTRADAS	Botoneira para manobra total / Botonera para maniobra total	✓	✓	✓
	Botoneira para manobra parcial / Botonera para maniobra total	✓	✓	✓
	Antena 50ohm / Antena 50ohm	✓	✓	✓
	Botão paragem de emergência / Botón de parada de emergencia	✓	✓	✓
	Fotocélulas exteriores / Fococélulas exteriores	✓	✓	✓
	Fotocélulas interiores / Fococélulas interiores	✓	✓	✓
	Bateria de Emergência / Batería de Emergencia	✓		
	Fins de Curso / Final de carrera	✓	✓	✓
	Entrada para MCONNECT LINK / Compatible con el MCONNECT LINK	✓	✓	
	Fusível térmico do motor / Fusible térmico del motor		✓	
	Resistência de frenagem / Resistencia de frenado		✓	
	Sensor de manivela / Sensor de manivela		✓	
	Encoder quadrature / Encoder cuadratura		✓	
	Encoder absoluto RS485 / Encoder absoluto RS485		✓	
	Bandas de segurança 8K2 / Bandas de seguridad 8K2	✓	✓	
	Função master/slave (Comunicação RS485) / Función master/slave (Comunicación RS485)		✓	
	Compatibilidade com MMR15 / Compatibilidad con MMR15		✓	
Botões integrados na caixa exterior / Botones integrados en la caja exterior		✓		
Função de interlock (Comunicação RS485) / Función de interlock (Comunicación RS485)		✓		
DADOS TÉCNICOS DATOS TÉCNICOS	Medidas / Medidas	106x140mm	200x400x127mm	172x184mm
	Capacidade máxima de memória / Capacidad máxima de memoria	100 (abertura total) 100 (abertura parcial) 100 (apertura total) 100 (apertura parcial)	100 (abertura total) 100 (abertura parcial) 100 (apertura total) 100 (apertura parcial)	100 (abertura total) 100 (abertura parcial) 100 (apertura total) 100 (apertura parcial)
	Temperatura de funcionamento / Temperatura de funcionamiento	-25°C ~ 55°C	-25°C ~ 55°C	-25°C ~ 55°C
	Display / Pantalla	2x Display (7s.)	Display LCD Touch Pantalla LCD Touch	2x Display (7s.)
	Memória extraível / Memoria extraíble	✓	✓	✓



		MC91BL-SC	MC415	MC410 MC410STK
FUNCIONALIDADES FUNCIONALIDADES	Lógica de funcionamento automático / <i>Lógica de funcionamiento automático</i>	✓	✓	✓
	Lógica de funcionamento Passo a Passo / <i>Lógica de funcionamiento paso a paso</i>	✓	✓	✓
	Homem Presente / <i>Hombre presente</i>	✓	✓	✓
	Escolha de Tipo Motor / <i>Elección del tipo de motor</i>		✓	✓
	Alteração da lógica das botoneiras / <i>Alteración de la lógica de las botoneiras</i>	✓	✓	✓
	Ajuste fecho automático Parcial / <i>Ajuste del cierre automático parcial</i>	✓	✓	✓
	Alteração da lógica do Pirlampo / <i>Alteración de la lógica de la lámpara destellante</i>	✓	✓	✓
	Regulação de força / <i>Regulación de la fuerza</i>	✓	✓	✓
	Definir velocidade dos Motores / <i>Ajuste de la velocidad de los Motores</i>	✓	✓	
	Regulação da Velocidade de Abrandamento / <i>Regulación de la velocidad de Ralentización</i>	✓	✓	
	Regulação de Sensibilidade / <i>Regulación de sensibilidad</i>	✓	✓	
	Regulação de Sensibilidade na paragem suave / <i>Regulación de sensibilidad en la parada suave</i>	✓	✓	
	Dispositivos de segurança 8K2 / <i>Dispositivos de seguridad 8K2</i>	✓	✓	
	Luz de Cortesia / <i>Luz de cortesía</i>	✓	✓	✓
	Regulação do Tempo da luz de Cortesia / <i>Regulación del tiempo de luz de cortesía</i>	✓	✓	✓
	Programação manual do curso / <i>Programación manual del curso</i>	✓	✓	✓
	Programação automática do curso / <i>Programación automática del curso</i>	✓	✓	✓
	Programação do Curso do Motor e Abrandamento / <i>Programación y desaceleración del recorrido del motor</i>	✓	✓	✓
	Programação do Tempo de Trabalho Parcial / <i>Programación del tiempo de trabajo parcial</i>	✓	✓	✓
	Programação do Fecho Automático / <i>Programación del cierre automático</i>	✓	✓	✓
	Alteração da lógica de Fotocélulas / <i>Alteración de la lógica de las Fotocélulas</i>	✓	✓	✓
	Alteração da lógica de saída RGB / <i>Alteración de la lógica de la salida RGB</i>	✓	✓	✓
	Programação de comandos para Abertura Total / <i>Programación de mandos para apertura total</i>	✓	✓	✓
	Programação de comandos para Abertura Parcial / <i>Programación de mandos para apertura parcial</i>	✓	✓	✓
	Apagar comando específico na memória / <i>Borrar mando específico en la memoria</i>	✓	✓	✓
	Visualização de posição na memória dos comandos / <i>Visualización de posición en la memoria de mandos</i>	✓	✓	✓
	Programação de comandos à distância / <i>Programación de mandos remotos</i>	✓	✓	✓
	Inibição de comandos na Abertura / <i>Inhibición de mandos en la apertura</i>	✓	✓	✓
	Follow Me / <i>Follow Me</i>	✓	✓	✓
	Contador de Manobras / <i>Contador de maniobras</i>	✓	✓	✓
	Ativar/desativar Soft Start / <i>Activar/desactivar el Soft Start</i>	✓	✓	✓
	Travão eletrónico / <i>Freno electrónico</i>		✓	✓
	Pré Pirlampo / <i>Pre lámpara destellante</i>	✓	✓	✓
Visualização de erros no funcionamento / <i>Visualización de errores en el funcionamiento</i>	✓	✓	✓	
Interface com display / <i>Interfaz con display</i>	✓	✓	✓	
Bloqueio do motor em fecho / <i>Bloqueo del motor en el cierre</i>	✓			
Teste de fotocélulas / <i>Test de fotocélulas</i>	✓	✓		
Encoder digital / <i>Encoder Digital</i>	✓	✓		
Visualização de histórico de erros / <i>Visualización del histórico de errores</i>		✓		

AUTOMATISMOS PARA

# PORTÕES DE BATENTE

AUTOMATISMOS PARA

# PUERTAS BATIENTES





Automatismos para portões de batente de 1 ou 2 folhas com design elegante e matérias-primas de qualidade.

Dispomos de muitas soluções para diversos tipos de portões, seja com larguras mais elevadas ou pilares mais estreitos.

Encontre a solução que mais se adapta às necessidades do local de instalação.

*Automatismos para portones batientes de 1 o 2 hojas con diseño elegante y materiales de calidad.*

*Ofrecemos múltiples soluciones para diversos tipos de portones, ya sean más anchos o de pilares más estrechos.*

*Encuentre la solución que mejor se adapte a las necesidades del lugar de instalación.*

# PUMA



Estrutura compacta  
*Estrutura compacta*



Desempenho económico  
*Desempeño económico*



Design moderno  
*Diseño moderno*





PUMA400	
	110Vac/230Vac
	24Vdc
	50W
	2200N
	-25°C +65°C
	IP54
	Residencial
	20mm/s
	2000mm
	≤ 65dB

## KIT PUMA400-24V

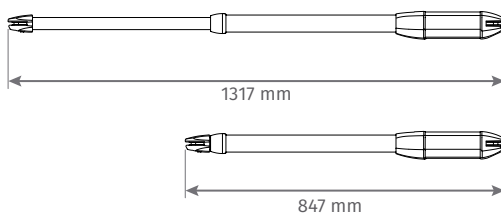

Automatismo para portões de batente até **2000mm** por folha.\*

### COMPONENTES DO KIT

- 1 ou 2 Motores de **24Vdc**
- 1 Central eletrônica **MC62**
- 2 Comandos **FALK**
- 1 Jogo de fotocélulas **MF30**
- 1 Transformador **TRF150VA-230V/110V**
- Acessórios de montagem

Automatismo para portones batientes de hasta **2000mm** por hoja.\*

### COMPOSICIÓN DEL KIT

- 1 o 2 motores de **24Vdc**
- 1 Central electrónica **MC62**
- 2 Mandos **FALK**
- 1 Juego de fotocélulas **MF30**
- 1 Transformador **TRF150VA-230V/110V**
- Accesorios de montaje

Referência Referencia	Motores Motores	€
<b>KIT PUMA400-24V</b>	2	<b>510,00 €</b>
<b>KIT PUMA400-24V-1BR</b>	1	<b>360,00 €</b>

\*Em folhas com largura superior a **1800mm** é recomendado o uso de eletrofechadura.

\*En hojas con ancho superior a **1800 mm** se recomienda el uso de cerradura electromagnética.











Possibilidade de aplicar **bateria MBAT26V2000**, consulte a página 177.

Posibilidad de aplicar **batería MBAT26V2000**, consulte la página 177.



# LINCE

	LINCE 230V	LINCE 24V
	110Vac/230Vac	110Vac/230Vac
	230Vac	24Vdc
<b>W</b>	230W	60W
	2300N	2300N
	-25°C +65°C	-25°C +65°C
	IP54	IP54
	25%	55%
	20mm/s	23,5mm/s
	2500mm   4000mm	3000mm   4000mm
	≤ 50dB	≤ 50dB

Automatismo para portões até **2500mm, 3000mm** ou **4000mm** por folha.  
Possibilidade de aplicar batente mecânico para limitar a abertura do motor (ver página 54).

Automatismo para portones de hasta **2500mm, 3000mm** o **4000mm** por hoja.  
Posibilidad de aplicar tope mecánico para limitar la apertura del motor (ver página 54).

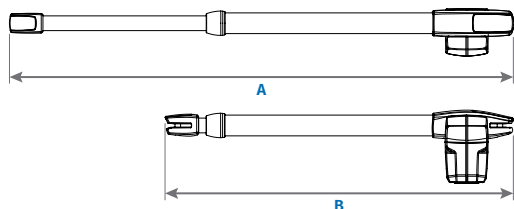

	LINCE 300	LINCE 400	LINCE 600
<b>A</b>	962 mm	1162 mm	1562 mm
<b>B</b>	647 mm	747 mm	947 mm
<b>Folha Hoja</b>	<2500 mm	<3000 mm	<4000 mm

## KIT LINCE-52

230Vac

### COMPONENTES DO KIT

- 1 ou 2 Motores de **110Vac** ou **230Vac**
- 1 Central eletrônica **MC52**
- 2 Comandos **FALK**
- 1 Jogo de fotocélulas **MF30**
- Acessórios de montagem

### COMPOSICIÓN DEL KIT

- 1 o 2 motores de **110Vac** o **230Vac**
- 1 Central electrónica **MC52**
- 2 mandos **FALK**
- 1 Juego de fotocélulas **MF30**
- Accesorios de montaje

Referência Referencia	Motores Motores	€
<b>KIT LINCE300-52</b>	2	<b>500,00 €</b>
<b>KIT LINCE400-52</b>	2	<b>510,00 €</b>
<b>KIT LINCE600-52</b>	2	<b>545,00 €</b>
<b>KIT LINCE300-52-1BR</b>	1	<b>325,00 €</b>
<b>KIT LINCE400-52-1BR</b>	1	<b>330,00 €</b>
<b>KIT LINCE600-52-1BR</b>	1	<b>350,00 €</b>

## KIT LINCE-24V

24Vdc

### COMPONENTES DO KIT

- 1 ou 2 Motores de **24Vdc**
- 1 Central eletrônica **MC62**
- 2 Comandos **FALK**
- 1 Jogo de fotocélulas **MF30**
- 1 Transformador **TRF150VA-230V/110V**
- Acessórios de montagem

### COMPOSICIÓN DEL KIT

- 1 o 2 motores de **24Vdc**
- 1 Central electrónica **MC62**
- 2 Mandos **FALK**
- 1 Juego de fotocélulas **MF30**
- 1 Transformador **TRF150VA-230V/110V**
- Accesorios de montaje

Referência Referencia	Motores Motores	€
<b>KIT LINCE300-24V</b>	2	<b>593,00 €</b>
<b>KIT LINCE400-24V</b>	2	<b>605,00 €</b>
<b>KIT LINCE600-24V</b>	2	<b>650,00 €</b>
<b>KIT LINCE300-24V-1BR</b>	1	<b>400,00 €</b>
<b>KIT LINCE400-24V-1BR</b>	1	<b>410,00 €</b>
<b>KIT LINCE600-24V-1BR</b>	1	<b>435,00 €</b>











Possibilidade de aplicar **bateria MBAT26V2000** (nos modelos a 24V), consulte a página 177.

Posibilidad de aplicar **batería MBAT26V2000**, (nos modelos a 24V) consulte la página 177.



**JAG**  

	JAG 230V	JAG 24V
	110Vac/230Vac	110Vac/230Vac
	230Vac	24Vdc
<b>W</b>	230W	80W
	2800N	2800N
	-25°C +75°C	-25°C +75°C
	IP54	IP54
	25%	55%
	20mm/s	23,5mm/s
	3000mm   4000mm	
	≤ 50dB	≤ 50dB

Automatismo para portões até **3000mm** ou **4000mm** por folha, com fim de curso elétrico na abertura e no fecho.

Automatismo para portones hasta **3000 mm** o **4000 mm** por hoja, con final de carrera eléctrico en la apertura y el cierre.

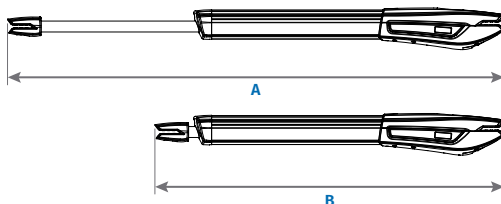

	JAG 400	JAG 600
<b>A</b>	1375 mm	1775 mm
<b>B</b>	975 mm	1175 mm
<b>Folha Hoja</b>	<3000 mm	<4000 mm

## KIT JAG-52

230Vac

### COMPONENTES DO KIT

- 1 ou 2 Motores de **110Vac** ou **230Vac**
- 1 Central eletrónica **MC52**
- 2 Comandos **FALK**
- 1 Jogo de fotocélulas **MF30**
- Acessórios de montagem

### COMPOSICIÓN DEL KIT

- 1 o 2 motores de **110Vac** o **230Vac**
- 1 Central electrónica **MC52**
- 2 mandos **FALK**
- 1 Juego de fotocélulas **MF30**
- Accesorios de montaje

Referência Referencia	Motores Motores	€
<b>KIT JAG400-52</b>	2	<b>745,00 €</b>
<b>KIT JAG600-52</b>	2	<b>795,00 €</b>
<b>KIT JAG400-52-1BR</b>	1	<b>445,00 €</b>
<b>KIT JAG600-52-1BR</b>	1	<b>470,00 €</b>

## KIT JAG-24V

24Vdc

### COMPONENTES DO KIT

- 1 ou 2 Motores de **24Vdc**
- 1 Central eletrónica **MC62**
- 2 Comandos **FALK**
- 1 Jogo de fotocélulas **MF30**
- 1 Transformador **TRF150VA-230V/110V**
- Acessórios de montagem

### COMPOSICIÓN DEL KIT

- 1 o 2 motores de **24Vdc**
- 1 Central electrónica **MC62**
- 2 Mandos **FALK**
- 1 Juego de fotocélulas **MF30**
- 1 Transformador **TRF150VA-230V/110V**
- Accesorios de montaje

Referência Referencia	Motores Motores	€
<b>KIT JAG400-24V</b>	2	<b>860,00 €</b>
<b>KIT JAG600-24V</b>	2	<b>905,00 €</b>
<b>KIT JAG400-24V-1BR</b>	1	<b>510,00 €</b>
<b>KIT JAG600-24V-1BR</b>	1	<b>560,00 €</b>



Possibilidade de aplicar **bateria MBAT26V2000** (nos modelos a 24V), consulte a página 177.

Possibilidad de aplicar **bateria MBAT26V2000**, (nos modelos a 24V) consulte la página 177.



# PERSA



	PERSA 230V	PERSA 24V
	110Vac/230Vac	110Vac/230Vac
	230Vac	24Vdc
<b>W</b>	230W	80W
	2800N	2800N
	-25°C +65°C	-25°C +65°C
	IP54	IP54
	25%	55%
	20mm/s	23,5mm/s
	3000mm	
	≤ 50dB	≤ 50dB

Automatismo para portões até **3000mm** por folha, com fim de curso elétrico na abertura e no fecho.

Automatismo para portones hasta **3000 mm** por hoja, con final de carrera eléctrico en la apertura y el cierre.

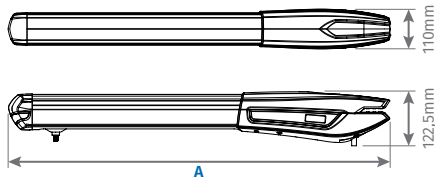

	PERSA 400
<b>A</b>	920 mm
<b>Folha Hoja</b>	<3000 mm

## KIT PERSA-52

230Vac

### COMPONENTES DO KIT

- 1 ou 2 Motores de **110Vac ou 230Vac**
- 1 Central eletrônica **MC52**
- 2 Comandos **FALK**
- 1 Jogo de fotocélulas **MF30**
- Acessórios de montagem

### COMPOSICIÓN DEL KIT

- 1 o 2 motores de **110Vac o 230Vac**
- 1 Central electrónica **MC52**
- 2 mandos **FALK**
- 1 Juego de fotocélulas **MF30**
- Accesorios de montaje

Referência Referencia	Motores Motores	€
<b>KIT PERSA400-52</b>	2	<b>770,00 €</b>
<b>KIT PERSA400-52-1BR</b>	1	<b>460,00 €</b>

## KIT PERSA-24V

24Vdc

### COMPONENTES DO KIT

- 1 ou 2 Motores de **24Vdc**
- 1 Central eletrônica **MC62**
- 2 Comandos **FALK**
- 1 Jogo de fotocélulas **MF30**
- 1 Transformador **TRF150VA-230V/110V**
- Acessórios de montagem

### COMPOSICIÓN DEL KIT

- 1 o 2 motores de **24Vdc**
- 1 Central electrónica **MC62**
- 2 Mandos **FALK**
- 1 Juego de fotocélulas **MF30**
- 1 Transformador **TRF150VA-230V/110V**
- Accesorios de montaje

Referência Referencia	Motores Motores	€
<b>KIT PERSA400-24V</b>	2	<b>880,00 €</b>
<b>KIT PERSA400-24V-1BR</b>	1	<b>525,00 €</b>



Possibilidade de aplicar **bateria MBAT26V2000** (nos modelos a 24V), consulte a página 177.

Posibilidad de aplicar **batería MBAT26V2000**, (nos modelos a 24V) consulte la página 177.



## MOTOR REVERSÍVEL *MOTOR REVERSIBLE*

Os motores reversíveis são recomendados para portões que são o único ponto de entrada, para que possam ser abertos manualmente pelo lado de fora, em caso de falha de energia ou avaria.

- Obrigatório a aplicação de eletrofechadura
- Disponível apenas nas versões 230Vac (exceto no motor **PUMA**)

*Los motores reversibles son recomendados para portones que sean el único punto de entrada, para que puedan abrirse manualmente desde el exterior en caso de corte de energía o avería.*

- *Obligatorio el uso de electrocerradura*
- *Disponible solo en las versiones 230Vac (excepto motor **PUMA**)*

	Referência <i>Referencia</i>	Motores <i>Motores</i>	€
 <b>PUMA</b>	<b>KIT PUMA400-24V REV</b>	2	510,00€
	<b>KIT PUMA400-24V-1BR REV</b>	1	360,00€
 <b>LINCE</b>	<b>KIT LINCE300-52 REV</b>	2	620,00 €
	<b>KIT LINCE300-52-1BR REV</b>	1	385,00 €
	<b>KIT LINCE400-52 REV</b>	2	630,00 €
	<b>KIT LINCE400-52-1BR REV</b>	1	390,00 €
 <b>JAG</b>	<b>KIT LINCE600-52 REV</b>	2	665,00 €
	<b>KIT LINCE600-52-1BR REV</b>	1	410,00 €
 <b>PERSA</b>	<b>KIT JAG400-52 REV</b>	2	865,00 €
	<b>KIT JAG400-52-1BR REV</b>	1	505,00 €
	<b>KIT JAG600-52 REV</b>	2	915,00 €
	<b>KIT JAG600-52-1BR REV</b>	1	530,00 €
	<b>KIT PERSA400-52 REV</b>	2	890,00 €
	<b>KIT PERSA400-52-1BR REV</b>	1	520,00€











# SUBWING



Automatismo soterrados para portões até **2500mm** por folha.

Automatismo enterrado para portones de hasta **2500mm** por hoja.

	SUBWING 230V	SUBWING 24V
	230Vac	110Vac/230Vac
	230Vac	24Vdc
<b>W</b>	280W	50W
	250N	250N
	-25°C +55°C	-25°C +55°C
	IP67	IP67
	30%	55%
	20mm/s	20mm/s
	2500mm	
	≤ 50dB	≤ 50dB

## KIT SUBWING700-52

### COMPONENTES DO KIT

- 1 ou 2 Motores **230Vac**
- 1 Central eletrônica **MC52**
- 2 Comandos **FALK**
- 1 Jogo de fotocélulas **MF30**
- 1 ou 2 Caixas de ferro zincado
- Acessórios de montagem

### COMPOSICIÓN DEL KIT

- 1 o 2 Motores **230Vac**
- 1 Central electrónica **MC52**
- 2 Mandos **FALK**
- 1 Juego de fotocélulas **MF30**
- 1 o 2 cajas de hierro galvanizado
- Accesorios de montaje

## KIT SUBWING724

### COMPONENTES DO KIT

- 1 ou 2 Motores **24Vdc**
- 1 Central eletrônica **MC62**
- 2 Comandos **FALK**
- 1 Jogo de fotocélulas **MF30**
- 1 ou 2 Caixas de ferro zincado
- 1 Transformador **TRF150VA-230V/110V**
- Acessórios de montagem

### COMPOSICIÓN DEL KIT

- 1 o 2 Motores **24Vdc**
- 1 Central electrónica **MC62**
- 2 Mandos **FALK**
- 1 Juego de fotocélulas **MF30**
- 1 o 2 cajas de hierro galvanizado
- 1 Transformador **TRF150VA-230V/110V**
- Accesorios de montaje



Desbloqueio com chave pelo exterior do motor  
Desbloqueo con llave desde el exterior del motor



Possibilidade de aplicar **bateria MBAT26V2000** (nos modelos a 24V), consulte a página 177.

Posibilidad de aplicar **batería MBAT26V2000**, (nos modelos a 24V) consulte la página 177.

Referência Referencia	Motores Motores	€
<b>KIT SUBWING700-52</b>	2	<b>1 323,00 €</b>
<b>KIT SUBWING724</b>	2	<b>1 460,00 €</b>
<b>KIT SUBWING700-52-1BR</b>	1	<b>730,00 €</b>
<b>KIT SUBWING724-1BR</b>	1	<b>815,00 €</b>

## CXF-SUBWING

Caixa em ferro zincado para **SUBWING**.

Caja en hierro galvanizado para **SUBWING**.

265,00 € / uni.

## CXI-SUBWING

Caixa em aço inoxidável para **SUBWING**.

Caja en acero inoxidable para **SUBWING**.

680,00 € / uni.



## RL180

Acessório que permite a abertura 180° de um motor **SUBWING**.

Accesorio que permite la apertura a 180° de un motor **SUBWING**.

200,00 €



## SWSTOP

Batentes mecânicos de abertura e fecho para um motor **SUBWING**.

Batientes mecánicas de apertura y cierre para un motor **SUBWING**.

45,00 €



NOVO  
NUEVO

TELICA DL

TELICA

	TELICA 230V	TELICA 24V
	230Vac	230Vac
	230Vac	24Vdc
<b>W</b>	380W	200W
	200N	200N
	-25°C +55°C	-25°C +55°C
	IP54	IP54
	30%	55%
	20mm/s	20mm/s
	2500mm	
	≤ 50dB	≤ 50dB

# TELICA

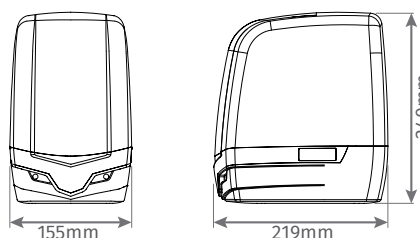

Automatismo para portões até **2500mm** por folha sem fechadura ou até **4000mm** com eletrofechadura com 2 tipos de braços:

**TELICA:** Braços articulados

**TELICA DL:** Braços retos deslizantes

Automatismo para portones de hasta **2500mm** por hoja sin cerradura o hasta **4000mm** con electrocerradura, con 2 tipos de brazos:

**TELICA:** Brazos articulados

**TELICA DL:** Brazos rectos deslizantes

## KIT TELICA-52 | KIT TELICA DL-52

230Vac

### COMPONENTES DO KIT

- 1 ou 2 Motores **230Vac**
- 1 Central eletrónica **MC52** incorporada no motor
- 2 Comandos **FALK**
- 1 Jogo de fotocélulas **MF30**
- Acessórios de montagem

### COMPOSICIÓN DEL KIT

- 1 ou 2 Motores **230Vac**
- 1 Central eletrónica **MC52** incorporada en el motor
- 2 Mandos **FALK**
- 1 Juego de fotocélulas **MF30**
- Accesorios de montaje

Referência Referencia	Motores Motores	€
<b>KIT TELICA-52</b>	2	<b>655,00 €</b>
<b>KIT TELICA DL-52</b>	2	<b>785,00 €</b>
<b>KIT TELICA-52-1BR</b>	1	<b>390,00 €</b>
<b>KIT TELICA DL-52-1BR</b>	1	<b>450,00 €</b>

## KIT TELICA-24V | KIT TELICA DL-24V

24Vdc

### COMPONENTES DO KIT

- 1 ou 2 Motores **24Vdc**
- 1 Central eletrónica **MC62** incorporada no motor
- 2 Comandos **FALK**
- 1 Jogo de fotocélulas **MF30**
- 1 Transformador **TRF150VA-230V/110V**
- Acessórios de montagem

### COMPOSICIÓN DEL KIT

- 1 ou 2 Motores **24Vdc**
- 1 Central eletrónica **MC62** incorporada en el motor
- 2 Mandos **FALK**
- 1 Juego de fotocélulas **MF30**
- **TRF150VA-230V/110V**
- Accesorios de montaje

Referência Referencia	Motores Motores	€
<b>KIT TELICA-24V</b>	2	<b>810,00 €</b>
<b>KIT TELICA DL-24V</b>	2	<b>940,00 €</b>
<b>KIT TELICA-24V-1BR</b>	1	<b>490,00 €</b>
<b>KIT TELICA DL-24V-1BR</b>	1	<b>550,00 €</b>



Possibilidade de aplicar **bateria MBAT26V2000** (nos modelos a 24V), consulte a página 177.

Posibilidad de aplicar **bateria MBAT26V2000**, (nos modelos a 24V) consulte la página 177.

**LISTOP**

Batente em **alumínio injetado** para aplicação nos motores **PUMA** e **LINCE**, para limitar a abertura, evitando assim a utilização de batente no chão.

Batiente en **aluminio inyectado** para usar en toda la línea **PUMA** y **LINCE**, para limitar la apertura, evitando así el uso de tope en el suelo.

15,00 € / uni.

**MBTMO**

Batente em **alumínio maquinado** para aplicação nos motores **PUMA** e **LINCE**, para limitar a abertura, evitando assim a utilização de batente no chão.

Batiente en **aluminio mecanizado** para usar en toda la línea **PUMA** y **LINCE**, para limitar la apertura, evitando así el uso de tope en el suelo.

20,00 € / uni.

**STOP**

Ferrolho mecânico para bloqueio de portões de batente com duas folhas.  
**Deve ser aplicado em conjunto com uma eletrofechadura** de forma a garantir o bloqueio do portão.  
 Possibilidade de aplicação à esquerda ou à direita.

Pestillo mecánico para bloqueo de portones de batientes con dos hojas.  
**Debe aplicarse en conjunto con una electrocerradura** para garantizar el bloqueo del portón.  
 Posibilidad de aplicación a la izquierda o la derecha.

42,00 €

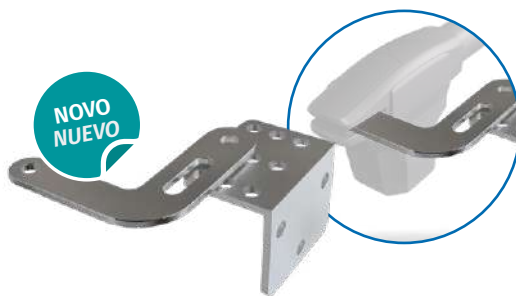
**MSUP-BXL**

Suporte para instalação dos motores de batente **PUMA** e **LINCE** em pilares estreitos.

Soporte para la instalación de los motores batientes **PUMA** y **LINCE** en pilares estrechos.

20,00 € / uni.

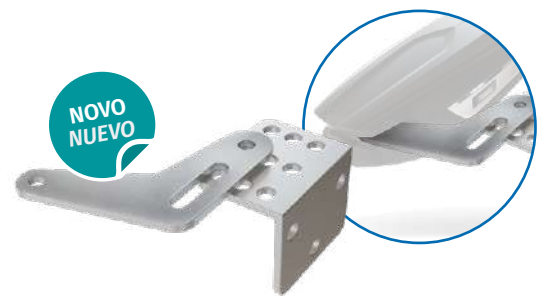

**MSUP-B2XL**

Suporte para instalação dos motores de batente **JAG** e **PERSA** em pilares estreitos.

Soporte para la instalación de los motores batientes **JAG** y **PERSA** en pilares estrechos.

25,00 € / uni.

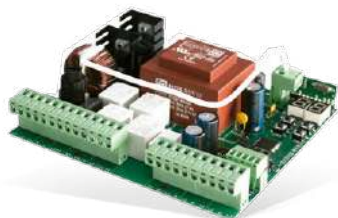



**MC52** 

Central para 2 motores 230Vac.  
Ver características na página 56.

Central para 2 motores 230Vac.  
Consulte las funciones en la página 56.

**100,00 €** (Sem caixa / Sin caja)



**MC2**

Central para 2 motores 230Vac.  
Ver características na página 56.

Central para 2 motores 230Vac.  
Consulte las funciones en la página 56.

**119,00 €** (Sem caixa / Sin caja)

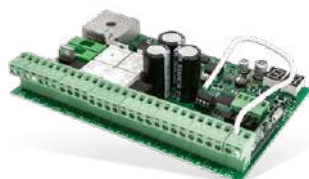

**MC62** 

Central para 2 motores 24Vdc.  
Ver características na página 56.

Central para 2 motores 24Vdc.  
Consulte las funciones en la página 56.

**110,00 €** (Sem caixa / Sin caja)



**TRF150VA-230V**

Transformador 230Vac para 20V com 150VA e 4A.

Transformador de 230Vac a 20V con 150VA y 4A.

**31,00 €**



		MC2	MC52	MC62
ALIMENTAÇÃO ALIMENTACIÓN	24Vdc			✓
	230Vac	✓	✓	
SAÍDAS SALIDAS	Pirilampo/ Lâmpada de Cortesia / Lámpara de cortesía	110/230Vac 500W(máx)	110/230Vac 500W(máx)	24Vdc 4W(máx)
	Pirilampo RGB/ Estado da Porta / Lámpara RGB / Estado de la puerta	-	24Vdc/100mA(máx)	24Vdc/100mA(máx)
	Motor / Motor	500W(máx)	500W(máx)	2x 120W(máx)
	Bateria / Batería	-	-	<b>MBAT26V2000</b>
	Eletrofechadura / Electrocerradura	12Vdc/15W(máx)	12Vdc/15W(máx)	12Vdc/15W(máx)
	Acessórios / Accesorios	24Vdc/15W(máx)	24Vdc/8W(máx)	24Vdc/8W(máx)
ENTRADAS ENTRADAS	Botoneira para manobra total / Botonera para maniobra total	✓	✓	✓
	Botoneira para manobra parcial / Botonera para maniobra total	✓	✓	✓
	Antena 50ohm / Antena 50ohm	✓	✓	✓
	Botão paragem de emergência / Botón de parada de emergencia			✓
	Fotocélulas exteriores / Fococélulas exteriores	✓	✓	✓
	Fotocélulas interiores / Fococélulas interiores	✓	✓	✓
	Fotocélulas anti-esmagamento / Fococélulas anti-aplastamiento			✓
	Bateria de Emergência / Batería de Emergencia			✓
	Painel Solar / Panel Solar			✓
Compatível com MCONNECT LINK / Compatible con el MCONNECT LINK		✓	✓	
DADOS TÉCNICOS DATOS TÉCNICOS	Medidas / Medidas	125x140mm	125x140mm	150x100mm
	Capacidade máxima de memória / Capacidad máxima de memoria	150 Códigos 150 Códigos	100 (abertura total) 100 (abertura parcial) 100 (apertura total) 100 (apertura parcial)	100 (abertura total) 100 (abertura parcial) 100 (apertura total) 100 (apertura parcial)
	Temperatura de funcionamento / Temperatura de funcionamiento	-25°C ~ 55°C	-25°C ~ 55°C	-25°C ~ 55°C
FUNCIONALIDADES FUNCIONALIDADES	Lógica de funcionamento automático / Lógica de funcionamiento automático	✓	✓	✓
	Lógica de funcionamento Passo a Passo / Lógica de funcionamiento paso a paso	✓	✓	✓
	Homem Presente / Hombre presente		✓	✓
	Alteração da lógica das botoneiras / Alteración de la lógica de las botoneras	✓	✓	✓
	Ajuste fecho automático Parcial / Ajuste de cierre automático parcial		✓	✓
	Alteração da lógica do Pirilampo / Alteración de la lógica de la lámpara destellante	✓	✓	✓
	Regulação de força / Regulación de la fuerza	✓	✓	✓
	Ajuste da velocidade dos Motores / Ajuste de la velocidad de los Motores			✓



		MC2	MC52	MC62
FUNCIONALIDADES FUNCIONALIDADES	Regulação da Velocidade de Abrandamento / <i>Control de la Velocidad de Ralentización</i>	✓	✓	✓
	Regulação de Sensibilidade / <i>Regulación de sensibilidad</i>			✓
	Regulação de Sensibilidade na paragem suave / <i>Regulación de sensibilidad en parada suave</i>			✓
	Dispositivos de segurança 8K2 / <i>Dispositivos de seguridad 8K2</i>		✓	✓
	Luz de Cortesia / <i>Luz de cortesía</i>	✓	✓	✓
	Regulação do Tempo da luz de Cortesia / <i>Regulación del tiempo de luz de cortesía</i>		✓	✓
	Programação manual do curso / <i>Programación manual del curso</i>	✓	✓	✓
	Programação do Curso do Motor e Abrandamento / <i>Programación y desaceleración del recorrido del motor</i>	✓	✓	✓
	Programação do Tempo de Trabalho Parcial / <i>Programación del tiempo de trabajo parcial</i>	✓	✓	✓
	Programação do Fecho Automático / <i>Programación de cierre automático</i>	✓	✓	✓
	Programação do Atraso da Porta no Fecho / <i>Programación de retardo de la puerta en el cierre</i>	✓	✓	✓
	Programação do Atraso da Porta na abertura / <i>Programación de retardo de la puerta en la apertura</i>		✓	✓
	Alteração da lógica de Fotocélulas / <i>Alteración de la lógica de las Fotocélulas</i>		✓	✓
	Alteração da lógica de saída RGB / <i>Alteración de la lógica de salida RGB</i>		✓	✓
	Programação de comandos para Abertura Total / <i>Programación de mandos para apertura total</i>	✓	✓	✓
	Programação de comandos para Abertura Parcial / <i>Programación de mandos para apertura parcial</i>	✓	✓	✓
	Apagar comando específico na memória / <i>Borrar mando específico en la memoria</i>		✓	✓
	Visualização de posição na memória dos comandos / <i>Visualización de posición en la memoria de mandos</i>		✓	✓
	Programação de comandos à distância / <i>Programación de mandos remotos</i>	✓	✓	✓
	Inibição de comandos na Abertura / <i>Inhibición de mandos en la apertura</i>	✓	✓	✓
	Pressão dos Motores / <i>Presión de los motores</i>	✓		
	Golpe de Ariete / <i>Golpe de ariete</i>	✓	✓	✓
	Golpe de Fecho / <i>Golpe de cierre</i>	✓	✓	✓
	Follow Me / <i>Follow Me</i>	✓	✓	✓
	Contador de Manobras / <i>Contador de maniobras</i>		✓	✓
	Activar/desativar Soft Start / <i>Activar/desactivar el Soft Start</i>	✓	✓	✓
	Travão eletrónico / <i>Freno electrónico</i>		✓	✓
	Pré Pirlampo / <i>Pre lámpara destellante</i>	✓	✓	✓
	Visualização de erros no funcionamento / <i>Visualización de errores en el funcionamiento</i>		✓	✓
	Interface com display / <i>Interfaz con display</i>		✓	✓
Teste de fotocélulas / <i>Test de fotocélulas</i>	✓	✓	✓	
Bloqueio do motor em fecho / <i>Bloqueo del motor en el cierre</i>			✓	

AUTOMATISMOS PARA  
**PORTÕES SECCIONADOS**

AUTOMATISMOS PARA  
**PUERTAS SECCIONALES**





A nossa ampla gama de automatismos para portões seccionados dispõe de soluções ideais para aplicação em residências ou indústrias. Dispomos de motores para aplicação diretamente ao veio de molas de tração, ao painel e paralelo ao veio com tração por corrente.

*Nuestra amplia gama de automatización para puertas seccionales ofrece soluciones ideales para su aplicación en hogares o industrias. Disponemos de motores para aplicación directa al eje con muelles de tracción, al panel y paralelos al eje con tracción por cadena.*

# ROSSO PRO

NOVO  
NUEVO

O novo motor brushless para portões seccionados oferece alta velocidade, fiabilidade e recursos inovadores:

- ✓ Luzes aprimoradas na tampa que garantem melhor visibilidade
- ✓ Sensores de movimento e humidade que otimizam a iluminação e a ventilação do espaço
- ✓ Compatibilidade com a recetora MMR15 (ver página 171) que permite a conexão de forma simples e sem fios de sistemas de segurança e portas de serviço
- ✓ Entradas extra para botões de subida, descida e stop
- ✓ Entrada preparada para sinal de CDI (central de incêndio) para abertura total do portão
- ✓ Compatível com módulo Wi-Fi **MCONNECT LINK**

El nuevo motor brushless para puertas seccionadas ofrece alta velocidad, confiabilidad y características innovadoras:

- ✓ Luces mejoradas en la tapa que garantizan una mejor visibilidad
- ✓ Sensores de movimiento y humedad que optimizan la iluminación y ventilación del espacio
- ✓ Compatibilidad con el receptor MMR15 (ver página 171), que permite la conexión simple y sin cables de sistemas de seguridad y puertas de servicio
- ✓ Terminales adicionales para botones de subida, bajada y stop
- ✓ Entrada preparada para señal de CDI (central de incendios) para apertura total del portón
- ✓ Compatible con el módulo Wi-Fi **MCONNECT LINK**

A SOLUÇÃO MAIS  
PRÁTICA E COMPLETA  
LA SOLUCIÓN MÁS  
PRÁCTICA Y COMPLETA



Sensor de movimento para ativar a luz de cortesia (opcional)  
Sensor de movimiento para activar la luz de cortesia (opcional)



**BRUSHLESS**



Motor mais rápido  
Motor más rápido



Uso Intensivo  
Uso Intensivo



Compatível com sensor de movimento  
Compatible con sensor de movimiento



Compatível com sensor de humidade  
Compatible con sensor de humedad



#### ROSSO PRO

	110Vac / 230Vac
	24Vdc
	150W
	1200N
	-25°C +55°C
	IP20
	55%
	160mm/s
	18m²
	≤ 50dB



Possibilidade de aplicar **bateria MBAT26V2000**, consulte a página 177.

Posibilidad de aplicar **batería MBAT26V2000**, consulte la página 177.

## ROSSO PRO BRUSHLESS

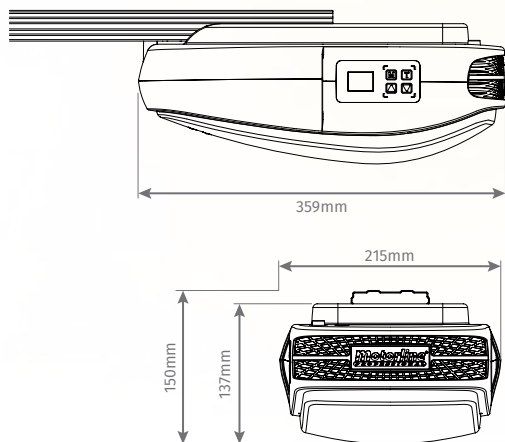

Automatismo brushless a 24Vdc para portões seccionados até **18m²**, com opção de integrar sensores de movimento e humidade.

Automatismo brushless a 24Vdc para portones seccionales de hasta **18m²**, con opción de integrar sensores de movimiento y humedad.

### COMPONENTES DO KIT

- 1 Motor Brushless de 24Vdc
- 2 Comandos **FALK**
- Acessórios de montagem

Calha não incluída, consultar páginas seguintes

### COMPOSICIÓN DEL KIT

- 1 motor brushless de 24Vdc
- 2 Mandos **FALK**
- Accesorios de montaje

Guía no incluída, consultar las páginas siguientes

355,00 €

Os preços nesta página aplicam-se apenas à compra do kit com motor e calha. Caso pretenda adquirir só o motor ou a calha, o preço é sob consulta.  
Los precios en esta página se aplican únicamente a la compra del kit con motor y riel. Si desea adquirir solo el motor o el riel, el precio es bajo consulta.



### RPRO-MOTION

Sensor de movimento para ativar a luz de cortesia do **ROSSO PRO**.

Sensor de movimiento para activar la luz de cortesía del **ROSSO PRO**.

45,00 €



### RPRO-HUM

Sensor de humidade para **ROSSO PRO** para abertura automática programada, com objetivo de ventilar o espaço.

Sensor de humedad para **ROSSO PRO**, para apertura automática programada, con el objetivo de ventilar la habitación.

22,00 €



ROSSO EVO	
	110Vac/230Vac
	24Vdc
<b>W</b>	100W   120W   160W
	600N   1000N   1200N
	-25°C +55°C
	IP20
	55%
	140mm/s
	10m²   15m²   18m²
	≤ 56dB

# ROSSO EVO

Automatismo a 24Vdc para portões seccionados até **10m²**, **15m²** e **18m²**, compatível com módulo Wi-Fi **MCONNECT LINK**.

Automatismo a 24Vdc para puertas seccionadas de hasta **18m²**, compatible con el módulo Wi-Fi **MCONNECT LINK**.

### COMPONENTES DO KIT

- 1 Motor de **24Vdc**
- 2 Comandos **FALK**
- Acessórios de montagem

**Calha não incluída, consultar próxima página**

### COMPOSICIÓN DEL KIT

- 1 motor de **24Vdc**
- 2 Mandos **FALK**
- Accesorios de montaje

**Guía no incluída, consultar la página siguiente**

### ROSSO EVO 60

Para portões seccionados até **10m²**  
Para portones seccionales hasta **10m²**

157,59 €

### ROSSO EVO 100

Para portões seccionados até **15m²**  
Para portones seccionales hasta **15m²**

184,37 €

### ROSSO EVO 120

Para portões seccionados até **18m²**  
Para portones seccionales hasta **18m²**

211,15 €

Os preços nesta página aplicam-se apenas à compra do kit com motor e calha. Caso pretenda adquirir só o motor ou a calha, o preço é sob consulta.  
Los precios en esta página se aplican únicamente a la compra del kit con motor y riel. Si desea adquirir solo el motor o el riel, el precio es bajo consulta.



Possibilidade de aplicar **bateria MBAT26V2000**, consulte a página 177.

Possibilidad de aplicar **batería MBAT26V2000**, consulte la página 177.





**KR001**

Kit de acessórios para montagem de **ROSSO EVO / ROSSO PRO** em tetos mais altos até 4000mm.

Kit de accesorios para el montaje de **ROSSO EVO / ROSSO PRO** en techos más altos hasta 4000mm.

8,00 €



**EM CF**

Emenda para calha do **ROSSO EVO / ROSSO PRO** com 350mm.

Empalme para la guía del **ROSSO EVO / ROSSO PRO** con 350mm.

8,00 €



**EF SP**

Extensão de calha em ferro de 1000mm com corrente e emenda **EM CF**.

Extensión de la guía en hierro de 1000mm con cadena y empalme **EM CF**.

27,00 €



**1702SP**

Desbloqueador externo de Ø12mm para **ROSSO EVO / ROSSO PRO**, com tampa disponível em preto ou branco. Indicado para portões até 52mm de espessura.

Desbloqueador externo de Ø12mm para **ROSSO EVO / ROSSO PRO**, con tapa en negro o blanco. Adecuado para puertas de hasta 52 mm de espesor.

7,00 €



**1750SP**

Desbloqueador externo Ø22mm para **ROSSO EVO / ROSSO PRO**, com tampa cromada.

Indicado para portões até 42mm de espessura.

Desbloqueador externo para de Ø22mm **ROSSO EVO / ROSSO PRO**, con tapa cromada.

Adecuado para puertas de hasta 42 mm de espesor.

9,00 €



**ARC007**

Contrapeso para portões basculantes.

Contrapeso para portones basculantes.

110,00 €

	Referência Referencia	Tipo de Calha Tipo de guía	Comprimento da Calha Longitud de la guía	Altura máx. do portão Altura máx. de la puerta	€
	<b>CF3200</b>	Calha em ferro de 1 peça com corrente Guía en hierro de 1 pieza con cadena	3200mm	2500mm	57,00 €
	<b>CF3600</b>		3600mm	2800mm	76,00 €
	<b>CF4000</b>		4000mm	3200mm	95,00 €
	<b>CFCC3200</b>	Calha em ferro de 1 peça com correia Guía en hierro de 1 pieza con correa	3200mm	2500mm	70,00 €
	<b>CFCC3600</b>		3600mm	2800mm	90,00 €
	<b>CFCC4000</b>		4000mm	3200mm	110,00 €
	<b>CF3200</b>	Calha em ferro partida em 2 peças com corrente Guía en hierro partida en 2 partes con cadena	3200mm	2500mm	81,00 €
	<b>CF3600</b>		3600mm	2800mm	100,00 €
	<b>CF4000</b>		4000mm	3200mm	118,00 €
	<b>CFCC3200</b>	Calha em ferro partida em 2 peças com correia Guía en hierro partida en 2 partes con correa	3200mm	2500mm	100,00 €
	<b>CFCC3600</b>		3600mm	2800mm	115,00 €
	<b>CFCC4000</b>		4000mm	3200mm	130,00 €

Os preços nesta página aplicam-se apenas à compra do kit com motor e calha. Caso pretenda adquirir só o motor ou a calha, o preço é sob consulta.  
Los precios en esta página se aplican únicamente a la compra del kit con motor y riel. Si desea adquirir solo el motor o el riel, el precio es bajo consulta.



KFM	
	110Vac/230Vac
	24Vdc
	2000N
	-25°C +55°C
	IP20
	55%
	500kg
	≤ 50dB

# KFM

Automatismo para portões de fole, correr, seccionados e outras aplicações de grande porte.

Automatismo para portones de fuele, correr, seccionados y otras aplicaciones de gran porte.

## Como encomendar um kit KFM? ¿Cómo pedir un kit KFM?

Motor **MFMS**  
Motor **MFMS**



Seleccionar a calha de 2000mm (**CFKFM2000**)  
ou 3000mm (**CFKFM3000**)  
Seleccionar la guía de 2000mm (**CFKFM2000**)  
o 3000mm (**CFKFM3000**)



Se necessário, adicionar extensão e carrinho extra com/sem desbloqueio (**CDKFM/CKFM**)  
Si es necesario, añadir una extensión y un carrito extra con/sin desbloqueo (**CDKFM/CKFM**)

	Referência Referencia	Descrição Descripción	€
	<b>MFMS</b>	1 Motor <b>24Vdc</b> com central Incorporada 2 Comandos <b>FALK</b> / 1 Motor <b>24Vdc</b> con central Incorporada 2 Mandos <b>FALK</b>	<b>380,00 €</b>
	<b>CFKFM2000</b>	Calha completa de 2000mm* com esticador e carrinho com desbloqueio / Guía completa de 2000mm* con tensor y carrito con desbloqueo	<b>290,00 €</b>
	<b>CFKFM3000</b>	Calha completa de 3000mm* com esticador e carrinho com desbloqueio / Guía completa de 3000mm* con tensor y carrito con desbloqueo	<b>350,00 €</b>
	<b>EFKFM2</b>	Extensão de 2000mm* com corrente e emenda / Extensión de 2000mm* con corriente y unión	<b>100,00 €</b>
	<b>EFKFM3</b>	Extensão de 3000mm* com corrente e emenda / Extensión de 3000mm* con corriente y unión	<b>120,00 €</b>
	<b>CKFM</b>	Carrinho sem desbloqueio / Carrito sin desbloqueo	<b>70,00 €</b>
	<b>CDKFM</b>	Carrinho com desbloqueio / Carrito con desbloqueo	<b>75,00 €</b>

\*O motor ocupa 350mm após ser aplicado na calha. / El motor ocupa 350mm después de ser aplicado a la guía.

#### KVM25

	110Vac/230Vac
	24Vdc
	80W
	13Nm
	-25°C +55°C
	IP20
	30 Ciclos/h
	20 RPM
	12m <sup>2</sup>
	≤ 50dB

# KVM25



## KVM25

Motor de tração ao veio para portões seccionados até 12m<sup>2</sup>

### COMPONENTES DO KIT

- 1 Motor de 24Vdc com desbloqueio mecânico para elevação manual e 4,7m de cabo de ligação à central
- 1 Central eletrónica MC60KVM com saída para eletrofechadura EF25
- 2 Comandos FALK
- Acessórios de montagem

Recomenda-se a utilização da eletrofechadura EF25 em portões de pequenas dimensões para evitar a abertura manual não autorizada (ver página 69)

Motor tracción al eje para portones seccionales hasta 12m<sup>2</sup>

### COMPOSICIÓN DEL KIT

- 1 Motor de 24Vdc con desbloqueo mecánico para elevación manual y 4,7m de cable de conexión a la central
- 1 Central electrónica MC60KVM con salida para electro cerradura EF25
- 2 mandos FALK
- Accesorios de montaje

Se recomienda el uso de la cerradura eléctrica EF25 en puertas de pequeñas dimensiones para evitar la apertura manual no autorizada (página 69)

430,00 €



FIM DE CURSO MECÂNICO  
FINAL DE CARRERA MECÁNICO

**KVM105 | KVM110 | KVM115** 

Motor de tração ao veio com cadernal incorporado, para portões até **20m<sup>2</sup>, 40m<sup>2</sup> ou 50m<sup>2</sup>**.

- Compatível com módulo Wi-Fi **MCONNECT LINK**

**COMPONENTES DO KIT**







- 1 Motor de **230Vac** ou **400Vac** com 6,5m de cabo de ligação à central
- 1 Central eletrónica
- 5m de corrente **CVM105**
- Acessórios de montagem

Motor de tracción al eje con reenvío de cadena incorporado, para portones de hasta **20m<sup>2</sup>, 40m<sup>2</sup> y 50m<sup>2</sup>**.

- Compatible con el módulo Wi-Fi **MCONNECT LINK**

**COMPOSICIÓN DEL KIT**

- 1 Motor de **230Vac** o **400Vac** con 6,5m de cable de conexión a la central
- 1 Central electrónica
- 5m de cadena **CVM105**
- Accesorios de montaje

	KVM105	KVM110	KVM115
Para portões seccionados até Para puertas seccionales hasta	20m <sup>2</sup>	40m <sup>2</sup>	50m <sup>2</sup>
Cadernal Polea	✓	✓	✓
Desbloqueio Rápido Desbloqueo Rápido	-	-	-
Central Eletrónica Central electrónica	<b>MC50KVM</b>	<b>MC50KVM</b>	<b>MC410KVM</b>
	230Vac	230Vac	400Vac
	230Vac	230Vac	400Vac
<b>Nm</b>	70Nm	120Nm	150Nm
	<55dB	<55dB	<55dB
<b>W</b>	650W	700W	800W
	24 RPM	24 RPM	24 RPM
	25%	20%	15%
	<b>620,00 €</b>	<b>700,00 €</b>	<b>775,00 €</b>



FIM DE CURSO ELETRÔNICO  
FINAL DE CARRERA ELECTRÓNICO

## KVM205 | KVM210 | KVM215

**Motor trifásico 3x230Vac com alimentação a 230Vac** de tração ao veio com cadernal incorporado, para portões até **20m<sup>2</sup>**, **40m<sup>2</sup>** ou **50m<sup>2</sup>**.

### COMPONENTES DO KIT

- 1 Motor de **3x230Vac** com 7m de cabo de ligação à central
- 1 Central eletrónica **MC200KVM** com inverter incorporado
- 5m de corrente **CVM105**
- Acessórios de montagem

**Motor trifásico 3x230Vac con alimentación a 230Vac** de tracción al eje con polea incorporada, para portones de hasta **20m<sup>2</sup>**, **40m<sup>2</sup>** y **50m<sup>2</sup>**.

### COMPOSICIÓN DEL KIT

- 1 Motor de **3x230Vac** con 7m de cable de conexión a la central
- 1 Central electrónica **MC200KVM** con inversor incorporado
- 5m de cadena **CVM105**
- Accesorios de montaje

	KVM205	KVM210	KVM215
Para portões seccionados até Para puertas seccionales hasta	20m <sup>2</sup>	40m <sup>2</sup>	50m <sup>2</sup>
Cadernal Polea	✓	✓	✓
Desbloqueio Rápido Desbloqueo Rápido	-	-	-
Central Eletrónica Central electrónica	<b>MC200KVM</b>	<b>MC200KVM</b>	<b>MC200KVM</b>
	230Vac	230Vac	230Vac
	3x230Vac	3x230Vac	3x230Vac
<b>Nm</b>	70Nm	120Nm	150Nm
	<55dB	<55dB	<55dB
<b>W</b>	650W	700W	800W
	24 RPM	24 RPM	24 RPM
	25%	20%	15%
	<b>695,00 €</b>	<b>770,00 €</b>	<b>800,00 €</b>



FIM DE CURSO: ENCODER ABSOLUTO  
FINAL DE CARRERA: ENCODER ABSOLUTO

## KVM305 | KVM310 | KVM315



**Motor brushless** de tração ao veio para portões até **20m<sup>2</sup>, 28m<sup>2</sup> ou 40m<sup>2</sup>**.

- Compatível com módulo Wi-Fi **MCONNECT LINK**

### COMPONENTES DO KIT

- 1 Motor de **36Vdc** com central de potência incorporada e 7m de cabo de ligação à central
- 1 Central eletrónica com saída para eletrofechadura **EF25**
- 1 Transformador (**KVM305** e **KVM310**)
- 6m de cordas e alavanca de desbloqueio
- Acessórios de montagem

**Recomenda-se a utilização da eletrofechadura EF25 em portões de pequenas dimensões para evitar a abertura manual não autorizada (ver página 69)**

**Motor brushless** de tracción al eje para portones de hasta **20m<sup>2</sup>, 28m<sup>2</sup> y 40m<sup>2</sup>**.

- Compatible con el módulo Wi-Fi **MCONNECT LINK**

### COMPOSICIÓN DEL KIT

- 1 Motor de **36Vdc** con central de potencia incorporada y 7m de cable de conexión a la central
- 1 Central electrónica con salida para electrocerradura **EF25**
- 1 Transformador (**KVM305** y **KVM310**)
- 6m de cuerdas y palanca de desbloqueo
- Accesorios de montaje

**Se recomienda el uso de la cerradura eléctrica EF25 en puertas de pequeñas dimensiones para evitar la apertura manual no autorizada (página 69)**

	KVM305	KVM310	KVM315
Para portões seccionados até <i>Para puertas seccionales hasta</i>	20m <sup>2</sup>	28m <sup>2</sup>	40m <sup>2</sup>
Cadernal <i>Polea</i>	-	-	-
Desbloqueio Rápido <i>Desbloqueo Rápido</i>	✓	✓	✓
Central Eletrónica <i>Central electrónica</i>	<b>MC93-300 + MC94-300</b>	<b>MC93-300 + MC94-300</b>	<b>MC93-300 + MC95-300</b> Com variador incorporado <i>Con variador incorporado</i>
Compatível com bateria <b>MBAT26V2000</b> <i>Compatible con batería <b>MBAT26V2000</b></i>	✓	✓	
	230Vac	230Vac	230Vac
	36Vdc	36Vdc	310Vac
<b>Nm</b>	40Nm	60Nm	130Nm
	<50dB	<50dB	<55dB
<b>W</b>	430W	600W	900W
	12 ~ 32 RPM	12 ~ 32 RPM	12 ~ 32 RPM
	30%	30%	20%
	<b>695,00 €</b>	<b>770,00 €</b>	<b>800,00 €</b>



**KPCC01**

Kit para instalação do motor de tração ao veio em locais sem espaço lateral.  
Adaptável para **KVM105/110/115/205/210/215/305/310/315**.

**Inclui:** 1 Veio, 2 **PDP16** e 94cm de corrente.

*Kit para instalación del motor de tracción al eje en lugares sin espacio lateral.*

*Adaptable para **KVM105/110/115/205/210/215/305/310/315**.*

**Incluye:** 1 Eje, 2 **PDP16** y 94cm de cadena.

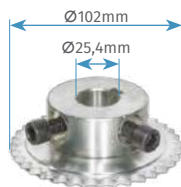

**PDP24**

Pinhão com 24 dentes para motores de portões seccionados.

*Piñón con 24 dientes para los motores de puertas seccionales.*



**PDP36**

Pinhão com 36 dentes para motores de portões seccionados.

*Piñón con 36 dientes para los motores de puertas seccionales.*

84,00 €

43,00 €

44,10 €

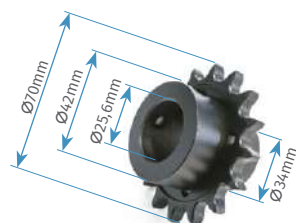

**PDP16**

Pinhão com 16 dentes para motores de portões seccionados.

*Piñón con 16 dientes para los motores de puertas seccionales.*



**CVM10**

Corrente industrial para kit **KPCC01**.

*Cadena industrial para kit **KPCC01**.*



**CVM105**

Corrente para cadernal dos motores **KVM105/110/115/205/210/215**.

*Cadena para desbloqueo de los motores **KVM105/110/115/205/210/215**.*



**EF25**

Eletrofechadura para **KVM25** e **KVM305/310/315**, para aplicação na calha lateral da portões seccionados.

*Electro cerradura para **KVM25** y **KVM305/310/315**, para aplicación en la guía lateral de la portones seccionales.*

33,60 €

10,50 €/m

10,50 €/m

75,00 €

**MC50** 

Central para 1 motor 230Vac.  
Ver características na página 40.

Central para 1 motor 230Vac.  
Consulte las funciones en la página 40.



**85,00 €** (Sem caixa / Sin caja)

**MC50KVM** 

Central MC50 com caixa completa para os motores **KVM105** e **KVM110**.

Central MC50 con caja completa para motores **KVM105** y **KVM110**.



**130,00 €** (Com caixa / Con caja)

**MC60** 

Central para 1 motor 24Vdc.  
Ver características na página 40.

Central para 1 motor 24Vdc.  
Consulte las funciones en la página 40.



**85,00 €** (Sem caixa / Sin caja)

**MC60KVM** 

Central MC60 com caixa completa para o motor **KVM25**.

Central MC60 con caja completa para el motor **KVM25**.



**130,00 €** (Com caixa / Con caja)

**MC410**

Central para 1 motor 400Vac.  
Ver características na página 42.

Central para 1 motor 400Vac.  
Consulte las funciones en la página 42.



**125,00 €** (Sem caixa / Sin caja)

**MC410KVM**

Central MC410 com caixa completa para o motor **KVM115**.

Central MC410 con caja completa para el motor **KVM115**.



**215,00 €** (Com caixa / Con caja)

**MC200KVM**

Central 230V com variador incorporado e caixa para os motores **KVM205**, **KVM210** e **KVM215**.

Central de 230V con variador incorporado y caja para motores **KVM205**, **KVM210** y **KVM215**.



**300,00 €** (Com caixa / Con caja)



**MC93-300** 

Central eletrónica de controlo para portões seccionadas, equipada com ecrã tátil interativo para efetuar configurações, diagnósticos e monitorizar o sistema.

A central de controlo comunica com o motor através de um cabo RJ45, que fornece 24Vdc e integra duas comunicações RS485 para gestão do motor.

**Estrutura do sistema:**

- Central de controlo: para ser instalada em local acessível, permite programar de forma fácil, efetuar ajustes e conectar os periféricos. Esta central opera com tensão segura de 24Vdc, prevenindo curtos-circuitos e eletrocussão
- Central de potência: integrada no motor, controla o movimento do portão e a gestão de energia, disponível em versões para motores de 36V (com suporte a bateria de backup e gestão de carga e descarga) e 310V

**Destques:**

- Registo de erros: armazena histórico dos erros ocorridos, com data e hora, possibilitando diagnósticos
- Ajuste de data e hora: sincronização via telemóvel
- Conexão remota: configuração da central e atualização do firmware via MCONNECT LINK (Wi-Fi)
- Compatibilidade com MR15: integra sistemas de segurança sem fios via rádio, por exemplo, com o emissor MX14
- Recetor de rádio: frequência de 433,92 MHz, até 200 comandos (100 total + 100 pedonal)
- Entradas de segurança: compatível com fotocélulas, sistemas 8k2 e OSE
- Saídas diversas: para estado da porta, relé programável e acessórios (24Vdc 8W)
- Encoder absoluto: precisão no controlo de posição
- Programação do curso: realizada manualmente

Central electrónica de control para portones seccionales, equipada con pantalla táctil interactiva para realizar configuraciones, diagnósticos y monitorizar el sistema.

La central de control se comunica con el motor a través de un cable RJ45, que proporciona 24Vdc e integra dos comunicaciones RS485 para la gestión del motor.

**Estructura del sistema:**

- Central de control: Diseñada para ser instalada en un lugar accesible, permite programar fácilmente, realizar ajustes y conectar los periféricos. Esta central opera con una tensión segura de 24Vdc, previniendo cortocircuitos y electrocuciones
- Central de potencia: Integrada en el motor, controla el movimiento de la puerta y la gestión de energía, disponible en versiones para motores de 36V (con soporte para batería de backup y gestión de carga y descarga) y de 310V

**Características principales:**

- Registro de errores: Almacena el histórico de errores ocurridos, con fecha y hora, facilitando diagnósticos
- Ajuste de fecha y hora: Sincronización mediante móvil
- Conexión remota: Configuración de la central y actualización del firmware mediante MCONNECT LINK (Wi-Fi)
- Compatibilidad con MR15: Integra sistemas de seguridad inalámbricos vía radio, como el emisor MX14
- Receptor de radio: Frecuencia de 433,92 MHz, hasta 200 comandos (100 total + 100 peatonal)
- Entradas de seguridad: Compatible con fotocélulas, sistemas 8k2 y OSE
- Salidas diversas: Para estado de la puerta, relé programable y accesorios (24Vdc 8W)
- Encoder absoluto: Precisión en el control de posición
- Programación de recorrido: Realizada manualmente

**150,00 €** (Com caixa / Con caja)**MC94-300**

Central de potência para os motores brushless **KVM305** e **KVM310**.

Central de potencia para los motores brushless **KVM305** y **KVM310**.

**150,00 €** (Sem caixa / Sin caja)**MC95-300**

Central de potência para o motor brushless **KVM315**.

Central de potencia para el motor brushless **KVM315**.

**150,00 €** (Sem caixa / Sin caja)

AUTOMATISMOS PARA

# CONTROLO RODOVIÁRIO

AUTOMATISMOS PARA

# CONTROL DE CARRETERAS





	TURBO 4	TURBO FIX	TURBO 6	ZUMA 4	ZUMA 6	ZUMA 8	SIGMA X4	SIGMA X6
Comprimento máximo da haste (m) <i>Longitud máxima del mástil (m)</i>	4	3	6	4	6	8	4	6
Tempo de vida útil (ciclos)* <i>Tiempo de vida (ciclos)</i>	3 000 000	3 000 000	3 000 000	1 000 000	1 000 000	1 000 000	1 000 000	1 000 000
Chassi em aço zincado e cofre em alumínio <i>Chasis en acero galvanizado y cofre en aluminio</i>							✓	✓
Cofre em aço zincado <i>Cofre en acero galvanizado</i>	✓	✓	✓	✓	✓	✓		
Lacagem <i>Lacado</i>	✓	✓	✓	✓	✓	✓	✓	✓
Iluminação na haste <i>Iluminación en el mástil</i>	✓		✓			✓	✓	✓
Pirilampo incorporado <i>Lámpara destellante incorporada</i>	✓	✓	✓				✓	✓
Cor standard da estrutura <i>Color estándar de la estructura</i>	●	●	●	●	●	●	●	●
	NOIR 100 SABLÉ	NOIR 100 SABLÉ	NOIR 100 SABLÉ	NOIR 100 SABLÉ	NOIR 100 SABLÉ	NOIR 100 SABLÉ	NOIR 100 SABLÉ	NOIR 100 SABLÉ

\* A vida útil do produto não deve ser confundida com a garantia do produto. O número de ciclos é um valor indicativo e é aplicado apenas quando a instalação, manutenção e utilização cumprem com os requisitos da **Motorline**®. A média de vida útil pode ser afetada por outros fatores, tais como, condições climáticas e ambientais. / La vida útil del producto no debe confundirse con la garantía del producto. El número de ciclos es un valor indicativo y sólo se aplica cuando la instalación, el mantenimiento y el uso cumplen los requisitos de **Motorline**®. La vida útil media puede verse afectada por otros factores, como las condiciones meteorológicas y ambientales.

Barreiras e pilares automáticos, para controlo de trânsito em estradas, parques de estacionamento e zonas citadinas ou históricas.

As barreiras são especialmente apropriadas para zonas de passagem intensiva, devido à sua rápida abertura e construção com materiais de elevada resistência e durabilidade.

Barreras y bolardos automáticos, para el control del tráfico en carreteras, aparcamientos y zonas urbanas o históricas.

Las barreras son especialmente adecuadas para zonas de paso intensivo, debido a su rápida apertura y construcción con materiales de alta resistencia y durabilidad.

# DIREITA OU ESQUERDA? A BARREIRA É A MESMA!

¿DERECHA O IZQUIERDA?

¡LA BARRERA ES LA MISMA!

As barreiras Motorline® são desenvolvidas de modo que possa aplicar a haste com abertura para a esquerda ou para a direita.

Para isso, basta desencaixar a haste e os seus componentes, encaixar novamente no novo sentido e *inverter* os fins-de-curso.

**Para mais detalhes, consulte o manual.**

Las barreras Motorline® están diseñadas de modo que se pueda instalar el mástil con apertura hacia la izquierda o hacia la derecha.

Para ello, basta con desencajar el mástil y sus componentes, volver a encajarlos en el nuevo sentido e *invertir* los finales de carrera.

**Para más detalles, consulte el manual.**

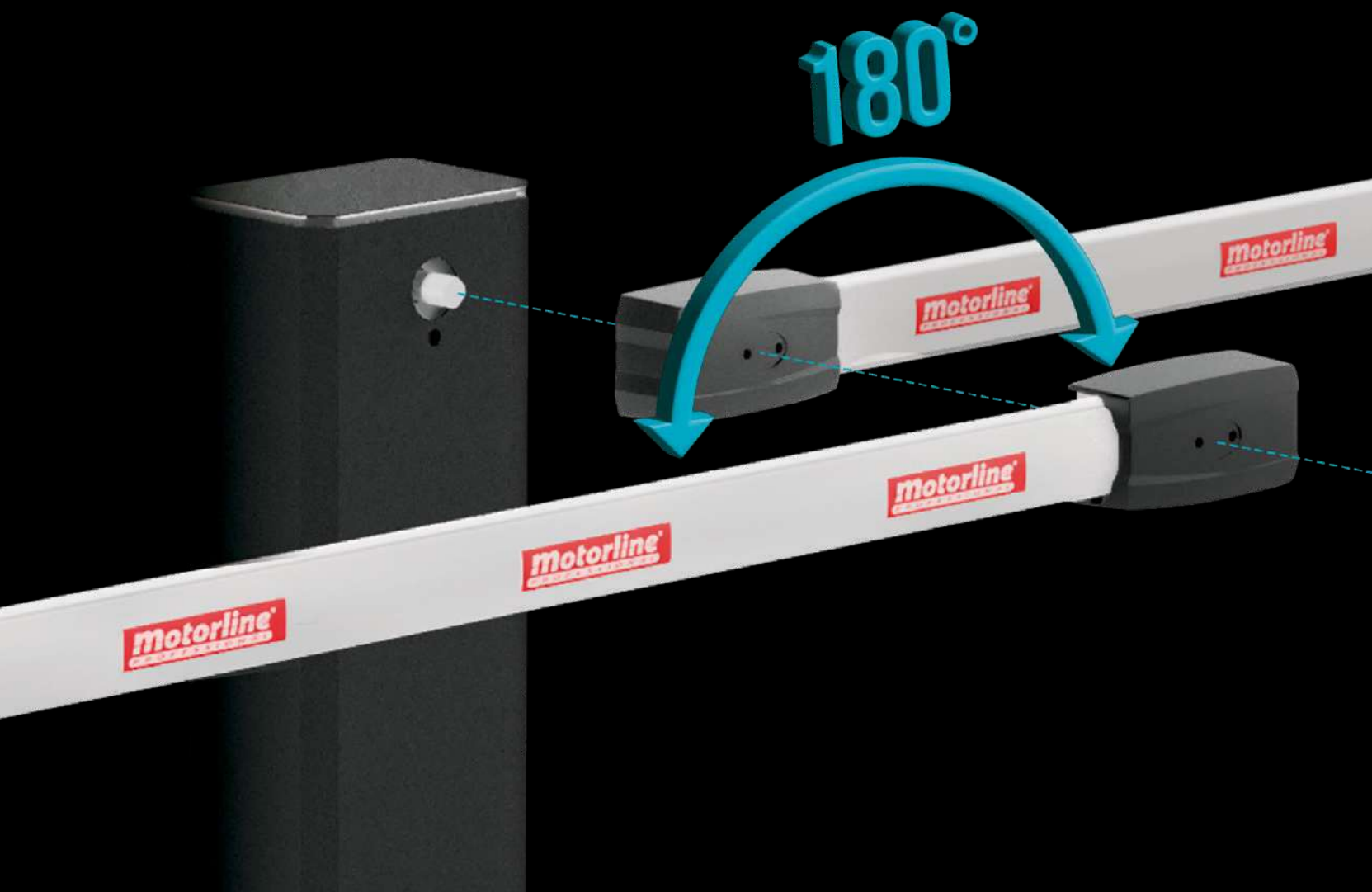

## EFICIÊNCIA E FLEXIBILIDADE EM PRIMEIRO LUGAR

### EFICIENCIA Y FLEXIBILIDAD EN PRIMER LUGAR

As nossas hastes telescópicas destacam-se pela sua praticidade e flexibilidade:

- ✓ **Transporte mais eficiente:** uma haste telescópica garante maior economia de espaço e conveniência logística
  - ✓ **Ajuste à medida:** adapte o comprimento conforme a necessidade, sem cortes ou desperdício de material
- Garanta eficiência e simplicidade com as nossas hastes telescópicas.

*Nuestros mástiles telescópicos se destacan por su practicidad y flexibilidad:*

- ✓ **Transporte más eficiente:** un mástil telescópico garantiza mayor ahorro de espacio y conveniencia logística
  - ✓ **Ajuste a medida:** adapte la longitud según la necesidad, sin cortes ni desperdicio de material
- Garantice eficiencia y simplicidad con nuestros mástiles telescópicos.*

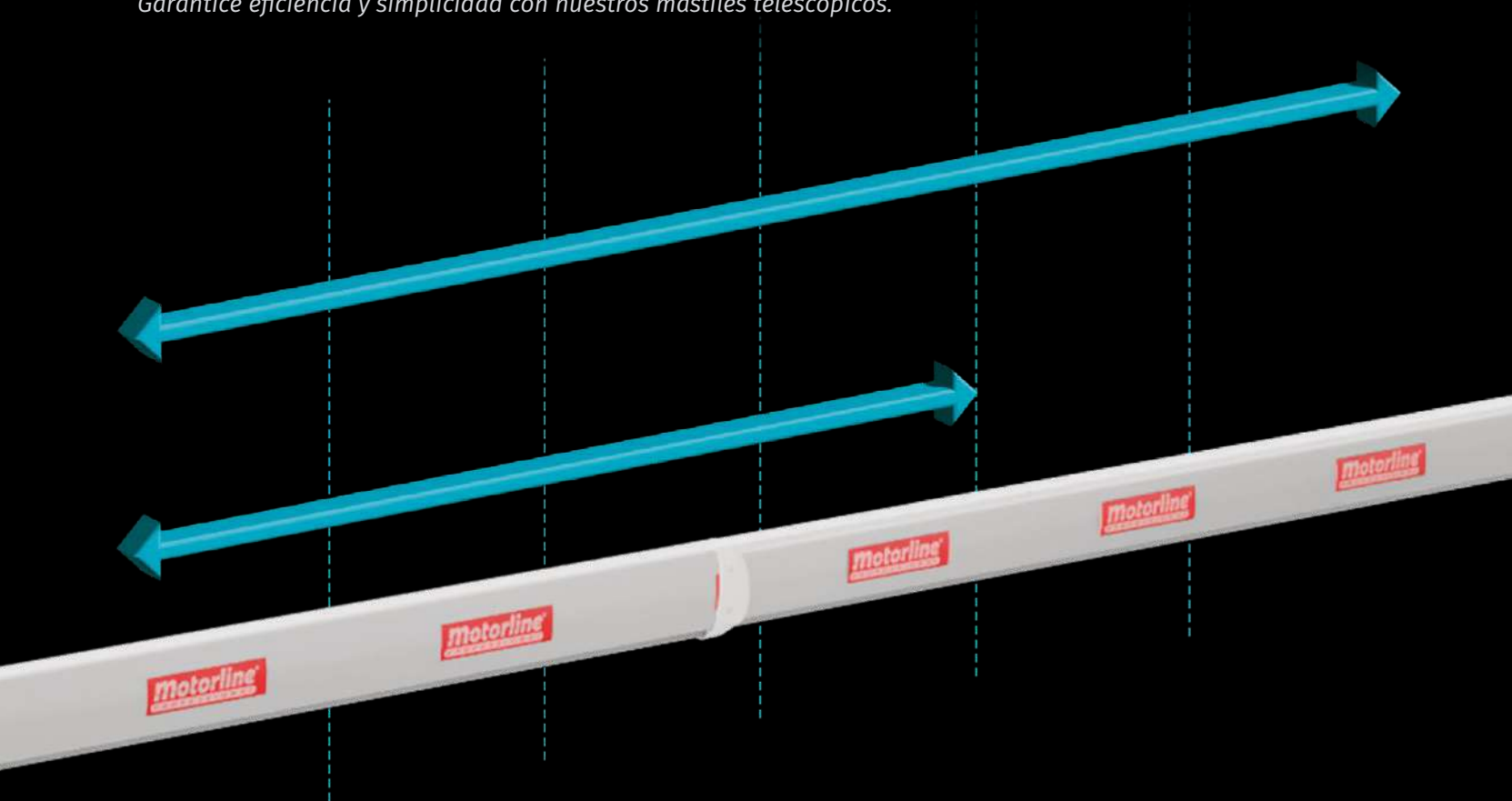

## TRANSFORMAR HASTE DE 6M EM 4M?

### ¿TRANSFORMAR EL MÁSTIL DE 6M EN 4M?

Pode facilmente tornar a sua haste de 6m numa de 4m.  
Basta cortar na medida desejada e usar apenas uma mola de tensão no interior da barreira.

*Puede convertir fácilmente su mástil de 6m en uno de 4m.  
Solo debe cortarlo a la medida deseada y utilizar únicamente un resorte de tensión en el interior de la barrera.*

# TURBO

NOVO  
NUEVO



BRUSHLESS

**TURBO**

	110Vac/230Vac
	24Vdc
	150W
	-25°C +55°C
	IP54
	55%
	1,5 - 5 s.
	≤ 50dB



\*Direita/  
Derecha

# TURBO



Barreira eletromecânica brushless com **cofre em aço zincado e lacado** para hastes até 4m e 6m.

Barrera electromecánica brushless com **cofre en acero galvanizado y lacado** para mástiles de hasta 4m y 6m.

## COMPONENTES DO KIT

- 1 Motor brushless **24Vdc**
- 1 Central eletrônica **MC90BL-BR**
- 1 Jogo de fotocélulas **MF30**
- 2 Comandos **FALK**
- Pirlampo RGB incorporado

## COMPOSICIÓN DEL KIT

- 1 Motor brushless **24Vdc**
- 1 Central electrónica **MC90BL-BR**
- 1 Juego de fotocélulas **MF30**
- 2 Mandos **FALK**
- Lámpara destellante RGB incorporada

Referência Referencia	Descrição Descripción	€
<b>KTURBO 4</b>	Sem haste / Sin mástil	1 150,00 €
<b>KTURBO 4 + ZUM75HTSL-4</b>	Com haste até 4m sem LEDs / Con mástil hasta 4m sin LEDs	1 328,00 €
<b>KTURBO 4 + KLED-MC90 + SIG75HT-4</b>	Com haste até 4m com LEDs / Con mástil hasta 4m con LEDs	1 475,00 €
<b>KTURBO 6</b>	Sem haste / Sin mástil	1 230,00 €
<b>KTURBO 6 + ZUM75HTSL-6</b>	Com haste até 6m sem LEDs / Con mástil hasta 6m sin LEDs	1 455,00 €
<b>KTURBO 6 + KLED-MC90 + SIG75HT-6</b>	Com haste até 6m com LEDs / Con mástil hasta 6m con LEDs	1 606,00 €

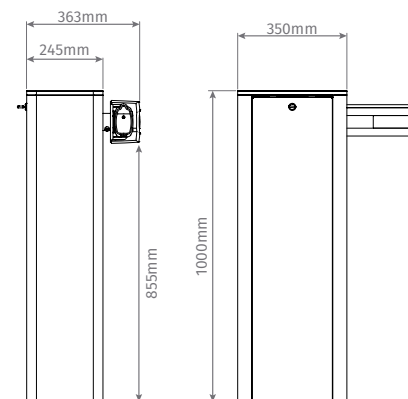

Possibilidade de aplicar **bateria MBAT26V2000**, consulte a página 177.

Posibilidad de aplicar **batería MBAT26V2000**, consulte la página 177.



VER VIDEO DEMONSTRATIVO  
VER VIDEO DEMONSTRATIVO



# TURBO FIX





TURBO FIX	
	110Vac / 230Vac
	24Vdc
	150W
	-25°C +55°C
	IP54
	55%
	3,5 s.
	≤ 50dB

# TURBO FIX



\*Direita / Derecha



A TURBO FIX tem um sistema de segurança (swing-away) em que **a haste se desbloqueia após sofrer uma colisão** e regressa ao ponto inicial automaticamente, sem necessidade de intervenção por parte do utilizador.

A haste é produzida em fibra de carbono, para a tornar mais leve e ao mesmo tempo resistente a qualquer impacto. Além disso, o seu exterior é revestido com material esponjoso para que o impacto seja amortecido.

### COMPONENTES DO KIT

- 1 Motor brushless 24Vdc
- 1 Central eletrónica **MC90BL-BR**
- 1 Jogo de fotocélulas **MF30**
- 2 Comandos **FALK**
- Pirlampo RGB incorporado

La TURBO FIX tiene un sistema de seguridad en el que **la barra se desbloquea después de sufrir una colisión** y regresa automáticamente a su punto inicial, sin necesidad de intervención por parte del usuario.

El mástil está fabricado en fibra de carbono, lo que lo hace más ligero y, al mismo tiempo, resistente a cualquier impacto. Además, su exterior está recubierto con un material esponjoso para amortiguar el impacto.

### COMPOSICIÓN DEL KIT

- 1 Motor brushless 24Vdc
- 1 Central electrónica **MC90BL-BR**
- 1 Juego de fotocélulas **MF30**
- 2 Mandos **FALK**
- Lámpara destellante RGB incorporada

### BRFIXSD

Sistema de disparo (swing-away) que permite **desbloquear a haste** após sofrer uma colisão e **regressa ao ponto inicial** automaticamente.

- Compatível com **todos os modelos** de barreira, desde que utilizado com a haste **BRHTFIX-3**.

Sistema de disparo (swing-away) que permite **desbloquear el mástil** tras sufrir una colisión y **regresar al punto inicial** automáticamente

- Compatível com **todos los modelos** de barreras siempre que se utilicen con el mástil **BRHTFIX-3**.

Referência Referencia	Descrição Descripción	€
<b>KTURBO FIX 3</b>	Sem haste com sistema de disparo <b>BRFIXSD</b> / Sin mástil com sistema de disparo <b>BRFIXSD</b>	1 561,00 €
<b>KTURBO FIX 3 + BRHTFIX-3</b>	Com haste de 3m / Con mástil de 3m	1 876,00 €

**411,00 €**



Possibilidade de aplicar **bateria MBAT26V2000**, consulte a página 177.

Posibilidad de aplicar **batería MBAT26V2000**, consulte la página 177.

**ZUMA 4/6**

- 110Vac/230Vac
- 24Vdc
- 150W
- 25°C +55°C
- IP54
- 50%
- 5 s.
- ≤ 50dB



# ZUMA 4/6



Barreira eletromecânica com **cofre em aço zincado e lacado** para hastes **sem LEDs** até 4m e 6m.

**COMPONENTES DO KIT**

- 1 Motor **24Vdc**
- 1 Central eletrônica **MC60**
- 1 Jogo de fotocélulas **MF30**
- 2 Comandos **FALK**

Barrera electromecánica con **cofre en acero galvanizado y lacado** para mástiles **sin LEDs** de hasta 4m y 6m.

**COMPOSICIÓN DEL KIT**

- 1 Motor **24Vdc**
- 1 Central electrónica **MC60**
- 1 Juego de fotocélulas **MF30**
- 2 Mandos **FALK**

\*Esquerda/  
Izquierda

Referência Referencia	Descrição Descripción	€
<b>KZUMA 4</b>	Sem haste / Sin mástil	<b>1 520,00 €</b>
<b>KZUMA 4 + ZUM75HTSL-4</b>	Com haste até 4m sem LEDs / Con mástil hasta 4m sin LEDs	<b>1 698,00 €</b>
<b>KZUMA 6</b>	Sem haste / Sin mástil	<b>1 600,00 €</b>
<b>KZUMA 6 + ZUM75HTSL-6</b>	Com haste até 6m sem LEDs / Con mástil hasta 6m sin LEDs	<b>1 825,00 €</b>



Possibilidade de aplicar **bateria MBAT26V2000**, consulte a página 177.

Posibilidad de aplicar **batería MBAT26V2000**, consulte la página 177.

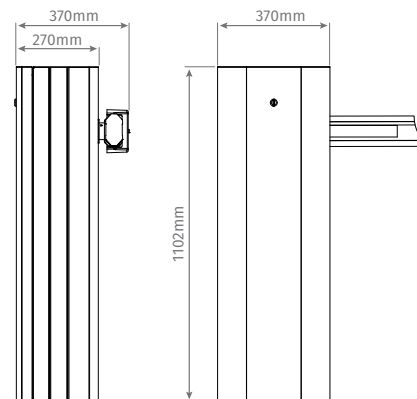



ZUMA 8	
	110Vac/230Vac
	24Vdc
	200W
	-25°C +55°C
	IP54
	50%
	8 s.
	≤ 50dB

# ZUMA 8



## KZUMA 8

Barreira eletromecânica com **cofre em aço zincado e lacado** para hastes até 8m.

### COMPONENTES DO KIT

- 1 Motor **24Vdc**
- 1 Central eletrónica **MC60**
- 1 Jogo de fotocélulas **MF30**
- 2 Comandos **FALK**

Barrera electromecánica con **cofre en acero galvanizado y lacado** para mástiles de hasta 8m.

### COMPOSICIÓN DEL KIT

- 1 Motor **24Vdc**
- 1 Central electrónica **MC60**
- 1 Juego de fotocélulas **MF30**
- 2 Mandos **FALK**

\*Esquerda/  
Izquierda



Referência Referencia	Descrição Descripción	€
<b>KZUMA 8</b>	Para haste <b>sem LEDs (não incluída)</b> / Para mástil <b>sin LEDs (no incluido)</b>	<b>2 350,00 €</b>
<b>KZUMALED 8</b>	Para haste <b>com LEDs (não incluída)</b> / Para mástil <b>con LEDs (no incluido)</b>	<b>2 550,00 €</b>
<b>KZUMA 8 + ZUM75HTSL-8</b>	<b>Com haste até 8m sem LEDs</b> / <b>Con mástil hasta 8m sin LEDs</b>	<b>2 644,00 €</b>
<b>KZUMALED 8 + ZUM75HT-8</b>	<b>Com haste até 8m com LEDs</b> / <b>Con mástil hasta 8m con LEDs</b>	<b>3 050,00 €</b>

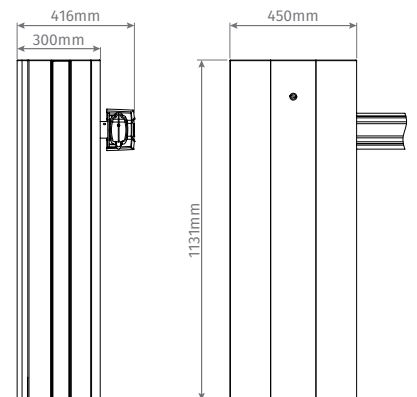

Possibilidade de aplicar **bateria MBAT26V2000**, consulte a página 177.

Possibilidad de aplicar **batería MBAT26V2000**, consulte la página 177.



\*Direita/  
Derecha

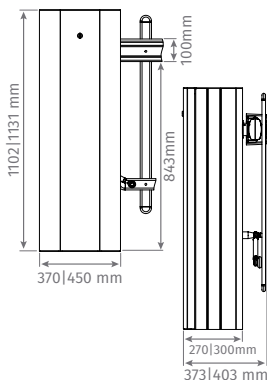

## KZUMA S

Barreira eletromecânica com **cofre em aço zincado e lacado** para hastes com saia até 5m e 6m.

### COMPONENTES DO KIT

- 1 Motor de **24Vdc**
- 1 Central eletrônica **MC60**
- 1 Jogo de fotocélulas **MF30**
- 2 Comandos **FALK**

Barrera electromecánica con **cofre en acero galvanizado y lacado** para mástiles con faldón de hasta 5m y 6m.

### COMPOSICIÓN DEL KIT

- 1 Motor **24Vdc**
- 1 Central electrónica **MC60**
- 1 Juego de fotocélulas **MF30**
- 2 Mandos **FALK**

Referência Referencia	Descrição Descripción	€
<b>KZUMA S5</b>	Sem haste / Sin mástil	1 700,00 €
<b>KZUMA S5 + SIG75HSSL-5</b>	Com haste de saia até <b>5m sem LEDs</b> / Con mástil con faldón hasta <b>5m sin LEDs</b>	2 180,00 €
<b>KZUMA S6</b>	Sem haste / Sin mástil	2 450,00 €
<b>KZUMA S6 + SIG75HSSL-6</b>	Com haste de saia até <b>6m sem LEDs</b> / Con mástil con faldón hasta <b>6m sin LEDs</b>	3 030,00 €

## KZUMA A

Barreira eletromecânica com **cofre em aço zincado e lacado** para hastes articuladas até 5m e 6m.

### COMPONENTES DO KIT

- 1 Motor **24Vdc**
- 1 Central eletrônica **MC60**
- 1 Jogo de fotocélulas **MF30**
- 2 Comandos **FALK**

Barrera electromecánica con **cofre en acero galvanizado y lacado** para mástiles articulados de hasta 5m e 6m.

### COMPOSICIÓN DEL KIT

- 1 Motor **24Vdc**
- 1 Central electrónica **MC60**
- 1 Juego de fotocélulas **MF30**
- 2 Mandos **FALK**

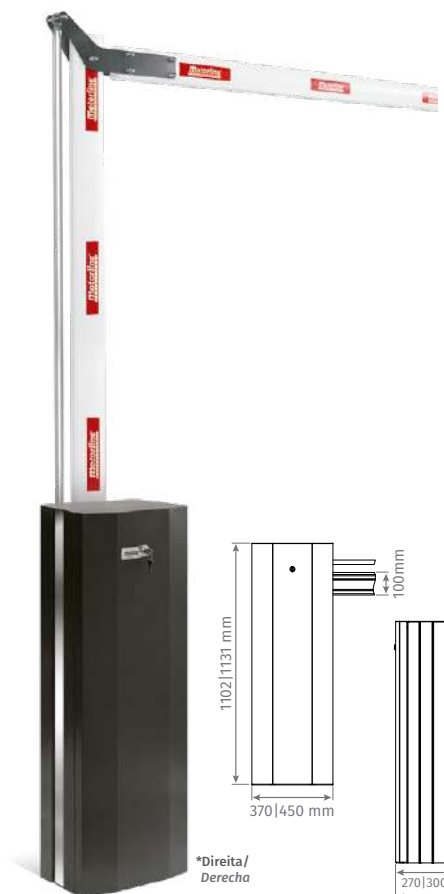

\*Direita/  
Derecha

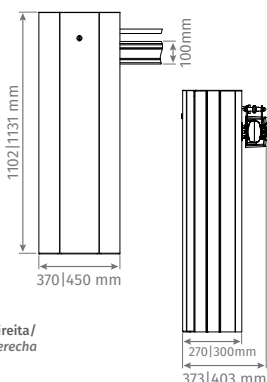

Referência Referencia	Descrição Descripción	€
<b>KZUMA A5</b>	Sem haste / Sin mástil	1 700,00 €
<b>KZUMA A5 + SIG75HASL-5</b>	Com haste articulada até <b>5m sem LEDs</b> / Con mástil articulado hasta <b>5m sin LEDs</b>	2 080,00 €
<b>KZUMA A6</b>	Sem haste / Sin mástil	2 450,00 €
<b>KZUMA A6 + SIG75HASL-6</b>	Com haste articulada até <b>6m sem LEDs</b> / Con mástil articulado hasta <b>6m sin LEDs</b>	2 925,00 €

## KZUMA 4/6 INOX



\*Direita/  
Derecha



Possibilidade de aplicar **bateria** MBAT26V2000, consulte a página 177.

Posibilidad de aplicar **batería** MBAT26V2000, consulte la página 177.

Barreira eletromecânica com **cofre em aço inoxidável 316** para hastes até 4m e 6m.

### COMPONENTES DO KIT

- 1 Motor **24Vdc**
- 1 Central eletrônica **MC60**
- 1 Jogo de fotocélulas **MF30**
- 2 Comandos **FALK**

Barrera electromecánica con **cofre en acero inoxidable 316** para mástiles de hasta 4m y 6m.

### COMPOSICIÓN DEL KIT

- 1 Motor **24Vdc**
- 1 Central electrónica **MC60**
- 1 Juego de fotocélulas **MF30**
- 2 Mandos **FALK**

Referência Referencia	Descrição Descripción	€
<b>KZUMA 4 INOX</b>	Para haste <b>sem</b> LEDs ( <b>não incluída</b> ) / Para mástil <b>sin</b> LEDs ( <b>no incluido</b> )	2 408,00 €
<b>KZUMALED 4 INOX</b>	Para haste <b>com</b> LEDs ( <b>não incluída</b> ) / Para mástil <b>con</b> LEDs ( <b>no incluido</b> )	2 608,00 €
<b>KZUMA 4 INOX + ZUM75HTSL-4</b>	<b>Com</b> haste até <b>4m sem</b> LEDs / <b>Con</b> mástil hasta <b>4m sin</b> LEDs	2 586,00 €
<b>KZUMALED 4 INOX + SIG75HT-4</b>	<b>Com</b> haste até <b>4m com</b> LEDs / <b>Con</b> mástil hasta <b>4m con</b> LEDs	2 870,00 €
<b>KZUMA 6 INOX</b>	Para haste <b>sem</b> LEDs ( <b>não incluída</b> ) / Para mástil <b>sin</b> LEDs ( <b>no incluido</b> )	2 488,00 €
<b>KZUMALED 6 INOX</b>	Para haste <b>com</b> LEDs ( <b>não incluída</b> ) / Para mástil <b>con</b> LEDs ( <b>no incluido</b> )	2 688,00 €
<b>KZUMA 6 INOX + ZUM75HTSL-6</b>	<b>Com</b> haste até <b>6m sem</b> LEDs / <b>Con</b> mástil hasta <b>6m sin</b> LEDs	2 713,00 €
<b>KZUMALED 6 INOX + SIG75HT-6</b>	<b>Com</b> haste até <b>6m com</b> LEDs / <b>Con</b> mástil hasta <b>6m con</b> LEDs	3 001,00 €

## KZUMA 8 INOX



\*Direita/  
Derecha



Possibilidade de aplicar **bateria** MBAT26V2000, consulte a página 177.

Posibilidad de aplicar **batería** MBAT26V2000, consulte la página 177.

Barreira eletromecânica com **cofre em aço inoxidável 316** para hastes até 8m.

### COMPONENTES DO KIT

- 1 Motor **24Vdc**
- 1 Central eletrônica **MC60**
- 1 Jogo de fotocélulas **MF30**
- 2 Comandos **FALK**

Barrera electromecánica con **cofre en acero inoxidable 316** para mástiles de hasta 8m.

### COMPOSICIÓN DEL KIT

- 1 Motor **24Vdc**
- 1 Central electrónica **MC60**
- 1 Juego de fotocélulas **MF30**
- 2 Mandos **FALK**

Referência Referencia	Descrição Descripción	€
<b>KZUMA 8 INOX</b>	Para haste <b>sem</b> LEDs ( <b>não incluída</b> ) / Para mástil <b>sin</b> LEDs ( <b>no incluido</b> )	3 461,00 €
<b>KZUMALED 8 INOX</b>	Para haste <b>com</b> LEDs ( <b>não incluída</b> ) / Para mástil <b>con</b> LEDs ( <b>no incluido</b> )	3 861,00 €
<b>KZUMA 8 INOX + ZUM75HTSL-8</b>	<b>Com</b> haste até <b>8m sem</b> LEDs / <b>Con</b> mástil hasta <b>8m sin</b> LEDs	3 755,00 €
<b>KZUMALED 8 INOX + ZUM75HT-8</b>	<b>Com</b> haste até <b>8m com</b> LEDs / <b>Con</b> mástil hasta <b>8m con</b> LEDs	4 361,00 €



SIGMA X	
	110Vac/230Vac
	24Vdc
	150W
	-25°C +55°C
	IP54
	50%
	5 s.
	≤ 50dB

# SIGMA X



Barreira eletromecânica com **chassi em aço zincado** e **revestimento exterior em alumínio lacado** para hastes até 4m e 6m.

### COMPONENTES DO KIT

- 1 Motor **24Vdc**
- 1 Central eletrônica **MC60**
- 1 Jogo de fotocélulas **MF30**
- 2 Comandos **FALK**
- 1 Sensor crepuscular para **ativação automática da iluminação** noturna na haste e pirilampo (cor âmbar)
- Pirilampo RGB incorporado

Barrera electromecánica con **chasis en acero galvanizado** y **revestimento exterior en aluminio lacado** para mástiles de hasta 4m y 6m.

### COMPOSICIÓN DEL KIT

- 1 Motor **24Vdc**
- 1 Central eletrônica **MC60**
- 1 Juego de fotocélulas **MF30**
- 2 Mandos **FALK**
- 1 Sensor crepuscular para **activación automática de la iluminación** nocturna en el mástil y en la lámpara destellante (color âmbar)
- Lámpara destellante RGB incorporada

\*Direita/  
Derecha

Referência Referencia	Descrição Descripción	€
<b>KSIGMA X4</b>	Sem haste / Sin mástil	<b>1 630,00 €</b>
<b>KSIGMA X4 + SIG75HT-4</b>	Com haste até 4m com LEDs / Con mástil hasta 4m con LEDs	<b>1 892,00 €</b>
<b>KSIGMA X6</b>	Sem haste / Sin mástil	<b>1 710,00 €</b>
<b>KSIGMA X6 + SIG75HT-6</b>	Com haste até 6m com LEDs / Con mástil hasta 6m con LEDs	<b>2 023,00 €</b>



Possibilidade de aplicar **bateria MBAT26V2000**, consulte a página 177.

Possibilidad de aplicar **batería MBAT26V2000**, consulte la página 177.

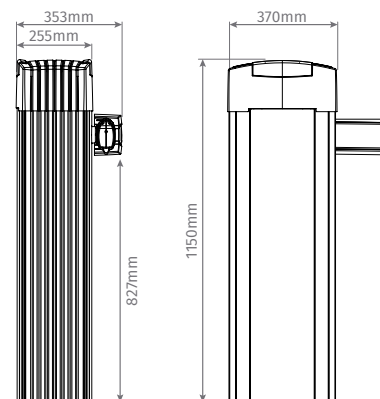



\*Direita / Derecha

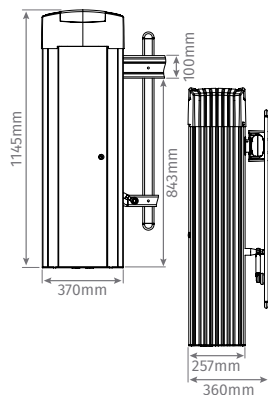

## KSIGMA XS5

Barreira eletromecânica com **chassi em aço zincado** e **revestimento exterior em alumínio lacado** para hastes com saia até 5m.

### COMPONENTES DO KIT

- 1 Motor de **24Vdc**
- 1 Central eletrônica **MC60**
- 1 Jogo de fotocélulas **MF30**
- 2 Comandos **FALK**
- 1 Sensor crepuscular para **ativação automática da iluminação** noturna na haste e pirilampo (cor âmbar)
- Pirilampo RGB incorporado

Barrera electromecánica con **chasis en acero galvanizado** y **revestimento exterior en aluminio lacado** para mástiles con faldón de hasta 5m.

### COMPOSICIÓN DEL KIT

- 1 Motor **24Vdc**
- 1 Central electrónica **MC60**
- 1 Juego de fotocélulas **MF30**
- 2 Mandos **FALK**
- 1 Sensor crepuscular para **activación automática de la iluminación** nocturna en el mástil y en la lámpara destellante (color ámbar)
- Lámpara destellante RGB integrada

Referência Referencia	Descrição Descripción	€
<b>KSIGMA XS5</b>	Sem haste / Sin mástil	1 800,00 €
<b>KSIGMA XS5 + SIG75HSSL-5</b>	Com haste de saia até 5m sem LEDs / Con mástil con faldón hasta 5m sin LEDs	2 280,00 €
<b>KSIGMA XS5 + SIG75HS-5</b>	Com haste de saia até 5m com LEDs / Con mástil con faldón hasta 5m con LEDs	2 365,00 €



\*Direita / Derecha

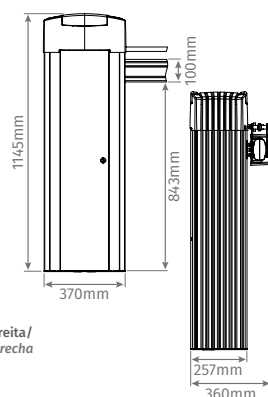

## KSIGMA XA5

Barreira eletromecânica com **chassi em aço zincado** e **revestimento exterior em alumínio lacado** para hastes articuladas até 5m.

### COMPONENTES DO KIT

- 1 Motor **24Vdc**
- 1 Central eletrônica **MC60**
- 1 Jogo de fotocélulas **MF30**
- 2 Comandos **FALK**
- 1 Sensor crepuscular para **ativação automática da iluminação** noturna na haste e pirilampo (cor âmbar)
- Pirilampo RGB incorporado

Barrera electromecánica con **chasis en acero galvanizado** y **revestimento exterior en aluminio lacado** para mástiles articulados de hasta 5m.

### COMPOSICIÓN DEL KIT

- 1 Motor **24Vdc**
- 1 Central electrónica **MC60**
- 1 Juego de fotocélulas **MF30**
- 2 Mandos **FALK**
- 1 Sensor crepuscular para **activación automática de la iluminación** nocturna en el mástil y en la lámpara destellante (color ámbar)
- Lámpara destellante RGB integrada

Referência Referencia	Descrição Descripción	€
<b>KSIGMA XA5</b>	Sem haste / Sin mástil	1 800,00 €
<b>KSIGMA XA5 + SIG75HASL-5</b>	Com haste articulada até 5m sem LEDs / Con mástil articulado hasta 5m sin LEDs	2 180,00 €
<b>KSIGMA XA5 + SIG75HA-5</b>	Com haste articulada até 5m com LEDs / Con mástil articulado hasta 5m con LEDs	2 260,00 €



Referência Referencia	Descrição Descripción	€
<b>SPAT-F</b>	Suporte <b>fixo em alumínio</b> para apoiar a haste da barreira <i>Soporte <b>fijo en aluminio</b> para apoyar el mástil de la barrera</i>	<b>53,00 €</b>
<b>SPAT-F INOX</b>	Suporte <b>fixo em aço inoxidável 304</b> para apoiar a haste da barreira <i>Soporte <b>fijo en acero inoxidable 304</b> para apoyar el mástil de la barrera</i>	<b>150,00 €</b>
<b>SPAT-M</b>	Suporte <b>móvel em alumínio</b> para apoiar a haste da barreira <i>Soporte <b>móvil en aluminio</b> para apoyar el mástil de la barrera</i>	<b>79,00 €</b>

	Referência Referencia	Descrição Descripción	€
	<b>ZUM75HTSL-4</b> (2,5m - 4m)	Haste telescópica <b>sem LEDs</b> para barreira <b>SIGMA X4, ZUMA 4 e TURBO 4</b> <i>Mástil telescópico <b>sin LEDs</b> para barrera <b>SIGMA X4, ZUMA 4 y TURBO 4</b></i>	<b>178,00 €</b>
	<b>ZUM75HTSL-6</b> (3,5m - 6m)	Haste telescópica <b>sem LEDs</b> para barreira <b>SIGMA X6, ZUMA 6 e TURBO 6</b> <i>Mástil telescópico <b>sin LEDs</b> para barrera <b>SIGMA X6, ZUMA 6 y TURBO 6</b></i>	<b>225,00 €</b>
	<b>ZUM75HTSL-8</b> (6m - 8m)	Haste telescópica <b>sem LEDs</b> para barreira <b>ZUMA 8</b> <i>Mástil telescópico <b>sin LEDs</b> para barrera <b>ZUMA 8</b></i>	<b>294,00 €</b>
	<b>SIG75HT-4</b> (2,5m - 4m)	Haste telescópica <b>com LEDs</b> para barreira <b>SIGMA X4 e TURBO 4</b> <i>Mástil telescópico <b>con LEDs</b> para barrera <b>SIGMA X4 y TURBO 4</b></i>	<b>262,00 €</b>
	<b>SIG75HT-6</b> (3,5m - 6m)	Haste telescópica <b>com LEDs</b> para barreira <b>SIGMA X6 e TURBO 6</b> <i>Mástil telescópico <b>con LEDs</b> para barrera <b>SIGMA X6 y TURBO 6</b></i>	<b>313,00 €</b>
	<b>ZUM75HT-8</b> (4,5m - 8m)	Haste telescópica <b>com LEDs</b> para barreira <b>ZUMA 8</b> <i>Mástil telescópico <b>con LEDs</b> para barrera <b>ZUMA 8</b></i>	<b>500,00 €</b>
	<b>SIG75HSSL-5</b>	Haste de saia até <b>5m sem LEDs</b> para barreira <b>KZUMA S5 e KSIGMA XS5</b> <i>Mástil con faldón hasta <b>5m sin LEDs</b> para barrera <b>KZUMA S5 y KSIGMA XS5</b></i>	<b>480,00 €</b>
	<b>SIG75HSSL-6</b>	Haste de saia até <b>6m sem LEDs</b> para barreira <b>KZUMA S6</b> <i>Mástil con faldón hasta <b>6m sin LEDs</b> para barrera <b>KZUMA S6</b></i>	<b>580,00 €</b>
	<b>SIG75HS-5</b>	Haste de saia até <b>5m com LEDs</b> para barreira <b>KSIGMA XS5</b> <i>Mástil con faldón hasta <b>5m con LEDs</b> para barrera <b>KSIGMA XS5</b></i>	<b>565,00 €</b>
	<b>SIG75HS-6</b>	Haste de saia até <b>6m com LEDs</b> para barreira para barreira <b>ZUMA 8</b> <i>Mástil con faldón hasta <b>6m con LEDs</b> para barrera <b>ZUMA 8</b></i>	<b>680,00 €</b>
	<b>SIG75HASL-5</b>	Haste articulada até <b>5m sem LEDs</b> para barreira <b>KZUMA A5 e KSIGMA XA5</b> <i>Mástil articulado hasta <b>5m sin LEDs</b> para barrera <b>KZUMA A5 y KSIGMA XA5</b></i>	<b>380,00 €</b>
	<b>SIG75HASL-6</b>	Haste articulada até <b>6m sem LEDs</b> para barreira <b>KZUMA A6</b> <i>Mástil articulado hasta <b>6m sin LEDs</b> para barrera <b>KZUMA A6</b></i>	<b>475,00 €</b>
	<b>SIG75HA-5</b>	Haste articulada até <b>5m com LEDs</b> para barreira <b>KSIGMA XA5</b> <i>Mástil articulado hasta <b>5m con LEDs</b> para barrera <b>KSIGMA XA5</b></i>	<b>460,00 €</b>
	<b>SIG75HA-6</b>	Haste articulada até <b>6m com LEDs</b> para barreira <b>ZUMA 8</b> <i>Mástil articulado hasta <b>6m con LEDs</b> para barrera <b>ZUMA 8</b></i>	<b>575,00 €</b>
	<b>BRHTFIX-3</b>	Haste em fibra de carbono de <b>3m</b> para barreira autorreparável com sistema de disparo <b>BRFIXSD</b> <i>Mástil de fibra de carbono hasta <b>3m</b> para barrera autorreparable con mecanismo de activación <b>BRFIXSD</b></i>	<b>315,00 €</b>



Possibilidade de aplicação de borracha de segurança 8K2 **BS2** (B2 + T2 + TS2). Ver página 172.  
 Posibilidad de aplicación de la goma de seguridad 8K2 **BS2** (B2 + T2 + TS2). Ver página 172.



## SISTEMAS DE ESTACIONAMIENTO

A CAME dispõe de diversas soluções para o controlo de espaços urbanos e parques de estacionamento. A tecnologia de ponta aplicada nos seus sistemas permite uma gestão eficiente e intuitiva.

Aproveite para conhecer em mais detalhe estas soluções e aumente a sua oferta de produtos.

## SISTEMAS DE APARCAMIENTO

CAME ofrece diversas soluciones para el control de espacios urbanos y aparcamientos. La tecnología avanzada aplicada en sus sistemas permite una gestión eficiente e intuitiva.

Aproveche para conocer más a detalle estas soluciones y aumentar su oferta de productos.



Encontre mais em  
[Encuentre más en  
came.com/parking-systems](https://came.com/parking-systems)



Acabamento standard: **qualquer RAL com acabamento texturado**  
 Outros acabamentos: **preço sob consulta**  
 Acabado estándar: **cualquier RAL con acabado texturizado**  
 Otros acabados: **precio a consultar**

**CHAINLIFT**

	110Vac/230Vac
	24Vdc
<b>W</b>	140W
	-20°C +50°C
	IPX4
	50%
	40-45mm/s
	≤ 50dB

# CHAINLIFT



Barreira automática de corrente para efetuar o controlo rodoviário.

Barrera automática de cadena para el control de tráfico.

**COMPONENTES DO KIT**

- 2 Motores **24Vdc**
- 1 Central eletrónica **MC62**
- 2 Comandos **FALK**
- 1 Jogo de fotocélulas **MF30**
- 8m corrente de plástico (Ø8mm)
- Pírilampo incorporado
- 1 Transformador **TRF150VA-230V**
- 2 Cadeados

**COMPOSICIÓN DEL KIT**

- 2 Motores **24Vdc**
- 1 Central electrónica **MC62**
- 2 Mandos **FALK**
- 1 Juego de fotocélulas **MF30**
- 8m de cadena de plástico (Ø8mm)
- Lámpara destellante incorporada
- 1 Transformador **TRF150VA-230V**
- 2 Candados

1 750,00 €

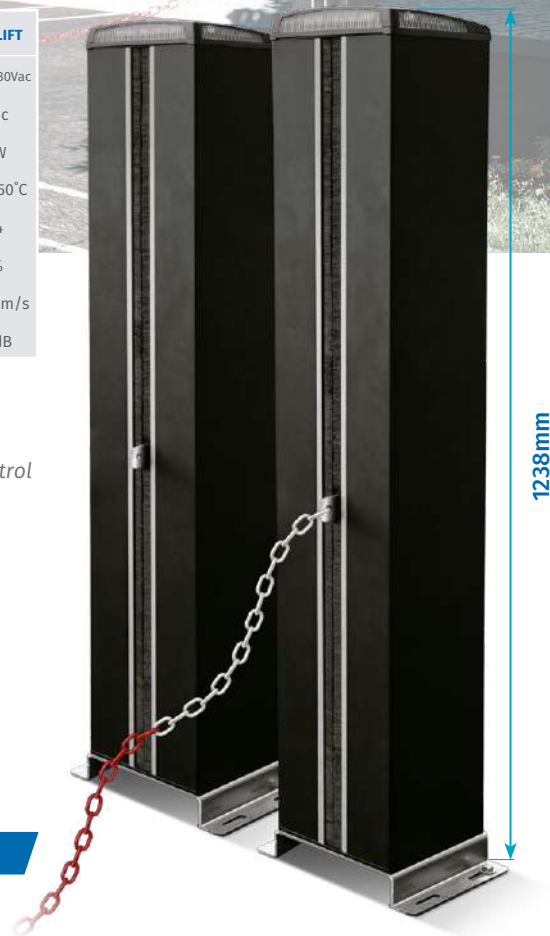

Peso máximo da corrente: **20kg**  
 Peso máximo de la cadena: **20Kg**

Resistência máxima à tração: **70Kg**  
 Resistencia máxima a la tracción: **70Kg**

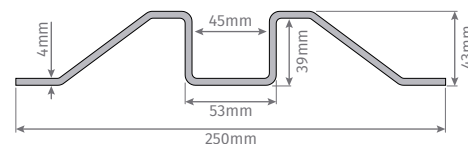
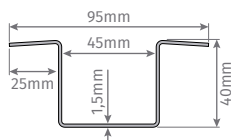
**CHLCC**

Caleira em chapa galvanizada de embutir no chão para proteção da corrente.

Canaleta de chapa galvanizada empotrada en el suelo para proteger la cadena.

60,00 €/m

**CHLCCS**

Caleira em chapa galvanizada de aplicação à superfície para proteção da corrente.

Canaleta de chapa galvanizada colocada en la superficie para proteger la cadena.

120,00 €/m



Possibilidade de aplicar kit de baterias **KMBAT26+CX50**, consulte a página 177.

Posibilidad de aplicar el kit de baterías **KMBAT26+CX50**, consulte la página 177.

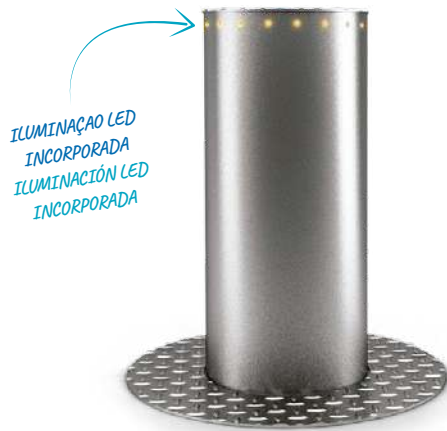

## MPIE5

Pilarete fixo em aço inoxidável 304, adequado para impedir passagem de trânsito. Indicado para **aplicar entre 2 pilaretes automáticos (MPIE10)**.

Bolardo fijo en acero inoxidable 304, adecuado para cortar el tráfico. Indicado para **aplicar entre 2 Bolardos automáticos (MPIE10)**.

### COMPONENTES DO KIT

- 1 Pilarete em aço inoxidável (tubo com 2,5mm de espessura)
- 1 Sensor crepuscular para **ativação automática da iluminação** noturna (cor âmbar)
- 1 Transformador

### COMPONENTES DEL KIT

- 1 Bolardo de acero inoxidable (tubo de 2,5 mm de grosor)
- 1 Sensor crepuscular para **activación automática de la iluminación** nocturna (color ámbar)
- 1 Transformador

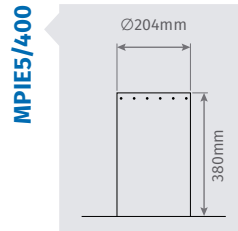

635,00 €

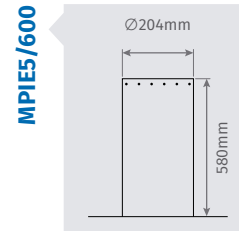

683,00 €

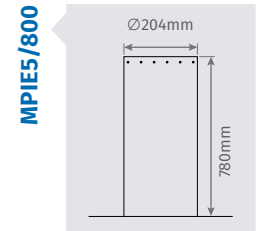

736,00 €

## PILARETE AUTOMÁTICO BOLARDO AUTOMÁTICO

## MPIE10

Pilarete eletromecânico em aço inoxidável 304, adequado para **impedir passagem de trânsito e reserva de estacionamentos**.

Bolardo electromecánico en acero inoxidable 304, adecuado para **impedir el paso del tráfico y reservar aparcamientos**.

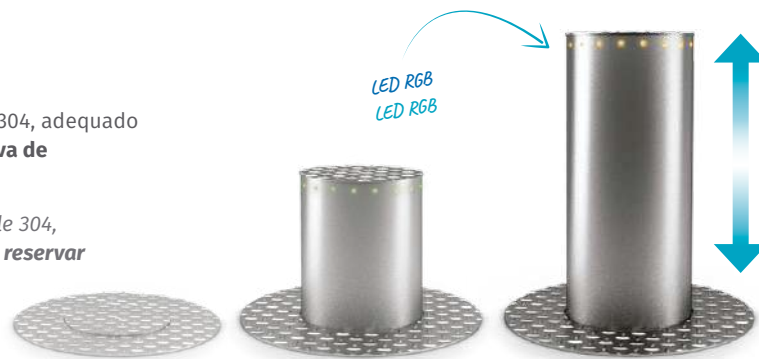

### MPIE10

	110Vac/230Vac
	24Vdc
	150W
	-20°C +50°C
	IP55
	55%
	40-45mm/s
	≤ 50dB

### COMPONENTES DO KIT

- 1 Pilarete em aço inoxidável (tubo com 2,5mm de espessura)
- 1 Central eletrónica **MC60**
- 2 Comandos **FALK**
- 1 Sensor crepuscular para **ativação automática da iluminação** noturna (cor âmbar)
- Módulo de LEDs RGB integrado
- 1 Transformador **TRF150VA-230V**

### COMPONENTES DEL KIT

- 1 Bolardo de acero inoxidable (tubo de 2,5 mm de grosor)
- 1 Central electrónica **MC60**
- 2 Mandos **FALK**
- 1 Sensor crepuscular para **activación automática de la iluminación** nocturna (color ámbar)
- Módulo de LED RGB integrado
- 1 Transformador **TRF150VA-230V**

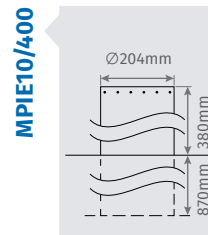

2 029,00 €

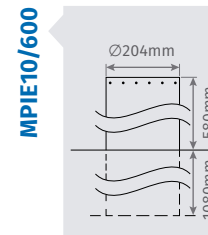

2 142,00 €

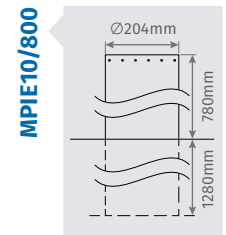

2 336,00 €



Possibilidade de aplicar **bateria MBAT26V2000**, consulte a página 177.  
Posibilidad de aplicar **batería MBAT26V2000**, consulte la página 177.



### MC60

Central para 1 motor 24Vdc.  
Ver características na página 42.

Central para 1 motor de 24Vdc.  
Consulte las funciones en la página 42.

85,00 € (Sem caixa / Sin caja)

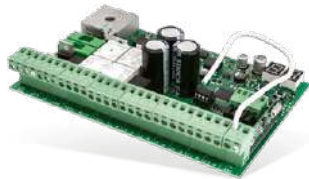

### MC62

Central para 2 motores 24Vdc.  
Ver características na página 56.

Central para 2 motores 24Vdc.  
Ver características en la página 56.

110,00 € (Sem caixa / Sin caja)

NOVO  
NUEVO

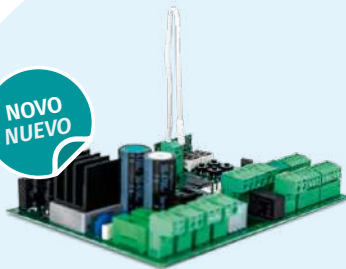

### MC90BL-BR

Central para barreira brushless 24Vdc.

- Possibilidade de abertura de emergência em caso de falha de energia mediante ativação do menu na central (necessário usar bateria **MBAT26V2000**)
- Compatível com módulo **MM90-RS485** para utilização de sistema Master/Slave
- Compatível com módulo Wi-Fi **MCONNECT LINK**

Central para 1 motor brushless 24Vdc:

- Posibilidad de apertura de emergencia en caso de falla de energía mediante la activación del menú en la central (es necesario usar la batería **MBAT26V2000**)
- Compatible con el módulo **MM90-RS485** para la utilización del sistema Master/Slave
- Compatible con el módulo Wi-Fi **MCONNECT LINK**

140,00 € (Sem caixa / Sin caja)

NOVO  
NUEVO

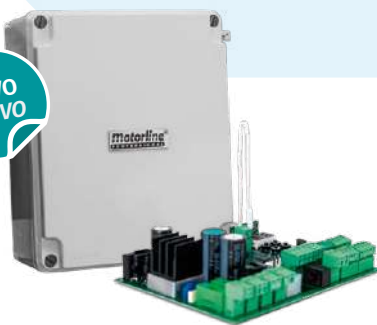

### MC90BL-BR-CX

Central **MC90BL-BR** com transformador, fonte de alimentação e caixa.

Central **MC90BL-BR** con transformador, fuente de alimentación y caja.

290,00 € (Com caixa / Con caja)

NOVO  
NUEVO

## KLED-MC90

Kit para haste com LED da barreira **TURBO** para ser aplicado na **MC90BL-BR**.

Inclui:

- Cabo de conexão (1450mm)
- Fonte de alimentação
- Módulo **MM90-RGB**

Kit para mástil con LED de la barrera **TURBO** para ser aplicado en la **MC90BL-BR**:

Incluye:

- Cable de conexión (1450mm)
- Fuente de alimentación
- Módulo **MM90-RGB**

63,00 €

NOVO  
NUEVO

## MM90-RGB

Módulo de fácil encaixe na central **MC90BL-BR** para operação da haste com iluminação RGB.

Módulo de fácil encaje en la central **MC90BL-BR** para el funcionamiento del mástil con iluminación RGB.

30,00 €

NOVO  
NUEVO

## MM90-RS485

Módulo de fácil encaixe na central **MC90BL-BR** para operação da barreira em modo Master/Slave.  
**Necessário instalar um módulo por cada central das barreiras.**

Módulo de fácil encaje en la central **MC90BL-BR** para el funcionamiento de la barrera en modo Master/Slave.

**Es necesario instalar un módulo por cada central de las barreras.**

20,00 €



## MSC50

Sensor crepuscular que permite manter ligado os LEDs dos pilaretes ou barreiras durante ambientes de baixa luminosidade.

Sensor crepuscular que permite mantener encendidos los LED de los pilares o las barreras en ambientes de poca luz.

48,75 €

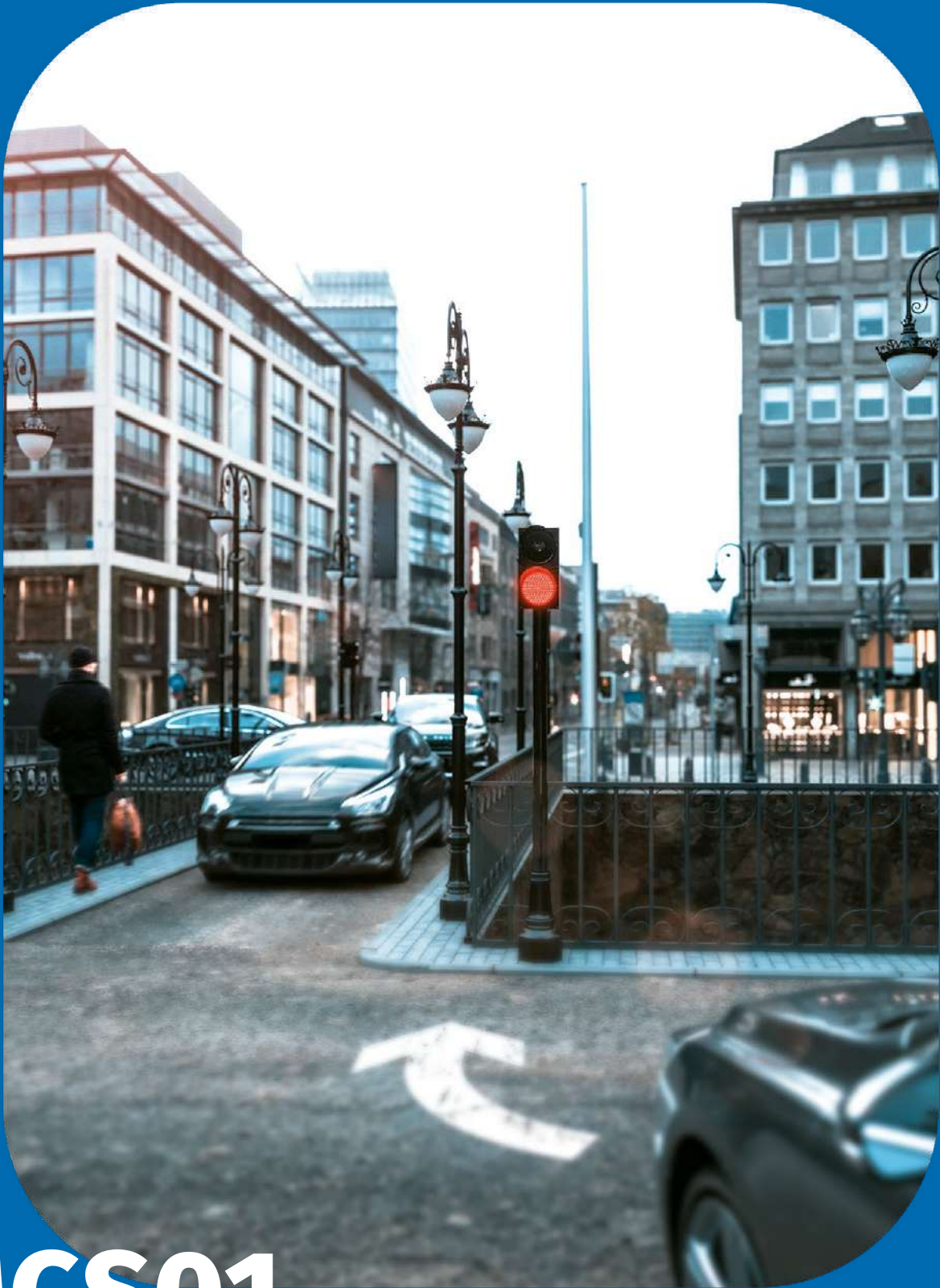

**MCS01**

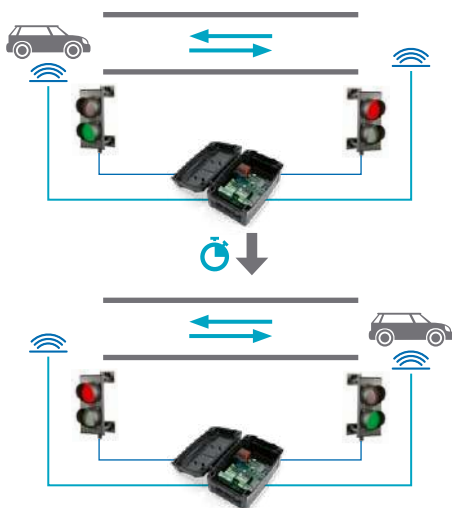

Fotocélula / Célula fotoelétrica

### MCS01

Central desenvolvida para trabalhar em conjunto com semáforos 230Vac / 24Vdc de controlo de passagem de veículos em locais estreitos com duplo sentido, como por exemplo, garagens, túneis ou pontes.

Principais características:

- Permite definir o tempo que cada luz permanece ligada, assim como, escolher a cor inicial de cada semáforo
- Operar com semáforos de duas ou três cores
- Escolher a polaridade das entradas (NO ou NC)
- Alimentações da central e do semáforo feitas de modo independente, permitindo a utilização de diferentes tensões
- Possibilidade de controlar a alternância das luzes através de uma placa externa

Possui 3 modos de funcionamento:

- 1. Modo Capacidade do Parque:** As luzes alternam através de detetores e é capaz de memorizar o número de veículos que entraram dentro de um parque até um máximo de 99
- 2. Modo Temporizador:** As luzes alternam quando atingem o tempo definido
- 3. Modo Detetor:** As luzes alternam através de detetores

Central desarrollada para trabajar en conjunto con semáforos 230Vac / 24Vdc de control de tráfico en lugares estrechos con doble sentido, como por ejemplo, garajes, túneles o puentes.

Principales características:

- Permite definir el tiempo que permanece encendida cada luz, así como elegir el color inicial de cada semáforo
- Operar con semáforos de dos o tres colores
- Escoger la polaridad de las entradas (NO o NC)
- Alimentación de la central y del semáforo realizados de forma independiente, permitiendo el uso de diferentes voltajes
- Posibilidad de controlar la alternancia de las luces a través de una placa externa

Tiene 3 modos de funcionamiento:

- 1. Modo de capacidad de estacionamiento:** las luces se alternan a través de detectores y es capaz de memorizar la cantidad de vehículos que han ingresado a un estacionamiento hasta un máximo de 99
- 2. Modo de Temporizador:** las luces se alternan cuando llegan al tiempo definido
- 3. Modo Detector:** las luces se alternan a través de detectores

85,00 € (Com caixa / Con caja)



### MS01-230V

Semáforo 230Vac, de **2 cores, com lâmpadas LED** para controlo rodoviário compatível com a central **MCS01**.

Semáforo 230Vac, **de 2 colores, con lámparas LEDs** para control de carreteras compatible con **MCS01**.

251,00 €

### MS01-24V

Semáforo 24Vdc, de **2 cores, com lâmpadas LED** para controlo rodoviário compatível com a central **MCS01**.

Semáforo 24Vdc, **de 2 colores, con lámparas LEDs** para control de carreteras compatible con **MCS01**.

210,00 €



### MS03-230V

Semáforo 230Vac, de **3 cores, com lâmpadas LED** para controlo rodoviário compatível com a central **MCS01**.

Semáforo 230Vac, **de 3 colores, con lámparas LEDs** para control de carreteras compatible con la central **MCS01**.

352,00 €

### MS03-24V

Semáforo 24Vdc, de **3 cores, com lâmpadas LED** para controlo rodoviário compatível com a central **MCS01**.

Semáforo 24Vdc, **de 3 colores, con lámparas LEDs** para control de carreteras compatible con la central **MCS01**.

299,00 €

**MOTORES PARA**

**ESTORES, CORTINAS E GRADES  
DE ENROLAR**

**MOTORES PARA**

**ESTORES, CORTINAS Y CIERRES  
DE ENROLLAR**







## COMO ESCOLHER O MOTOR PARA ESTORES OU CORTINAS? ¿CÓMO ELEGIR EL MOTOR PARA ESTORES O CORTINAS?

01

Selecione a referência do motor: **TUB**(--)  
*Selecione la referencia del motor: **TUB**(--)*

02

Definir o adaptador mais indicado para o motor **TUB** selecionado  
*Definir el adaptador más adecuado para el motor **TUB** seleccionado*

03

Se escolher um motor **TUB** com referência **FRA**, selecione o comando que pretende na página 162  
*Si elige un motor **TUB** con referencia **FRA**, seleccione el comando que desee en la página 162*



**FRA** = motor com central **THTMC4EFRA** incorporada mas **comando RF não incluído.**

**FRA** = motor con central **THTMC4EFRA** incorporada, pero **control RF no incluído.**

Gama de automatismos para estores, cortinas e grades de enrolar.  
Encuentre aquí a solução perfeita para aplicar em residências ou empresas.

Gama de automatismos para persianas, cortinas y rejas de enrollar.  
Encuentre aquí la solución perfecta para aplicar en residencias o empresas.



### Ø35MM

	CARACTERÍSTICAS CARACTERÍSTICAS									
	REF.		Nm	Kg				Hz		
	TUB20E	515 mm	10	20	17 RPM	×	230Vac	50	4 Min	42,00€
	TUB20E <span style="text-decoration: underline;">FRA</span>	611 mm	10	20	17 RPM	×	230Vac	50	4 Min	81,00€

**Indique o adaptador que pretende no momento da encomenda**  
**Indique el adaptador que desea al momento de hacer el pedido**



### SMTL20

Acessório de montagem para estores compactos, cortinas e blackouts com cofre, fixado entre paredes ou fixado num suporte standard de fixação ao teto.

Accesorio de montaje para estores compactos, cortinas y blackouts con cofre, sujeto entre las paredes o sujeto en un soporte estándar de fijación al techo.

**3,50 €**

### ADAPTADOR / ADAPTADORES Ø35MM



### MTL20

**Diâmetro 41mm / Diámetro 41mm**  
**Formato redondo / Formato redondo**

Adaptador compatível com todos os motores TUB de Ø35mm e com os seguintes tubos (Ø47, Ø45, Ø44).

Adaptador compatible con todos los motores TUB de Ø35mm y con los siguientes tubos (Ø47, Ø45, Ø44).

### TUBOS COMPATÍVEIS TUBOS COMPATIBLES

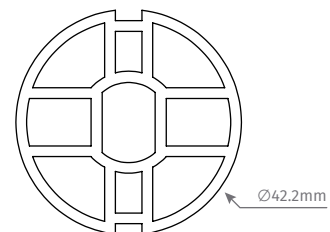
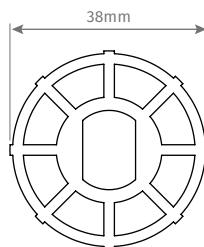
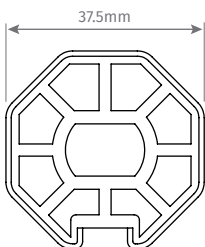
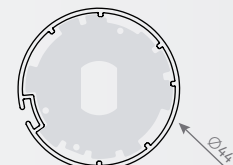
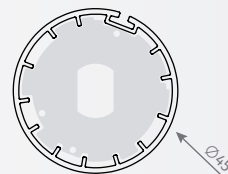
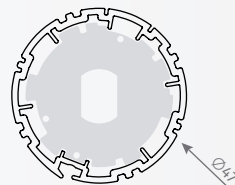
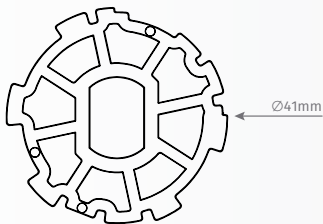

### MTL05

**Tam. 38mm / Tam. 38mm**  
**Formato octogonal / Formato octogonal**

### MTL35

**Tam. 38mm / Tam. 38mm**  
**Formato redondo / Formato redondo**

### MTL29

**Tam. 42.2mm / Tam. 42.2mm**  
**Formato redondo / Formato redondo**

# ADAPTADORES UNIVERSAIS

## ADAPTADOR UNIVERSAL

Os nossos adaptadores **MTL20** e **MTL100** para motores de 35mm e 45mm de diâmetro, podem ser utilizados em diversos tipos de tubos standard do mercado.

Desta forma consegue otimizar o seu stock, pois com apenas um adaptador passa a ter compatibilidade com uma vasta gama de tubos de diferentes dimensões.

*Nuestros adaptadores **MTL20** y **MTL100** para motores de 35 mm y 45 mm de diámetro, pueden ser utilizados en diversos tipos de tubos estándar del mercado.*

*De esta manera, puede optimizar su stock, ya que con solo un adaptador obtiene compatibilidad con una amplia gama de tubos de diferentes dimensiones.*

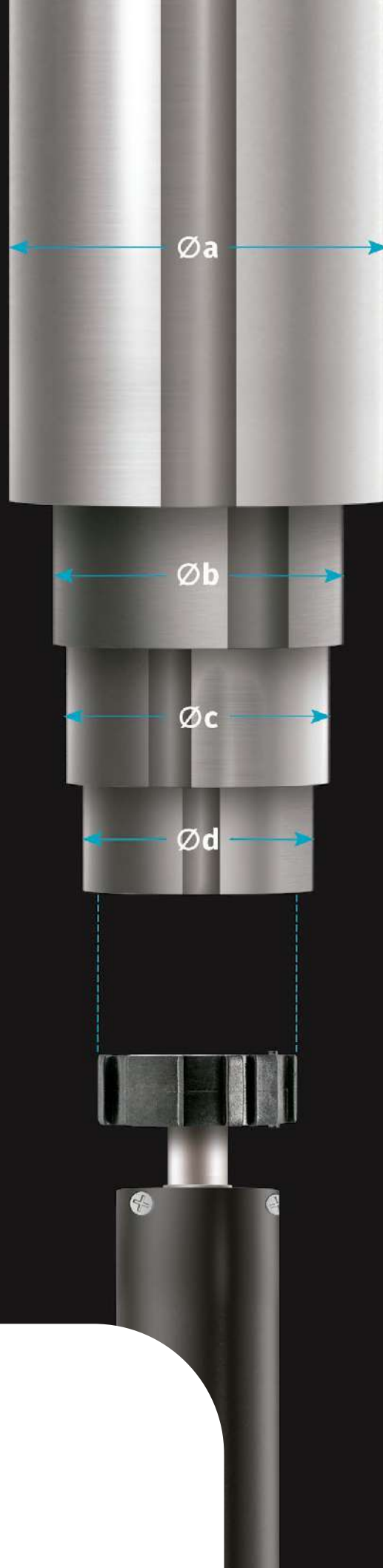

MOTOR MOTOR

Ø  
35

**MTL20**

ADAPTADOR UNIVERSAL

ADAPTADOR UNIVERSAL



MOTOR MOTOR

Ø  
45

**MTL100**

ADAPTADOR UNIVERSAL

ADAPTADOR UNIVERSAL



**NO MOMENTO DA ENCOMENDA, DEVE INDICAR SEMPRE QUAL O  
ADAPTADOR QUE PRETENDE PARA O SEU MOTOR TUBULAR.  
EN EL MOMENTO DEL PEDIDO, DEBE INDICAR SIEMPRE QUE  
ADAPTADOR DESEA PARA SU MOTOR TUBULAR.**

**Ø45MM**

	CARACTERÍSTICAS CARACTERÍSTICAS									
	REF.		Nm	Kg				Hz		
	<b>TUB35E</b>	463 mm	20	35	17 RPM	✗	230Vac	50	4 Min	<b>35,00€</b>
	<b>TUB50E</b>	483 mm	30	50	15 RPM	✗	230Vac	50	4 Min	<b>50,00€</b>
	<b>TUB70E</b>	511 mm	40	70	12 RPM	✗	230Vac	50	4 Min	<b>55,00€</b>
	<b>TUB90E</b>	511 mm	50	90	12 RPM	✗	230Vac	50	4 Min	<b>60,00€</b>
	<b>TUB35EFRA</b>	561 mm	20	35	17 RPM	✗	230Vac	50	4 Min	<b>75,00€</b>
	<b>TUB50EFRA</b>	592 mm	30	50	17 RPM	✗	230Vac	50	4 Min	<b>90,00€</b>
	<b>TUB70EFRA</b>	631 mm	40	70	12 RPM	✗	230Vac	50	4 Min	<b>95,00€</b>
	<b>TUB90EFRA</b>	631 mm	50	90	12 RPM	✗	230Vac	50	4 Min	<b>100,00€</b>
	<b>TUB25CUT</b>	395 mm	15	25	17 RPM	✗	230Vac	50	4 Min	<b>80,00€</b>
	<b>MOTORES INDICADOS PARA TOLDOS / MOTORES INDICADOS PARA TOLDOS</b>									
	<b>TUB90M8-MT</b>	700 mm	50	90	12 RPM	✓*	230Vac	50	8 Min	<b>116,00€</b>
	<b>TUB90M8FRA-MT</b>	700 mm	50	90	12 RPM	✓*	230Vac	50	8 Min	<b>172,00€</b>
<b>Indique o adaptador que pretende no momento da encomenda</b> <b>Indique el adaptador que desea al momento de hacer el pedido</b>										

\*Manivela vendida em separado  
Manivela se vende por separado

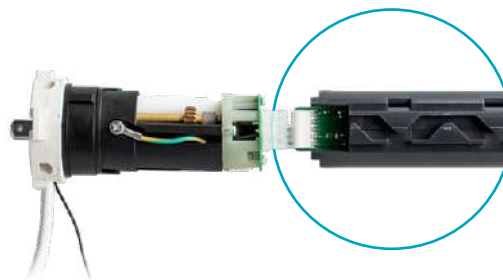

OS MOTORES EERA INCLUEM  
CENTRAL DE FÁCIL SUBSTITUIÇÃO  
LOS MOTORES EERA INCLUYEN  
UNA CENTRAL DE FÁCIL  
SUSTITUCIÓN

**MTL101**

Acessório de montagem de motores Ø45mm para estores compactos, cortinas e blackouts com cofre ou fixado entre paredes.

Accesorio de montaje del motor Ø45mm para estores compactos, cortinas y blackouts con cofre o fijados entre paredes.

2,50 €

**MTL150****MTL150****MTL150BLACK**

Conjunto de suportes para motores Ø45mm para fixação ao teto de cortinas e blackouts sem cofre.

Conjunto de soportes para motores de Ø45mm para la fijación al techo de cortinas y blackouts sin cofre.

**MTL150BLACK**

7,50 €



## ADAPTADOR / ADAPTADORES Ø45MM



### MTL100

**Diâmetro** 50,5mm / **Diámetro** 50,5mm  
**Formato** redondo / **Formato** redondo

Adaptador compatível com todos os motores TUB de Ø45mm e com os seguintes tubos (Ø80.5, Ø70, Ø58, Ø53.5).

Adaptador compatible con todos los motores TUB de Ø45mm y con los siguientes tubos (Ø80.5, Ø70, Ø58, Ø53.5).

### TUBOS COMPATÍVEIS TUBOS COMPATIBLES

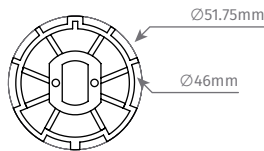
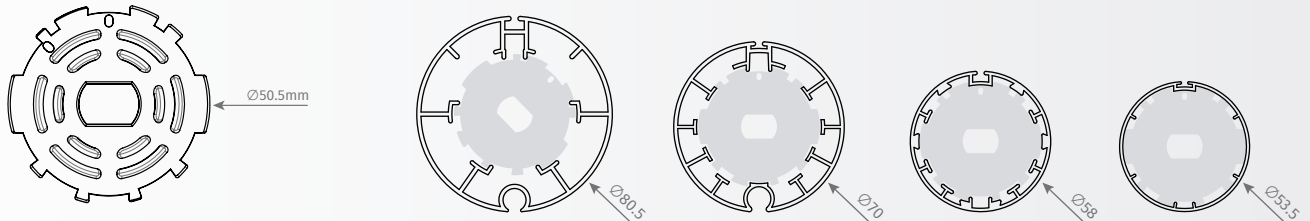

### MZF54

**Tam.** 52mm / **Tam.** 52mm  
**Formato** redondo / **Formato** redondo

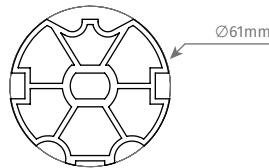

### MZF64

**Tam.** 61mm / **Tam.** 61mm  
**Formato** redondo / **Formato** redondo

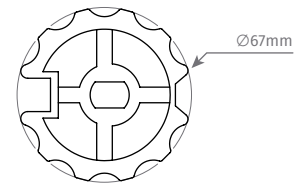

### MTL25

**Tam.** 67mm / **Tam.** 67mm  
**Formato** redondo / **Formato** redondo

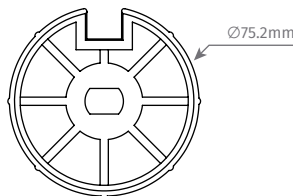

### MTL64

**Tam.** 75.2mm / **Tam.** 75.2mm  
**Formato** redondo / **Formato** redondo

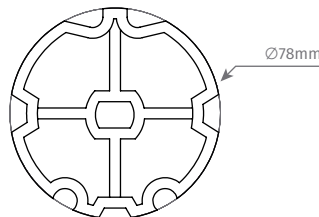

### MZF80

**Tam.** 78mm / **Tam.** 78mm  
**Formato** redondo / **Formato** redondo

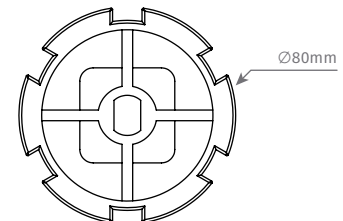

### MTL13

**Tam.** 80mm / **Tam.** 80mm  
**Formato** redondo / **Formato** redondo

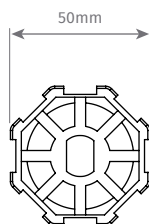

### MTL33

**Tam.** 50mm / **Tam.** 50mm  
**Formato** octogonal / **Formato** octogonal

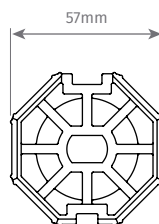

### MTL47

**Tam.** 57mm / **Tam.** 57mm  
**Formato** octogonal / **Formato** octogonal

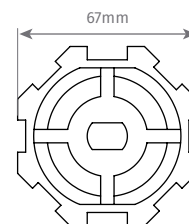

### MTL08

**Tam.** 67mm / **Tam.** 67mm  
**Formato** octogonal / **Formato** octogonal

**Ø59MM**

	CARACTERÍSTICAS CARACTERÍSTICAS									
	REF.		Nm	Kg			Hz			
	<b>TUB140</b>	607 mm	80	140	12 RPM	✗	230Vac	50	4 Min	<b>176,00 €</b>
	<b>TUB180</b>	607 mm	120	180	9 RPM	✗	230Vac	50	4 Min	<b>189,00 €</b>
	<b>TUB140-MT</b>	604 mm	80	140	12 RPM	✓*	230Vac	50	4 Min	<b>187,00 €</b>
	<b>TUB180-MT</b>	688 mm	120	180	9 RPM	✓*	230Vac	50	4 Min	<b>202,00 €</b>
<b>Indique o adaptador que pretende no momento da encomenda</b> <b>Indique el adaptador que desea al momento de hacer el pedido</b>										

\*Manivela e cardan vendidos em separado  
 Manivela y cardan vendidos por separado

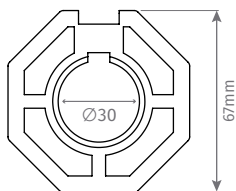
**ADAPTADOR / ADAPTADORES Ø59MM****MTL37**

Tam. 67mm / Tam. 67mm

Formato octogonal / Formato octogonal

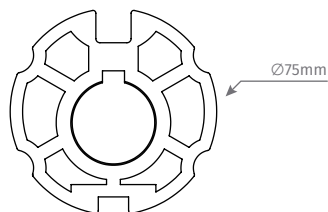
**MTL67**

Tam. 75mm / Tam. 75mm

Formato redondo / Formato redondo

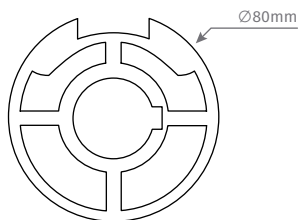
**M24T0031**

Tam. 80mm / Tam. 80mm

Formato redondo / Formato redondo

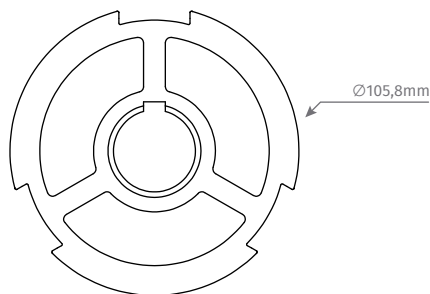
**MTL70**

Tam. 105.8mm / Tam. 105.8mm

Formato redondo / Formato redondo



## Ø92MM

	CARACTERÍSTICAS CARACTERÍSTICAS									
	REF.		Nm	Kg			Hz			
	TUB300E	635 mm	180	250	12 RPM	✓*	230Vac	50	4 Min	397,00 €
	TUB600E	663 mm	300	350	6 RPM	✓*	230Vac	50	4 Min	434,00 €

\*Manivela (MTS04) vendida em separado / Manivela (MTS04) se vende por separado

Indique o adaptador que pretende no momento da encomenda  
Indique el adaptador que desea al momento de hacer el pedido

### ADAPTADOR / ADAPTADORES Ø92MM

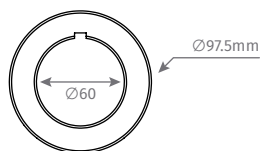

#### MTL71

Tam. 97.5mm / Tam. 97.5mm  
Formato redondo / Formato redondo

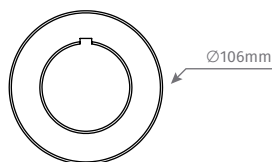

#### MTL53

Tam. 106mm / Tam. 106mm  
Formato redondo / Formato redondo

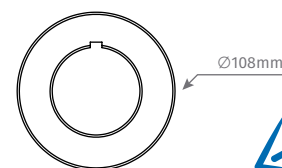

#### MTL72

Tam. 108mm / Tam.  
Formato redondo / Formato

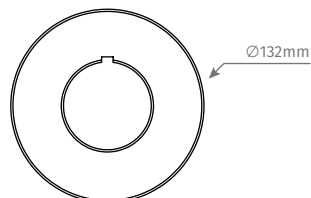

#### MTL73

Tam. 132mm / Tam. 132mm  
Formato redondo / Formato redondo

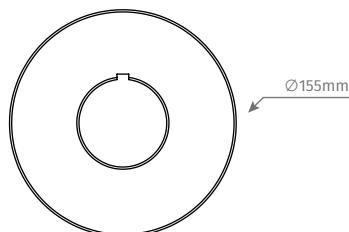

#### MTL74

Tam. 155mm / Tam. 155mm  
Formato redondo / Formato redondo



**ROLLING160SP**

	110Vac / 230Vac
	520W
	150Nm
	10 RPM

**ROLLING160SP**

1 Motor de enrollar 160Kg com eletrofreio para Tambor Ø200mm x Tubo Ø60mm

1 Motor para puertas enrollables de 160Kg con electrofreno para Tambor Ø200mm x Eje Ø60mm

**Inclui acessórios para** Tambor Ø220mm x Tubo Ø48mm

**Incluye accesorios para** Tambor Ø220mm x Eje Ø48mm

153,00 €

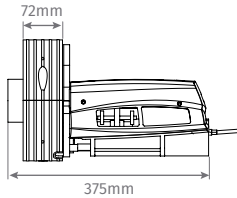

**KIT ROLLING160SP**

- 1 Motor **ROLLING160SP**
- 1 Central incorporada **MC4 EVO** (inclui suporte de fixação para central)
- 2 Comandos **FALK**

- 1 Motor **ROLLING160SP**
- 1 Central incorporada **MC4 EVO** (Incluye soporte de fijación para la central)
- 2 Mandos **FALK**

250,00 €



**ROLLING360SP**

	110Vac / 230Vac
	1000W
	420Nm
	8 RPM

**ROLLING360SP**

1 Bimotor de enrollar 360Kg com eletrofreio para Tambor Ø240mm x Tubo Ø76mm

1 Bimotor para puertas enrollables de 360Kg con electrofreno para Tambor Ø240mm x Eje Ø76mm

295,00 €

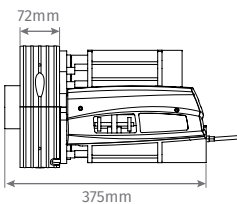



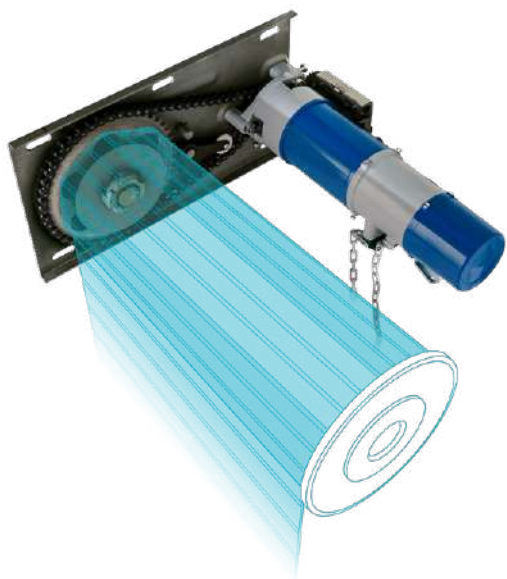

## ROLLING600SP | ROLLING800SP | ROLLING1000SP | ROLLING1500SP

Motor para grades de enrolar de grandes dimensões até **600kg, 800kg, 1000kg** ou **1500kg**.

- Inclui acessórios
- Compatível com **MC76** e **MC75**

**Central não incluída**

Motor para cierres de enrollar de grandes dimensiones hasta **600kg, 800kg, 1000kg** o **1500kg**.

- Incluye accesorios
- Compatible con **MC76** y **MC75**

**Central no incluida**

	ROLLING600SP	ROLLING800SP	ROLLING1000SP	ROLLING1500SP
Para grades de enrolar até Para cierres de enrollar de hasta	600 Kg	800 Kg	1000 Kg	1500 Kg
Electrofreio incorporado Electrofreno incorporado	✓	✓	✓	✓
Cadernal para movimento manual Polea para movimiento manual	✓	✓	✓	✓
⚡	110Vac / 230Vac	110Vac / 230Vac	110Vac / 230Vac	380Vac
W	370W	400W	430W	800W
Nm	410Nm	640Nm	710Nm	1617Nm
🕒	6,5 RPM	3,7 RPM	5,5 RPM	5,5 RPM
∅	∅127mm	∅152,5mm	∅152,5mm	∅203mm
€	<b>300,00 €</b>	<b>385,00 €</b>	<b>435,00 €</b>	<b>700,00 €</b>

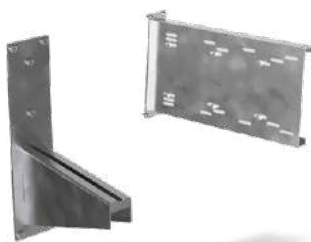

### MSUP-ROLLING

Chapas para fixar na padieira os motores **ROLLING600SP / 800SP / 1000SP / 1500SP**.

Chapas para fijar en el dintel los motores **ROLLING600SP / 800SP / 1000SP / 1500SP**.

**350,00 €**

**MANIVELAS PARA MOTORES TUBULARES****Ø45MM / Ø59MM / Ø92MM****MANIVELAS PARA MOTORES TUBULARES****Ø45MM / Ø59MM / Ø92MM****MTS04**

Manivela de gancho (1640mm).

*Manivela de gancho (1640mm).***20,00 €****MTS041**Acessório para ligação da manivela **MTS04** ao motor.*Accesorio para adaptar manivela **MTS04** al motor.***15,00 €****MTS01**Acessório para ligação da manivela **MTS04** ao motor.*Accesorio para adaptar manivela **MTS04** al motor.***5,00 €****MTS08**

Manivela de encaixe exterior (1400mm).

*Manivela de encaje exterior (1400mm).***25,00 €****MTS042**Acessório para ligação da manivela **MTS08** ao motor.*Accesorio para adaptar manivela **MTS08** al motor.***5,00 €****ACESSÓRIOS PARA GRADES DE ENROLAR****ACCESORIOS PARA CIERRES DE ENROLLAR****CSV100 / CSV200**Caixa de segurança para desbloqueio do eletrofreno pelo exterior da gama **ROLLING**.*Caja de seguridad para desbloquear el electrofreno desde el exterior de la gama **ROLLING**.***CSV100:** Sem botoneira *Sin botonera***25,00 €****CSV200:** Com botoneira para permitir abertura automática pelo exterior  
*Con botonera para permitir la apertura automática desde el exterior***30,00 €**



## MC75

Central para automatização de grades de enrolar, portões e portas de garagem.

- Alimentação universal de 100V-240Vac
- Para 1 motor até 1500W
- Capacidade de memória até 30 comandos diferentes
- Contactos de subida e descida separados
- Entrada para fotocélula

Central para automatización de persianas enrollables, puertas y portones de garaje.

- Alimentación universal de 100V-240Vac
- Para 1 motor de hasta 1500W
- Capacidad de memoria de hasta 30 comandos diferentes
- Contactos de subida y bajada separados
- Entrada para fotocélula

46,00 € (Com caixa / Con caja)

NOVO  
NUEVO



## MC76

Central para automatização de grades de enrolar, portões e portas de garagem.

- Alimentação universal de 100V-240Vac
- Para 1 motor até 1840W
- Com botões exteriores para subir, descer e parar
- Capacidade de memória até 120 comandos
- Compatível com módulo Wi-Fi **MCONNECT LINK**
- Entrada para fotocélula com função de autoteste
- Entrada para segunda fotocélula ou banda de segurança 8k2
- Saídas para indicação do estado (aberto/fechado/parado)

Central para automatización de persianas enrollables, portones y puertas de garaje.

- Alimentación universal de 100V-240Vac
- Para 1 motor de hasta 1840W
- Con botones exteriores para subir, bajar y parar.
- Capacidad de memoria para hasta 120 mandos
- Compatible con el módulo Wi-Fi **MCONNECT LINK**
- Entrada para fotocélula con función de autotest.
- Entrada para una segunda fotocélula o banda de seguridad 8k2
- Salidas para indicación del estado (abierto/cerrado/parado)

60,00 € (Com caixa / Con caja)



## MC70 EVO

Central para motores **TUB** e **ROLLING** até 750W com tecnologia para ser alimentada de **90Vac até 230Vac**.

- Possibilidade de controlo através de botoneira
- Programação à distância
- Centralização de todos os motores com um interruptor comum a todas as centrais de subida e descida total
- Capacidade de memória até 120 comandos diferentes
- Possibilidade de programar comandos em série, ou seja, sem sair da programação
- Algoritmo para reduzir o risco de apagar os comandos involuntariamente

Central para motores **TUB** y **ROLLING** de hasta 750W con tecnología para ser alimentada desde **90Vac hasta 230Vac**.

- Posibilidad de control a través de la botonera
- Programación remota
- Centralización de todos los motores con un interruptor común a todas las centrales de subida y bajada total
- Capacidad de memoria de hasta 120 comandos diferentes
- Posibilidad de programar comandos en serie, es decir, sin salir de la programación
- Algoritmo para reducir el riesgo de borrar comandos involuntariamente

40,00 €



## MM2119

Módulo para ligar 2 motores da gama **TUB** a uma só central, para que possam funcionar em simultâneo. Único módulo que possibilita o funcionamento de 2 motores em simultâneo com uma só central.

Módulo para conectar 2 motores de la gama **TUB** a una central para que puedan funcionar simultáneamente.

Único módulo con posibilidad y funcionamiento de 2 motores simultáneamente con una sola central.

25,00 €



## MC4 EVO

Central para motores **TUB** e **ROLLING** até 750W com tecnologia para ser alimentada de **90Vac até 230Vac**.

- Capacidade de memória até 120 comandos diferentes

Central para motores **TUB** y **ROLLING** hasta 750W con tecnología para ser alimentada desde **90Vac hasta 230Vac**.

- Capacidad de memoria de hasta 120 comandos diferentes.

40,00 €



## THTMC4EFRA

Central compacta de fácil instalação para motores **TUB EFRA** (instalada no interior do motor).

- Capacidade de memória até 120 comandos diferentes

Central compacta de fácil instalación para motores **TUB EFRA** (instalado en el interior del motor).

- Capacidad de memoria de hasta 120 comandos diferentes.

40,00 €



# AUTOMATISMOS PARA JANELAS

# AUTOMATISMOS PARA VENTANAS



(KPORTB75)

[motorline.pt](http://motorline.pt)



(KPORTC85)

[motorline.pt](http://motorline.pt)

PREENCHA A FOLHA DE ENCOMENDA  
RELLENE SU HOJA DE PEDIDO

Soluções para automatização de portadas e clarabóias.  
Estes automatismos foram especialmente desenhados para as  
zonas de difícil acesso, de forma a facilitar a sua vida.

Soluciones para la automatización de contraventanas y  
claraboyas.

Estos automatismos han sido especialmente diseñados para  
zonas de difícil acceso, con el fin de facilitar su vida.



- KPORTB75**
- 230Vac
  - 24Vdc
  - 20Nm
  - 20°C +55°C
  - IP32
  - 15s.



## KPORTB75

Automatismo para portada de batente de **1 ou 2 folhas** até **2,2m<sup>2</sup>**.

Automatización para puertas batientes de **1 ó 2 hojas** de hasta **2,2 m<sup>2</sup>**.



Possibilidade de aplicação na parte superior e inferior da portada.

Possibilidad de aplicación en la parte superior o inferior de la contraventana.

### KPORTB75-1F

#### COMPONENTES DO KIT

- 1 Motor **24Vdc** com braço zincado
- 1 Central eletrónica **MC18** com transformador **24Vac**
- 1 Comando **MX95N**

Pode ser aplicado na parte superior ou inferior da janela.

#### COMPOSICIÓN DEL KIT

- 1 Motor **24Vdc** con brazo galvanizado
- 1 Central eletrónica **MC18** con transformador **24Vac**
- 1 Mando **MX95N**

Se puede aplicar en la parte superior o inferior de la ventana.

#### KPORTB75-1F-500

Até 500mm largura / Hasta 500 mm de ancho

564,00 €

#### KPORTB75-1F-1000

Até 1000mm largura / Hasta 1000 mm de ancho

594,00 €

### KPORTB75-2F

#### COMPONENTES DO KIT

- 2 Motores **24Vdc** com braços zincados
- 1 Central eletrónica **MC18** com transformador **24Vac**
- 1 Comando **MX95N**

Pode ser aplicado na parte superior ou inferior da janela.

#### COMPOSICIÓN DEL KIT

- 2 Motores **24Vdc** con brazos galvanizados
- 1 Central eletrónica **MC18** con transformador **24Vac**
- 1 Mando **MX95N**

Se puede aplicar en la parte superior o inferior de la ventana.

#### KPORTB75-2F-500

Até 500mm largura por folha / Hasta 500mm de ancho por hoja

735,00 €

#### KPORTB75-2F-1000

Até 1000mm largura por folha / Hasta 1000mm de ancho por hoja

765,00 €

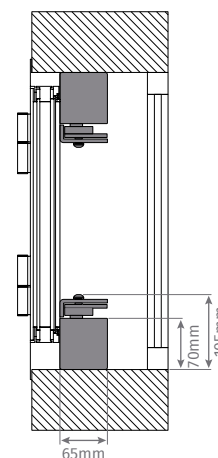

**CORES STANDARD**  
**COLORES ESTÁNDAR:**



Qualquer RAL com acabamento texturado  
Cualquier RAL con acabado texturizado

**OUTRAS CORES OU ACABAMENTOS**  
**OTROS COLORES O ACABADOS:**

Preço sob consulta  
Precio a consultar



**KPORTC85**

- 230Vac
- 24Vdc
- 4Nm
- 20°C +55°C
- IP13
- 40mm/s



## KPORTC85

Automatismo para portada de correr de **1 ou 2 folhas** com peso máximo de **60kg por folha**.

Automatismo para contraventana de corredera de **1 o 2 hojas** con peso máximo de **60 kg por hoja**.

**COMPONENTES DO KIT**

- 1 Motor **24Vdc**
- 1 Central eletrónica **MC18** com transformador **24Vac**
- 1 Comando **MX95N**

Deve ser aplicado na parte superior da janela.

**COMPOSICIÓN DEL KIT**

- 1 Motor **24Vdc**
- 1 Central electrónica **MC18** con transformador **24Vac**
- 1 Mando **MX95N**

Debe aplicarse en la parte superior de la ventana.

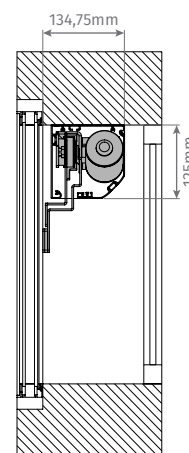

Referência Referencia	KPORTC85-1000	KPORTC85-1500	KPORTC85-2000	KPORTC85-2500	KPORTC85-3000
Largura total Ancho total	<1000	<1500	<2000	<2500	<3000
€	650,00 €	690,00 €	730,00 €	770,00 €	810,00 €

**CORES STANDARD**  
**COLORES ESTÁNDAR:**



Qualquer RAL com acabamento texturado  
Cualquier RAL con acabado texturizado

**OUTRAS CORES OU ACABAMENTOS**  
**OTROS COLORES O ACABADOS:**

Preço sob consulta  
Precio a consultar



## MC18

Central para gerir até 2 motores de 24Vdc de baixo consumo dos automatismos **KPORTB75** e **KPORTC85**.

Central para administrar hasta 2 motores de 24Vdc de bajo consumo para automatismos **KPORTB75** y **KPORTC85**.

105,00 €



	MCBT50-230V	MCBT50-24V
	230Vac	24Vdc
	400Nm	400Nm
	IP55	IP55
	18mm/s	10mm/s
	50kg	50kg

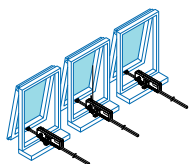

**MOTOR 230Vac**  
**MOTOR 230Vac**

### **MCBT50-230V 320**

Curso variável de 150mm a 320mm.

*Carrera variable de 150mm a 320mm.*

231,00 €

### **MCBT50-230V 500**

Curso variável de 320mm a 500mm.

*Carrera variable de 320mm a 500mm.*

257,25 €

**MOTOR 24Vdc**  
**MOTOR 24Vdc**

### **MCBT50-24V 320**

Curso variável de 150mm a 320mm.

*Carrera variable de 150mm a 320mm.*

236,25 €

### **MCBT50-24V 500**

Curso variável de 320mm a 500mm.

*Carrera variable de 320mm a 500mm.*

262,50 €

MCBT50-TRM

**Kg** 100kg

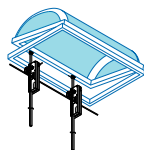

### **MCBT50-TRM**

Permite a ligação em paralelo dos motores **MCBT50**, para que funcionem sincronizados.  
Comprimento: 1000mm

*Permite la conexión en paralelo de dos motores **MCBT50**, para que funcionen sincronizados.  
Longitud: 1000 mm*

36,75 €

MJ1

	230Vac
	300Nm
	IP30
	8mm/s
	30kg

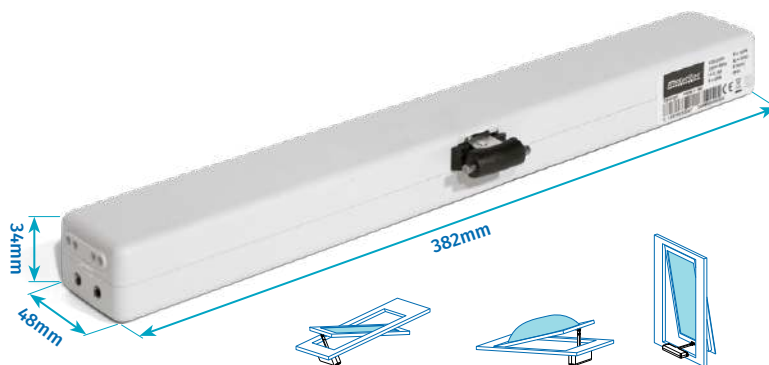

**MOTOR 230Vac ou 24Vdc**  
**MOTOR 230Vac o 24Vdc**

### **MJ1**

Curso de 240mm ou 360mm para janelas de ventilação até 30Kg.

*Carrera de 240mm o 360mm para ventanas de ventilación hasta 30Kg.*

246,75 €

- Todos estes motores de 230Vac podem trabalhar com as centrais da linha TUB e Rolling da página 105.
- Para motores a 24Vdc deve-se aplicar a central **MC60** (ver página 38).

- Todos estos motores de 230Vac pueden trabajar con las centrales de la línea TUB y Rolling de la página 105.
- Para motores a 24Vdc se debe aplicar la central **MC60** (página 38).





	MCBS80-230V	MCBS80-24V
	230Vac	24Vdc
	800Nm	800Nm
	IP68	IP68
	6,5mm/s	6,5mm/s
	80kg	80kg

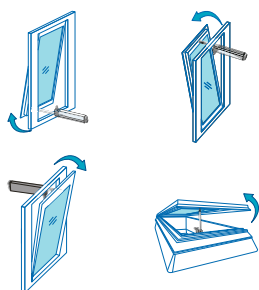

**MOTOR 230Vac**  
*MOTOR 230Vac*

**MCBS80-230V 200**

Curso de 200mm.  
*Carrera de 200mm.*

470,40 €

**MCBS80-230V 800**

Curso de 800mm.  
*Carrera de 800mm.*

541,80 €

**MCBS80-230V 1000**

Curso de 1000mm.  
*Carrera de 1000mm.*

564,90 €

**MOTOR 24Vdc**  
*MOTOR 24Vdc*

**MCBS80-24V 200**

Curso de 200mm.  
*Carrera de 200mm.*

470,40 €

**MCBS80-24V 800**

Curso de 800mm.  
*Carrera de 800mm.*

541,80 €

**MCBS80-24V 1000**

Curso de 1000mm.  
*Carrera de 1000mm.*

564,90 €



**MOTOR ESTANQUE**

Este motor pode ser aplicado no exterior (IP68)

**MOTOR ESTANCO**

Este motor puede ser aplicado en el exterior (IP68)



**MPLS80**

Accesório compatível com o **MCBS80** para automatização de lâminas orientáveis.

*Accesorio compatible con **MCBS80** para automatización de láminas orientables.*

31,50 €



- Todos estes motores de 230Vac podem trabalhar com as centrais da linha TUB e Rolling da página 105.
- Para motores a 24Vdc deve-se aplicar a central **MC60** (ver página 38).

- Todos estos motores de 230Vac pueden trabajar con las centrales de la línea TUB y Rolling de la página 105.
- Para motores a 24Vdc se debe aplicar la central **MC60** (página 38).

**AUTOMATISMOS PARA  
PORTAS DE CORRER E DE BATENTE**

**AUTOMATISMOS PARA  
PUERTAS CORREDERAS Y  
BATIENTES**





PREENCHA A FOLHA DE  
ENCOMENDA  
RELLENE SU HOJA DE PEDIDO

[motorline.pt](http://motorline.pt)

#### CORES STANDARD DO COFRE E DA PERFILARIA

#### COLORES ESTÁNDAR DEL COFRE Y DE LA PERFILERÍA



RAL 9003  
Texturado Texturizado



RAL 9005  
Texturado Texturizado



Anodizado natural  
Anodizado natural

Automatismos para portas de correr e batente de uso intensivo.  
Estas portas são normalmente utilizadas em hotéis, superfícies comerciais e de serviço público, entre outros.

Automatismos para puertas correderas y batientes de uso intensivo.  
Estas puertas son normalmente utilizadas en hoteles, superficies comerciales y de servicio público, entre otros.



KAPVSP	
	230Vac
	24Vdc
<b>W</b>	100W
	-25°C +50°C
	Intensivo
	250-500mm/s
	≤ 56dB

**COMPOSIÇÃO DO KIT PARA DUAS FOLHAS ATÉ 250KG**

- 1 Caixa de alumínio (200mm altura)
- 3 Baterias **12Vdc/1.2AH**
- 1 Central eletrónica **MPV214**
- 1 Motor brushless **MPV207**
- 1 Seletor de Programas **MCELE01**

**COMPOSICIÓN DEL KIT PARA DOS HOJAS DE HASTA 250KG**

- 1 Caja de aluminio (200mm altura)
- 3 Baterías **12Vdc/1.2AH**
- 1 Central electrónica **MPV214**
- 1 Motor sin escobillas **MPV207**
- 1 Selector de Programas **MCELE01**

Para mais acessórios consulte a pág. 120.

Para más accesorios consulte la pág. 120.

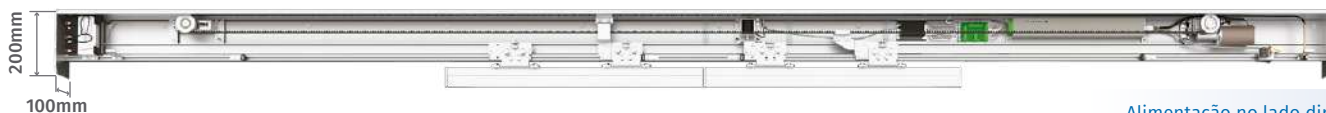

Alimentação no lado direito  
Alimentación en el lado derecho

**SIMPLES SIMPLES**

**KAPVSP - 4200**

Porta para vãos de passagem até 2000mm (Comprimento do cofre: 4200mm).  
2 Folhas móveis até 1000mm cada ou 1 folha até 2000mm.  
*Puerta para tramos pasantes de hasta 2000 mm (longitud del cofre: 4200 mm).  
2 hojas móviles hasta 1000mm cada una o 1 hoja hasta 2000mm.*

**1 352,00 €**

**KAPVSP - 5800**

Porta para vãos de passagem até 2800mm (Comprimento do cofre: 5800mm).  
2 Folhas móveis até 1400mm cada ou 1 folha até 2800mm.  
*Puerta para tramos pasantes de hasta 2800 mm (longitud del cofre: 5800 mm).  
2 hojas móviles hasta 1400mm cada una o 1 hoja hasta 2800mm.*

**1 526,92 €**

**TELESCÓPICA TELESCÓPICA**

Portas telescópicas para boa vedação, devem ser produzidas com caixilharia de alumínio, a medida mínima exequível por folha é de 500mm.  
*Puertas telescópicas para una buena hermetización, deben ser producidas con perfilera de aluminio, la mínima medida posible para la hoja es de 500 mm.*

**KAPVTL - 4F4200**

4 folhas móveis até 700mm cada.  
*4 Hojas móviles hasta 700mm cada una.*

**2 896,00 €**

**KAPVTL - 2F4200**

2 folhas móveis até 1400mm cada.  
*2 Hojas móviles hasta 1400mm cada una.*

**2 587,00 €**

**KAPVTL - 4F5800**

4 folhas móveis até 970mm cada.  
*4 Hojas móviles hasta 970mm cada una.*

**3 235,00 €**

**KAPVTL - 2F5800**

2 folhas móveis até 1920mm cada.  
*2 Hojas móviles hasta 1920mm cada una.*

**2 925,00 €**



Vão Fechado / Vano cerrado



Vão Aberto / Vano abierto





**KAPV100**

	230Vac
	24Vdc
	100W
	-25°C +50°C
	Intensivo
	250-500mm/s
	≤ 56dB

**COMPOZIÇÃO DO KIT PARA DUAS FOLHAS ATÉ 250KG**

- 1 Caixa de alumínio (100mm altura)
- 3 Baterias **12Vdc/1.2AH**
- 1 Central eletrónica **MPV214**
- 1 Motor brushless **MPV207**
- 1 Seletor de Programas **MCELE01**
- Clipe de montagem rápida

**COMPOSICIÓN DEL KIT PARA DOS HOJAS DE HASTA 250KG**

- 1 Caja de aluminio (100mm altura)
- 3 Baterías **12Vdc/1.2AH**
- 1 Central electrónica **MPV214**
- 1 Motor sin escobillas **MPV207**
- 1 Selector de programas **MCELE01**
- Clip de montaje rápido

Para mais acessórios consulte a pág. 120.

Para más accesorios consulte la pág. 120.



Alimentação no lado direito  
Alimentación en el lado derecho

**SIMPLES SIMPLES**

**KAPV100 - 4200**

Porta para vãos de passagem até 2000mm (Comprimento do cofre: 4200mm).  
2 Folhas móveis até 1000mm cada ou 1 folha até 2000mm.

*Puerta para tramos pasantes de hasta 2000 mm (longitud del cofre: 4200 mm).  
2 hojas móviles hasta 1000mm cada una o 1 hoja hasta 2000mm.*

**1 500,00 €**

**KAPV100 - 5800**

Porta para vãos de passagem até 2800mm (Comprimento do cofre: 5800mm).  
2 Folhas móveis até 1400mm cada ou 1 folha até 2800mm.

*Puerta para tramos pasantes de hasta 2800 mm (longitud del cofre: 5800 mm).  
2 hojas móviles hasta 1400mm cada una o 1 hoja hasta 2800mm.*

**1 675,00 €**

**OUTRAS CORES RAL OTROS COLORES RAL**

Outras cores RAL para o cofre até 4200mm acresce **200,00€**.

*El valor para Otros colores RAL del cofre de 4200mm es de **200,00€**.*

Outras cores RAL para o cofre até 5800mm acresce **250,00€**.

*El valor para Otros colores RAL del cofre de 5800mm es de **250,00€**.*

**OUTROS ACABAMENTOS OTROS ACABADOS**

**Preço sob consulta / Precio a consultar**



**CAIXILHARIA (PARA VIDRO DE 6 A 10MM)**

Perfilaria desenvolvida especialmente para folhas móveis e fixas. Os vários tipos de perfis proporcionam uma eficaz vedação de entradas de ar com borracha própria. A sua robustez faz com que toda a estrutura funcione com o máximo de segurança, transmitindo também uma sensação de leveza e elegância devido às suas dimensões.

Para vidro superior a 10mm: **preço sob consulta.**

**PERFILERIA (PARA VIDRIO DE 6 A 10MM)**

Perfil desarrollado especialmente para hojas móviles y fijas. Los diversos tipos de perfiles proporcionan un cierre hermético con escobillas para retener entradas de aire. Su robustez hace que toda la estructura trabaje con la máxima seguridad, también transmite una sensación de ligereza y elegancia gracias a sus dimensiones.

Para cristal superior a 10mm: **precio a consultar.**



\*Guia da caixilharia incluída

\*Guia del perfileria incluída

**CAIXILHARIA DE ALUMÍNIO STANDARD (CUSTO POR FOLHA)**  
**PERFILERIA DE ALUMINIO ESTÁNDAR (COSTO POR HOJA)**

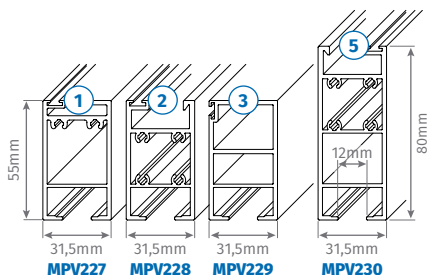

**CAIXILHARIA DE ALUMÍNIO COM RUTURA TÉRMICA (CUSTO POR FOLHA)**  
**PERFILERIA DE ALUMINIO CON RUPTURA TÉRMICA (COSTO POR HOJA)**

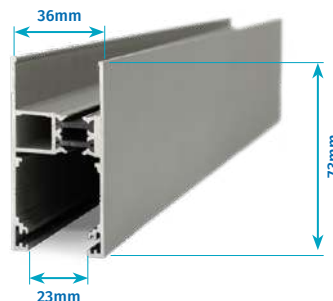

		LARGURA (mm) ANCHO (mm)								
		800	1000	1200	1400	1600	1800	2000	2400	2800
ALTURA (mm) ALTO (mm)	2000	261,00 €	270,00 €	279,00 €	287,00 €	296,00 €	305,00 €	314,00 €	331,00 €	348,00 €
		522,00 €	540,00 €	558,00 €	574,00 €	592,00 €	610,00 €	628,00 €	662,00 €	696,00 €
	2200	270,00 €	279,00 €	287,00 €	296,00 €	305,00 €	314,00 €	322,00 €	340,00 €	357,00 €
		540,00 €	558,00 €	574,00 €	592,00 €	610,00 €	628,00 €	644,00 €	680,00 €	714,00 €
	2400	279,00 €	287,00 €	296,00 €	305,00 €	314,00 €	322,00 €	331,00 €	348,00 €	366,00 €
		558,00 €	574,00 €	592,00 €	610,00 €	628,00 €	644,00 €	662,00 €	696,00 €	732,00 €
	2600	287,00 €	296,00 €	305,00 €	314,00 €	322,00 €	331,00 €	340,00 €	357,00 €	374,00 €
		574,00 €	592,00 €	610,00 €	628,00 €	644,00 €	662,00 €	680,00 €	714,00 €	748,00 €

Nota: Preços da caixilharia apenas. Para aplicar vidro verifique a tabela da página extras.  
Nota: Precios sólo de perfiles. Para aplicar el cristal, consulte la tabla de la página de extras.

Outras cores RAL para a caixilharia de alumínio acresce **25€ por cada metro linear de perfil.**

Para otros colores RAL en perfiles de aluminio, tiene un valor de **25€ por cada metro lineal de perfil.**

Para outros acetinados, lacados de madeira e noir acresce: **Preço sob consulta**

Para otros satinados, lacados de madeira y noir, el valor aumenta: **Precio a consultar**

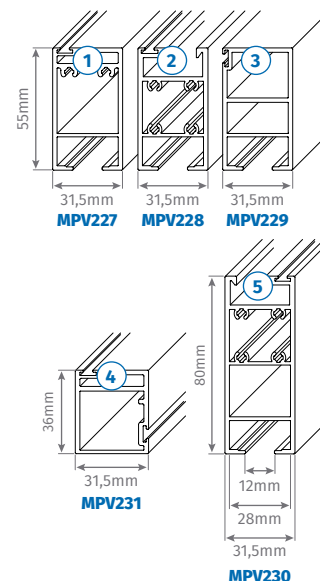
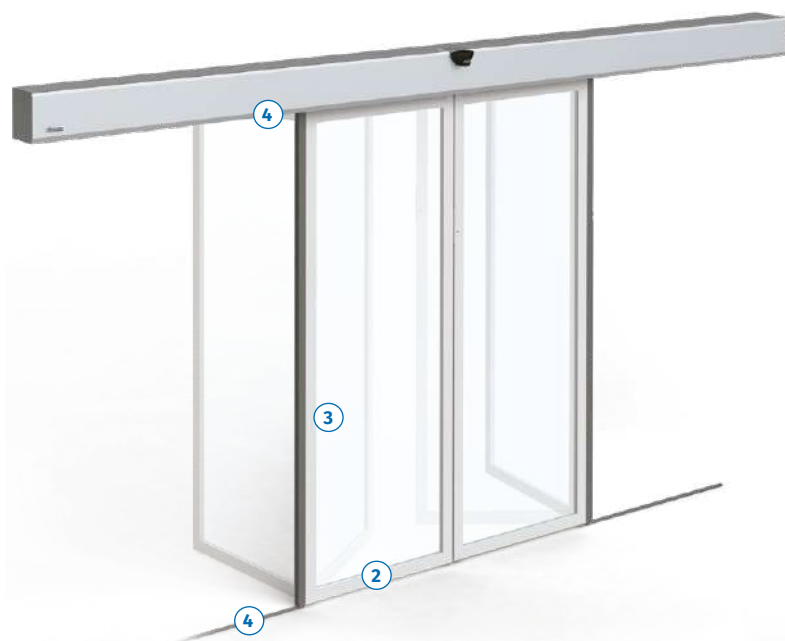

## SISTEMA ANTIPÂNICO INTEGRAL

### MPV234

Este sistema só é possível ser aplicado nas folhas com **caixilharia de alumínio standard**.

O custo deste sistema não contempla a caixilharia.

Este sistema só engloba o dispositivo antipânico que fica fixo.

Acresce o valor da caixilharia de acordo com as medidas necessárias (ver página 116). Medida máxima por folha de 1000x2200mm.

**Este sistema não é compatível com portas Telescópicas**

## SISTEMA ANTIPÂNICO INTEGRAL

### MPV234

Este sistema solo es posible ser aplicado en las láminas con **perfilería de aluminio estándar**.

El coste de este sistema no incluye perfiles.

Este sistema solo incluye el dispositivo antipánico que queda fijo.

Acrescentar el valor de la perfilaría, de acuerdo con las medidas necesarias (pág. 116).

Medida máxima por hoja de 1000x2200mm.

**Este sistema no es compatible con puertas telescópicas**

484,00 € /folha/hoja



### CO48 KAPVSP / CO48 KAPV100



Sistema de segurança mecânico desenvolvido para as portas de vidro cumprirmos com a Norma "CO48 - Portes de types spéciaux". Este executa uma abertura completa e permanente da porta em caso de falha de energia, bem como de todos os restantes sistemas de segurança aplicados, libertando completamente o vão de passagem. Neste tipo de falhas extremas, o sistema força a abertura da porta até que volte a ser ligada a alimentação, voltando então ao seu funcionamento habitual.

Sistema de seguridad mecánico desarrollado para que las puertas de vidrio cumplan la Norma "CO48 - Portes de types spéciaux". Este realiza una apertura total y permanente de la puerta en caso de corte del suministro eléctrico, así como todos los otros sistemas de seguridad aplicados, liberando completamente el vano de paso. En este tipo de fallos extremos el sistema forzará la apertura de la puerta hasta que vuelve el suministro eléctrico, para regresar a su funcionamiento normal.

**CO48 KAPVSP:** Para portas de vidro KAPVSP  
**CO48 KAPV100:** Para portas de vidro KAPV100

**CO48 KAPVSP:** Para puertas de vidrio KAPVSP  
**CO48 KAPV100:** Para puertas de vidrio KAPV100

200,00 €

### KIT F1

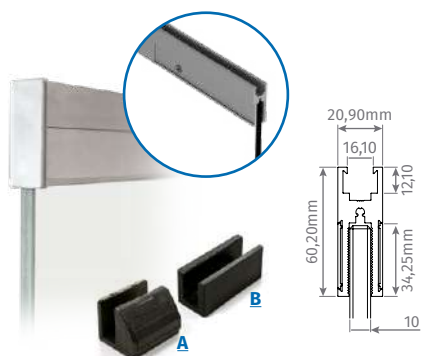

Pinça em alumínio anodizado natural para fixação de vidro de 10mm de espessura e com topos de remate. **Fixação através de furação no vidro** com parafusos ocultos. Inclui guias de chão.

Pinzas en aluminio anodizado natural para fijación de vidrio de 10mm de espesura con topos de remate. **Fijación a través de la perforación del vidrio** con tornillos ocultos. Incluye guías para el suelo.

☉ Quantidade mínima por encomenda: 1 metro

☉ Cantidad mínima por pedido: 1 metro

55,00 €/m

### KIT F2

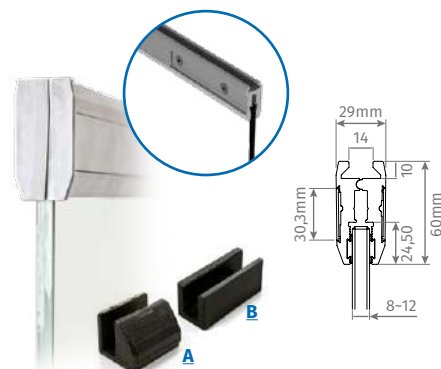

Pinça em alumínio anodizado natural para fixação de vidro de 8mm a 12mm com topos de remate. **Fixação através de aperto do vidro** com parafusos ocultos. Inclui guias de chão.

Pinzas en aluminio anodizado natural para la fijación de vidrio de 8 mm a 12 mm de espesura con topos de remate. **Fijación de presión al vidrio** con tornillos ocultos. Incluye guías para el suelo.

Peso máximo por metro linear de pinça: 200kg

Peso máximo por metro lineal de la pinza: 200Kg

☉ Quantidade mínima por encomenda: 1 metro

☉ Cantidad mínima por pedido: 1 metro

90,00 €/m

### MPV307 / MPV309

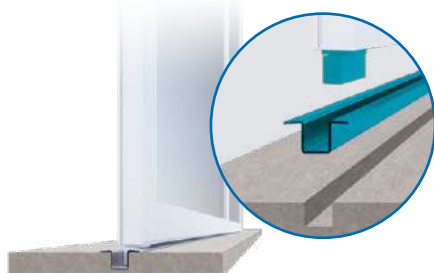

Kit anti-tempestade que permite reforçar a resistência das folhas a ventos fortes. (Calha em aço inoxidável 304 + Peça de nylon)

Kit anti-tempestad que permite reforzar la resistencia de las puertas de cristal frente a fuertes vientos. (Canalón de acero inoxidable 304 + pieza de nylon)

**MPV307:** Para folhas com caixilharia

**MPV307:** Para hojas con perfilaría

**MPV309:** Para folhas com KIT F1 na parte inferior do vidro

**MPV309:** Para hojas con KIT F1 en la parte inferior del vidrio

180,00 €/m





Borracha para vedação frontal para encaixar em vidro de 10mm de espessura.

**MBF25** Com 2500mm de comprimento.  
Com 2500mm de longitud.

14,30 €

Goma para sellado frontal para vidrio de 10mm de grosor.

**MBF30** Com 3000mm de comprimento.  
Com 3000mm de longitud.

16,95 €



Borracha para vedação lateral para encaixar em vidro com 10mm de espessura.

**MBP25** Com 2500mm de comprimento.  
Com 2500mm de longitud.

19,00 €

Goma para sellado lateral para vidrio de 10mm de grosor.

**MBP30** Com 3000mm de comprimento.  
Com 3000mm de longitud.

22,60 €

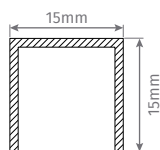
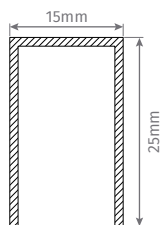

Calha para aplicação nas folhas fixas com possibilidade de lacagem à cor pretendida.

**Cores standard:** Preto, Branco ou anodizado

Guía para aplicación sobre hojas fijas con posibilidad de lacado al color deseado.

**Colores estándar:** Negro, blanco o anodizado

**MPV216** Calha com 25mm de altura e 15mm de largura.  
Guía de 25 mm de alto y 15 mm de ancho.

**MPV217** Calha com 15mm de altura e 15mm de largura.  
Guía de 15 mm de alto y 15 mm de ancho.

12,00 €/m

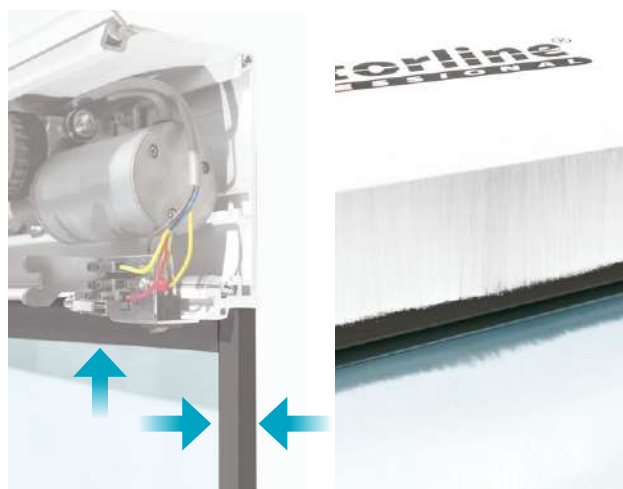

#### FORNECIMENTO DE VIDRO SUMINISTRO DEL CRISTAL

<b>MVL33</b>	Laminado Laminado 3+3	122,00 €/m <sup>2</sup>
<b>MVL44</b>	Laminado Laminado 4+4	140,00 €/m <sup>2</sup>
<b>MVL55</b>	Laminado Laminado 5+5	150,00 €/m <sup>2</sup>
<b>MVT06</b>	Temperado Templado 6mm	130,00 €/m <sup>2</sup>
<b>MVT08</b>	Temperado Templado 8mm	165,00 €/m <sup>2</sup>
<b>MVT10</b>	Temperado Templado 10mm	180,00 €/m <sup>2</sup>

#### NOTA

**Folhas com caixilharia simples:** retirar 115mm à altura e 90mm à largura para produzir o vidro.

**Folhas com caixilharia e sistema antipânico:** retirar 90mm à altura e largura (consultar folhas de encomenda ou manual).

#### NOTA

**Hojas con perfilera simple:** retirar 115mm de alto y 90mm de ancho para calcular el cristal.

**Hojas con perfilera y sistema antipánico:** retirar 90 mm de la altura y del ancho (consultar hojas de pedido o manual).

Para outros vidros ou altura superior a 2550mm: Preço sob consulta./ Para outros vidros ou altura superior a 2550mm: Precio a consultar.

# M1805

**COR STANDARD:** Anodizado natural  
**COLOR ESTÁNDAR:** Anodizado natural

**OUTRAS CORES RAL:** Preço sob consulta  
**OTROS COLORES RAL:** Precio a consultar



Possibilidade de aplicar **bateria MBAT26V2000**, consulte a página 177.

Posibilidad de aplicar **batería MBAT26V2000**, consulte la página 177.



Automatismo compacto para abertura de **portas pedonais até 120kg**. Possibilidade de aplicação em todo o tipo de portas de madeira, ferro e vidro, aplicando o **braço apropriado (não incluído, ver página 124)**.

Automático compacto para la apertura de **puertas peatonales de hasta 120 kg**. Posibilidad de aplicación en todo tipo de puertas de madera, hierro y cristal, aplicando el **brazo adecuado (no incluido, ver página 124)**.

### M1805



M1805	
	230Vac
	36Vdc
<b>W</b>	100W
	-20°C +55°C
	2-4 s.

### M1805 ECO



M1805 ECO	
	230Vac
	36Vdc
<b>W</b>	100W
	-25°C +50°C
	2-4 s.

800,00 €

550,00 €

		M1805	M1805 ECO
FUNCIONALIDADES	Instalação recomendada <i>Instalación recomendada</i>	Portas principais / <i>Puertas principales</i>	Portas internas / <i>Puertas internas</i>
	Peso máximo por folha <i>Peso máximo de la puerta</i>	120 Kg	120 Kg
	Uso intensivo <i>Uso intensivo</i>	✓	
	Ligação de baterias <i>Conexión de baterías</i>	✓	✓
	Ligação de radares <i>Conexión de radares</i>	✓	✓
	Ligação de botoneiras <i>Conexión de botoneras</i>	✓	✓
	Encravamento de 2ª porta <i>Atasco en la segunda puerta</i>	✓	✓
	Ajuste de velocidade <i>Ajuste de velocidad</i>	✓	✓
	Ajuste do tempo de pausa <i>Ajuste del tiempo de pausa</i>	✓	✓
	Fotocélulas na abertura e no fecho <i>Fotocélulas en la apertura y cierre</i>	✓	✓
	Fim de curso encoder <i>Final de carrera encoder</i>	✓	✓
	Gestão de fechadura magnética <i>Gestión de cerraduras magnéticas</i>	✓	✓
	Gestão de fechadura por impulso elétrico <i>Gestión de bloqueo de impulso eléctrico</i>	✓	
	Recetor incorporado <i>Receptor incorporado</i>		
	Abertura por esforço em caso de emergência tipo antipânico – Push & Go <i>Apertura por esfuerzo en caso de emergencia antipánico – Push &amp; Go</i>	✓	✓
Uso simultâneo da fechadura com abertura por esforço (Push & Go) <i>Uso simultáneo de la cerradura con apertura por esfuerzo (Push &amp; Go)</i>	✓*		
*Necessário aplicar dispositivo para desbloquear a fechadura antes da abertura, por exemplo, barra antipânico ou interruptor. / <i>Se requiere aplicar un dispositivo para desbloquear la cerradura antes de la apertura, por ejemplo, una barra antipánico o un interruptor.</i>			



DESENHOS TÉCNICOS  
DISEÑOS TÉCNICOS

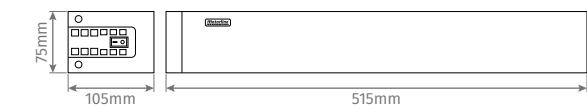

M1805

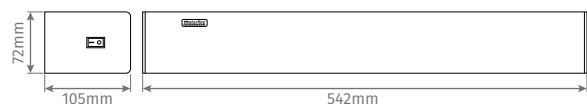

M1805 ECO

COMPONENTES DO AUTOMATISMO  
COMPONENTES DEL AUTOMATISMO



Chapa de fixação do automatismo.  
Chapa de fijación del automatismo.



Medida para aplicação da calha.  
Medida para aplicación de la canaleta.

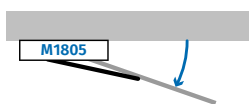

KIT BRAÇO  
KIT BRAZO

Abre para o lado do motor.  
Apertura para el lado del motor.



B1805VI

Kit de braço com calha para instalação do motor em folhas de vidro.

Kit de braço con guía para instalación del motor en láminas de vidrio.

100,00 €



B1805MI

Kit de braço para instalação do motor aparafusado à porta.

Kit de braço para instalación del motor atornillado a la puerta.

60,00 €

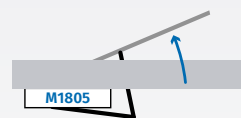

KIT BRAÇO ARTICULADO  
KIT BRAZO ARTICULADO

Abre para o lado oposto do motor.  
Apertura para el lado opuesto al motor.



B1805VE

Kit de braço articulado com calha para instalação do motor em folhas de vidro.

Kit de braço articulado con guía para instalación del motor en láminas de vidrio.

80,00 €



B1805ME

Kit de braço articulado para instalação do motor aparafusado à porta.

Kit de braço articulado para instalación del motor atornillado a la puerta.

60,00 €



### **M1601**

Radars microondas com altura máxima de instalação de 3000mm.

*Radars de microondas con una altura máxima de instalación de 3000 mm.*

55,00 €



### **MR30**

Radars a infravermelhos e cortina de fotocélulas de segurança para portas automáticas com altura máxima de instalação de 3000mm. Compatível com suporte para embutir no teto.

*Radars infrarrojos y cortina de fotocélulas de seguridad para puertas automáticas con una altura máxima de instalación de 3000mm. Compatible con soporte para empotrar en el techo.*

188,00 € (MR30)

62,00€ (SUP-MR30)



### **RAP100S**

Radars com características iguais ao MR30 e ainda com deteção de reflexos e direção de pessoas; cortina de fotocélulas.

*Radars con las mismas características que el MR30 y además con detección de reflejos y dirección de personas; cortina de fotocélulas.*

225,00 €



### **RAP50**

Radars microondas unidirecional ideal para todo o tipo de portas de correr ou batente, podendo ser instalado até uma altura máxima de 4000mm.

*Radars de microondas unidireccional ideal para todo tipo de puertas correderas o batientes, pudiendo instalarse hasta una altura máxima de 4000mm.*

170,00 €



### **RAP5M-PRO**

Sensor de segurança para portas de batente com 6 pontos de deteção e possibilidade de ser instalado até uma altura máxima de 2600mm.

*Sensor de seguridad para puertas peatonales con 6 puntos de detección y posibilidad de instalación hasta una altura máxima de 2600mm.*

300,00 €

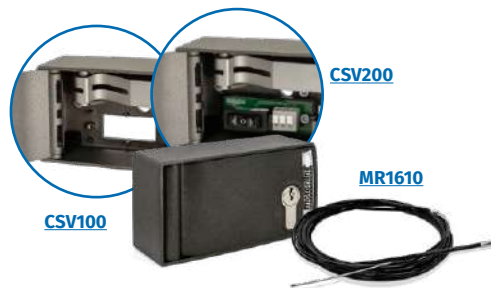

### **CSV100 / CSV200 + MR1610**

Caixa de segurança para desbloqueio da eletrofechadura pelo exterior da KAPVSP e KAPV100. Necessário instalar em conjunto com cabo de aço MR1610.

*Caja de seguridad para desbloquear la electrocerradura desde el exterior de la KAPVSP Y KAPV100. Es necesario instalarlo en conjunto con el cable de acero MR1610.*

**CSV100:** Sem botoneira Sin botonera

25,00 €

**CSV200:** Com botoneira para permitir a abertura automática pelo exterior  
Con botonera para permitir la apertura automática desde el exterior

30,00 €

**MR1610:** Cabo de aço com 4,5m de comprimento  
Cable de acero con 4,5 m de longitud

18,00 €



### **MCELE01**

Seletor de programas para definir os vários modos de funcionamento de portas automáticas de vidro **KAPV** e motor pedonal **M1805**. Pode funcionar com código de segurança para que, quando exposto, o seu uso possa ser bloqueado.

*Selector de programas para definir los distintos modos de funcionamiento de las puertas automáticas de cristal **KAPV** y motor peatonal **M1805**. Puede trabajar con código de seguridad para que, al ser expuesto, se pueda bloquear su uso.*

80,00 €



### **MELE01 KAPVSP**

Kit de eletrofechadura para bloquear as portas automáticas **KAPVSP**.

*Kit de electrocerradura para bloquear puertas automáticas **KAPVSP**.*

### **MELE01 KAPV100**

Kit de eletrofechadura para bloquear as portas automáticas **KAPV100**.

*Kit de electrocerradura para bloquear puertas automáticas **KAPV100**.*

120,00 €



### **KCR10MS / FOTO9S1A**

Kit de mini-fotocélulas com central e suportes de aplicação para portas automáticas **KAPVSP** e **KAPV100**.

*Kit de mini fotocélulas con central y soportes de aplicación para puertas automáticas **KASP** y **KAPV100**.*

65,00 €



### **SINTACT**

Sensor microondas para a abertura de portas automatizadas por aproximação, evitando assim o toque em puxadores e maçanetas. Pode ser aplicado em qualquer porta automática, para garantir o acesso de forma prática e segura:

- Alcance de 35cm
- Detecção por microondas que permite o funcionamento em zonas de luz forte ou contraluz
- Possibilidade de regular a sensibilidade
- Fixação à parede de forma fácil e rápida

*Sensor de microondas para apertura de puertas automáticas por aproximación, evitando así el toque en manijas y tiradores. Se puede aplicar a cualquier puerta automática, para garantizar el acceso de forma práctica y segura:*

- Rango de 35 cm
- Detección por microondas que permite la operación en áreas de luz fuerte o contraluz
- Posibilidad de ajustar la sensibilidad
- Fijación a la pared de forma fácil y rápida

65,00 €



CARACTERÍSTICAS DOS RADARES CARACTERÍSTICAS DE LOS RADARES	Fotocélula / Fotocélula	Radar / Radar		Radar e Fotocélula / Radar y Fotocélula			
	RAP5M-PRO	M1601	RAP50	MR30	RAP100S	RAP200MT	MR65
A) Altura de Instalação máxima (mm) Altura máxima de instalación (mm)	< 2600	< 3000	< 4000	< 3000	< 3000	< 7000	< 6500
B) Nº de frequências de funcionamento Nº de frecuencias de funcionamiento	2	1	1	4	4	1	4
C) Deteta neve e não interfere Detecta nieve y no interfiere				✓	✓		✓
D) Diagnóstico de Reflexos e não interfere Diagnóstico de reflejos y no interfiere	✓				✓		✓
E) Detecção de Direção de pessoas Detección de dirección de personas			✓		✓		✓
F) Radar com contacto NO ou NC Radar con contacto NO o NC	✓		✓		✓	✓	✓
G) Interruptor para manter porta aberta para manutenção Interruptor para mantener la puerta abierta para mantenimiento					✓		✓
H) Cortina de fotocélula no ângulo do vidro e não interfere Cortina de fotocélula en el ángulo del cristal y no interfiere	✓				✓		
I) Cortina de fotocélula programada até infinito Cortina de fotocélula programada hasta infinito				✓	✓		✓
J) Sinalização dos erros por LEDs Señalización de errores mediante LEDs		✓		✓	✓	✓	✓
K) Detecção de Movimento Detección de movimiento	✓	✓	✓	✓	✓	✓	✓
L) Distinção de Pessoas ou Veículos Distinción de personas o vehículos						✓	✓
Localização no Catálogo (Página) Localización en el Catálogo (Página)	123	123	123	123	123	144	144
Portas de Vidro / Puertas de vidrio						Portas Rápidas / Puertas rápidas	

**A:** Valor máximo de altura que o radar pode ser instalado | **B:** Para o caso de ter muitos radares juntos para não entrar em conflito | **C:** Evita aberturas desnecessárias com a queda de neve | **D:** Realiza o diagnóstico de reflexos de água ou de pisos brilhantes no sensor, para evitar aberturas desnecessárias | **E:** Deteta se a pessoa está a ir em direção à porta ou a passar paralelamente à porta | **F:** A saída do contacto em normalmente aberto ou normalmente fechado | **G:** Switch que dá um impulso à porta para ela se manter sempre aberta para fazer manutenções | **H:** Deteta se algo ou alguém está no curso da porta, mantendo-a aberta no caso de estar no seu curso de fecho (fotocélula de segurança) | **I:** Respeita o obstáculo de 1 minuto até infinito (no caso de ser 1 min., passando esse tempo assume o obstáculo como parte do ambiente) | **J:** Sinaliza os erros existentes através de LEDs, para que seja fácil detetá-los | **K:** Deteta movimentos | **L:** Distingue se é uma pessoa ou um veículo/empilhador

**A:** Valor de altura máxima en el que se puede instalar el radar | **B:** Para el caso de tener demasiados radares juntos para no entrar en conflicto | **C:** Evita aberturas innecesarias con nevadas | **D:** Diagnostica reflejos de agua o suelos brillantes en el sensor para evitar aberturas innecesarias | **E:** Detecta si la persona se dirige hacia la puerta o pasa paralela a la puerta | **F:** La salida de contacto en normalmente abierto o normalmente cerrado | **G:** Switch que da un impulso a la puerta para mantenerse siempre abierta para hacer mantenimiento | **H:** Detecta si algo o alguien se encuentra en el recorrido de la puerta, manteniéndola abierta en caso de estar en su recorrido de cierre (fotocélula de seguridad) | **I:** Respeita el obstáculo de 1 minuto hasta infinito (en el caso de 1 min., pasado ese tiempo, toma el obstáculo como parte del entorno) | **J:** Señala errores existentes a través de LEDs para que sea fácil detectarlos | **K:** Detecta movimientos | **L:** Distingue si es una persona o un vehículo/montacargas

# CORTA-FOGO CORTAFUEGO







Automatismos desenvolvidos para travar a propagação de fogo e de fumo, assim como permitir às pessoas o acesso em segurança às zonas de evacuação.

*Automatizaciones desarrolladas para detener la propagación del fuego y el humo, así como permitir que las personas accedan de manera segura a las áreas de evacuación.*



Acabamento standard: **qualquer RAL com acabamento texturado**

Outros acabamentos: **preço sob consulta**

Acabado estándar: **cualquier RAL con acabado texturizado**

Otros acabados: **precio a consultar**

FLAMA	
	230Vac
	24Vdc
	-25°C +65°C
	IP55
	50%



## FLAMA

Cortina de enrollar corta-fogo construída em perfis de **aço zincor**.

### COMPONENTES DO KIT

- 1 Motor de **24Vdc**
- 1 Central eletrónica **MC160** com módulo **MMSF**
- 2 baterias de emergência **12V**
- 1 Pirlampo e besouro **MPESB-24V** para sinalização luminosa e sonora

### CARACTERÍSTICAS DO TECIDO

- Fio: 2000 dtex PES HT
- Peso: 710 g/m<sup>2</sup>
- Resistência à tração: >4500 N/5 cm
- Resistência ao rasgo: >4600 N/5 cm
- Aderência: 6-7 %
- Acabamento: 4400 cN

Cortina de enrollar cortafuego construída en perfis de **acero galvanizado**.

### COMPONENTES DEL KIT

- 1 Motor de **24Vdc**
- 1 Central electrónica **MC160** con módulo **MMSF**
- 2 baterías de emergencia de **12V**
- 1 Lámpara destellante y sirena **MPESB-24** para la señalización luminosa y sonora

### CARACTERÍSTICAS DEL TEJIDO

- Hilo: 2000 dtex PES HT
- Peso: 710 g / m<sup>2</sup>
- Resistencia a la tracción:> 4500 N / 5 cm
- Resistencia al rasgado:> 4600 N / 5 cm
- Adherencia: 6-7%
- Acabado: 4400 cN

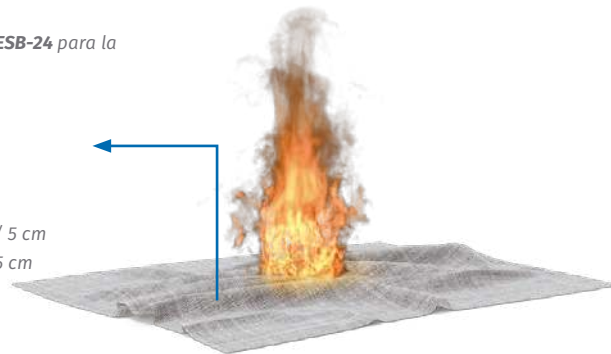

PREENCHA A FOLHA DE ENCOMENDA  
RELLENE SU HOJA DE PEDIDO



motorline.pt



## MC160

Central eletrónica 230Vac para controlar cortinas corta-fogo com motores de 24Vdc até 300W de potência:

- Ativação quando recebe sinal de um detetor, central de incêndio (CDI) ou falha de energia
- Permite **fechar a cortina até uma posição intermédia** (se ativado), permitindo uma evacuação segura em saídas de emergência e, após um intervalo de tempo configurado, fecha por completo
- Ajuste de força, sensibilidade, velocidade, direção de movimento e dos pontos de abrandamento para uma operação precisa e suave da cortina
- **LEDs de sinalização externos**, que indicam o estado da alimentação e da carga da bateria
- Seletor de chave para **fácil ativação do modo de testes** de alarme
- Entrada para **botão de pânico** para reabertura parcial em casos de emergência
- Entradas para sirenes e pirilampos de sinalização, de forma a indicarem a ativação do alarme de incêndio
- **Alerta de obstruções nas fotocélulas**, indicado para alertar de objetos que estejam a bloquear o fecho da cortina
- Inclui baterias de backup que garantem a operação, mesmo em casos de falta de energia
- Relés auxiliares que permitem identificar o estado da cortina e da central eletrónica, indicado para uso em **sistemas de gestão predial (BMS)**
- **Display** para fácil visualização de erros do sistema
- Efetua o reset ao alarme de forma automática ou manual, facilitando a operação ao utilizador

Central electrónica 230Vac para controlar cortinas cortafuego con motores de 24Vdc hasta 300W de potencia:

- Activación de la central al recibir una señal de incendio o fallo de energía
- Permite **cerrar la cortina hasta una posición intermedia** (si está activado), lo que facilita una evacuación segura en salidas de emergencia y, después de un intervalo de tiempo configurado, la cortina se cierra completamente
- Ajuste de fuerza, sensibilidad, velocidad, dirección de movimiento y de los puntos de ralentización para un funcionamiento preciso y suave de la cortina
- **LEDs de señalización externos** que indican el estado de la alimentación y la carga de la batería
- Selector de llave para **activar fácilmente el modo de test** de alarma
- Entrada para **botón de pánico** para reapertura parcial en casos de emergencia
- Entradas para sirenas y lámparas destellantes de señalización, para indicar la activación de la alarma de incendio
- **Alerta de obstrucciones en las fotocélulas**, indicado para alertar sobre objetos que puedan bloquear el cierre de la cortina
- Incluye baterías de respaldo que garantizan el funcionamiento, incluso en caso de falta de energía
- Relés auxiliares que permiten identificar el estado de la cortina y de la central electrónica, indicado para ser usado en **sistemas de gestión de edificios (BMS)**
- **Display** para fácil visualización de errores del sistema
- Realiza el reset de la alarma de forma automática o manual, facilitando la operación al usuario

320,00 €



## MPESB-24V

Pirilampo 24V estroboscópico e besouro para sinalização luminosa e sonora.

Lámpara destellante 24V estroboscópico y sirena para la señalización luminosa y sonora.

20,00 €



		LARGURA (mm) ANCHO (mm)									
		1000	1500	2000	2500	3000	3500	4000	4500	5000	5500
ALTURA (mm) ALTO (mm)	1000	2 678 €	2 744 €	2 914 €	3 110 €	3 306 €	3 694 €	3 967 €	4 896 €	5 479 €	6 021 €
	1500	2 755 €	2 925 €	3 120 €	3 342 €	3 563 €	3 977 €	4 276 €	5 231 €	5 840 €	6 407 €
	2000	2 909 €	3 105 €	3 326 €	3 574 €	3 821 €	4 261 €	4 585 €	5 566 €	6 200 €	6 793 €
	2500	3 049 €	3 278 €	3 532 €	3 813 €	4 035 €	4 528 €	4 867 €	5 883 €	6 532 €	7 140 €
	3000	3 186 €	3 449 €	3 737 €	4 051 €	4 250 €	4 796 €	5 149 €	6 158 €	6 864 €	7 489 €
	3500	3 341 €	3 619 €	3 923 €	4 252 €	4 523 €	5 065 €	5 432 €	6 434 €	7 196 €	7 836 €
	4000	3 536 €	3 829 €	4 147 €	4 491 €	4 834 €	5 371 €	5 753 €	6 750 €	7 570 €	8 266 €
	4500	3 935 €	4 266 €	4 622 €	5 004 €	5 510 €	6 015 €	6 459 €	7 026 €	7 902 €	8 696 €
	5000	4 017 €	4 409 €	4 821 €	5 259 €	5 739 €	6 301 €	6 780 €	7 301 €	8 193 €	9 044 €
	5500	4 111 €	4 508 €	5 019 €	5 555 €	5 968 €	6 586 €	7 102 €	7 618 €	8 525 €	9 432 €
	6000	4 193 €	4 692 €	5 217 €	5 768 €	6 321 €	6 873 €	7 424 €	7 976 €	8 816 €	9 780 €
	6500	5 324 €	6 033 €	6 769 €	7 530 €	8 238 €	8 973 €	9 682 €	10 417 €	11 487 €	12 711 €
	7000	5 432 €	6 211 €	7 017 €	7 848 €	8 575 €	9 356 €	10 084 €	10 864 €	11 953 €	13 196 €
	7500	5 628 €	6 434 €	7 265 €	8 122 €	8 875 €	9 681 €	10 435 €	11 241 €	12 355 €	13 624 €
	8000	5 825 €	6 656 €	7 513 €	8 396 €	9 175 €	10 007 €	10 787 €	11 618 €	12 758 €	14 053 €
	8500	6 022 €	6 879 €	7 762 €	8 670 €	9 474 €	10 332 €	11 138 €	11 995 €	13 161 €	14 481 €
	9000	6 219 €	7 101 €	8 010 €	8 944 €	9 774 €	10 658 €	11 489 €	12 372 €	13 564 €	14 910 €
9500	6 415 €	7 324 €	8 258 €	9 218 €	10 074 €	10 983 €	11 840 €	12 749 €	13 966 €	15 338 €	
10000	6 612 €	7 546 €	8 506 €	9 492 €	10 374 €	11 309 €	12 192 €	13 126 €	14 369 €	15 767 €	
10500	6 809 €	7 769 €	8 754 €	9 766 €	10 673 €	11 634 €	12 543 €	13 503 €	14 772 €	16 195 €	
11000	7 006 €	7 991 €	9 003 €	10 040 €	10 973 €	11 960 €	12 894 €	13 880 €	15 174 €	16 624 €	
11500	7 202 €	8 214 €	9 251 €	10 314 €	11 273 €	12 285 €	13 245 €	14 257 €	15 577 €	17 052 €	
12000	7 399 €	8 436 €	9 499 €	10 588 €	11 573 €	12 611 €	13 596 €	14 634 €	15 980 €	17 481 €	

		LARGURA (mm) ANCHO (mm)								
		6000	6500	7000	7500	8000	8500	9000	9500	10000
ALTURA (mm) ALTO (mm)	1000	6 520 €	10 372 €	11 109 €	11 795 €	12 430 €	13 048 €	13 650 €	14 237 €	14 809 €
	1500	6 932 €	10 809 €	11 573 €	12 284 €	12 945 €	13 588 €	14 217 €	14 829 €	15 427 €
	2000	7 344 €	11 247 €	12 036 €	12 774 €	13 460 €	14 129 €	14 783 €	15 422 €	16 045 €
	2500	7 708 €	11 720 €	12 528 €	13 285 €	13 990 €	14 685 €	15 365 €	16 029 €	16 678 €
	3000	8 112 €	12 245 €	13 072 €	13 849 €	14 573 €	15 294 €	15 999 €	16 690 €	17 364 €
	3500	8 517 €	12 769 €	13 616 €	14 411 €	15 156 €	15 903 €	16 634 €	17 350 €	18 050 €
	4000	8 961 €	13 346 €	14 211 €	15 026 €	15 789 €	16 562 €	17 319 €	18 061 €	18 787 €
	4500	9 449 €	13 973 €	14 859 €	15 693 €	16 475 €	17 274 €	18 056 €	18 824 €	19 576 €
	5000	9 852 €	14 498 €	15 403 €	16 256 €	17 057 €	17 881 €	18 690 €	19 483 €	20 261 €
	5500	10 340 €	15 126 €	16 050 €	16 922 €	17 743 €	18 593 €	19 427 €	20 246 €	21 050 €
	6000	10 702 €	15 599 €	16 542 €	17 434 €	18 275 €	19 150 €	20 010 €	20 855 €	21 684 €
	6500	13 934 €	16 175 €	17 138 €	18 049 €	18 908 €	19 809 €	20 695 €	21 566 €	22 421 €
	7000	14 492 €	16 750 €	17 732 €	18 663 €	19 543 €	20 470 €	21 381 €	22 277 €	23 158 €
	7500	14 946 €	17 212 €	18 216 €	19 169 €	20 070 €	21 023 €	21 960 €	22 882 €	23 788 €
	8000	15 400 €	17 692 €	18 722 €	19 700 €	20 627 €	21 606 €	22 569 €	23 516 €	24 449 €
	8500	15 854 €	18 172 €	19 228 €	20 232 €	21 185 €	22 189 €	23 178 €	24 151 €	25 109 €
	9000	16 308 €	18 652 €	19 733 €	20 763 €	21 742 €	22 772 €	23 786 €	24 785 €	25 769 €
9500	16 763 €	19 132 €	20 239 €	21 284 €	22 289 €	23 344 €	24 385 €	25 410 €	26 419 €	
10000	17 217 €	19 612 €	20 745 €	21 806 €	22 836 €	23 917 €	24 983 €	26 034 €	27 069 €	
10500	17 671 €	20 092 €	21 250 €	22 327 €	23 383 €	24 490 €	25 582 €	26 658 €	27 719 €	
11000	18 125 €	20 572 €	21 756 €	22 848 €	23 929 €	25 062 €	26 180 €	27 282 €	28 369 €	
11500	18 580 €	21 052 €	22 262 €	23 369 €	24 476 €	25 635 €	26 778 €	27 906 €	29 019 €	
12000	19 034 €	21 532 €	22 768 €	23 890 €	25 023 €	26 208 €	27 377 €	28 530 €	29 669 €	

FLAMA

FLAMA XL



**CERTIFICAÇÃO E CERTIFICACIÓN E**

Evita a passagem de chamas e gases quentes sem água

Evita el paso de llamas y gases calientes sin agua

		LARGURA (mm) ANCHO (mm)							
		2000	2704	3000	4000	5000	6000	8000	10000
ALTURA (mm) ALTO (mm)	2903	E120							E60
	5000								
	6500								
	12000								

**CERTIFICAÇÃO EW CERTIFICACIÓN EW**

Evita a passagem de chamas, gases quentes e transmissão de radiação térmica sem água

Evita el paso de llamas, gases calientes y transmisión de radiación térmica sin agua

		LARGURA (mm) ANCHO (mm)							
		2000	2704	3000	4000	5000	6000	8000	10000
ALTURA (mm) ALTO (mm)	2903	EW90		EW60			EW30		
	5000	EW60			EW30				
	6500	EW30							
	12000								

**CERTIFICAÇÃO EI CERTIFICACIÓN EI**

Evita a passagem de chamas, gases quentes e transmissão de temperatura com água

Evita el paso de llamas, gases calientes y transmisión de temperatura con agua

		LARGURA (mm) ANCHO (mm)							
		2000	2704	3000	4000	5000	6000	8000	10000
ALTURA (mm) ALTO (mm)	2903	EI60							
	5000								
	6500								
	12000								

Até 120 minutos  
Hasta 120 minutos

Até 90 minutos  
Hasta 90 minutos

Até 60 minutos  
Hasta 60 minutos

Até 30 minutos  
Hasta 30 minutos

# PORTAS RÁPIDAS PUERTAS RÁPIDAS





## CORES STANDARD DO COFRE E DA PERFILARIA

### COLORES ESTÁNDAR DEL COFRE Y DE LA PERFILERIA



RAL 9010 Texturado *Texturizado*



Outras cores RAL acresce:

- ECO / ECOPLUS / ECO PLUMA: **60,00€ por cada metro linear**
- SPIN / PILE / FIX / FIX TERMO: **90,00€ por cada metro linear**  
(Lacagem: Perna esquerda + Cofre + Perna direita).

Para Otros colores RAL acrecentar:

- ECO / ECO PLUS / ECO PLUMA: **60,00€ por metro lineal**
- SPIN / PILE / FIX / FIX TERMO: **90,00€ por metro lineal**  
(Lacado: Pierna izquierda + Cofre + Pierna derecha).

## CORES STANDARD DA LONA

### COLORES ESTÁNDAR DE LA LONA



RAL 5013



RAL 5002



RAL 5010



RAL 5015



RAL 6026



RAL 3002



RAL 2004



RAL 1003



RAL 1015



RAL 9005



RAL 7016



RAL 7037



RAL 7038



RAL 7035



RAL 9016

**Outras cores RAL para a lona:**

Preço sob consulta

**Otros colores RAL para la lona:**

Precio a consultar



#### FAIXA TRANSPARENTE

A faixa transparente pode ter reações causadas por diferenças de temperatura abruptas, que afetam o seu funcionamento.

#### BANDA TRANSPARENTE

La banda transparente puede sufrir reacciones debido a diferencias de temperatura abruptas, lo que afecta su funcionamiento.

As nossas portas rápidas são desenvolvidas a pensar no setor industrial e comercial, pois permitem efetuar uma passagem com extrema rapidez, melhorar a temperatura ambiente e obter uma poupança de energia dos edifícios.

Nuestras puertas rápidas están diseñadas pensando en el sector industrial y comercial, ya que permiten pasar de forma extremadamente rápida, mejorar la temperatura ambiente y obtener ahorros energéticos para los edificios.



NOVO  
NUEVO

**ECO PLUMA**

- 110Vac/230Vac
- W 227W
- 25°C +55°C
- IP23
- 8 min.

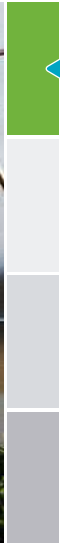

≈32 km/h  
BAIXA BAJA

# ECO PLUMA

## ENROLAR ENROLLAR

### COMPONENTES DO KIT

- Motor **TUB90M8-MT** com alimentação a 230Vac
- Central eletrónica **MC76** com botão de subida, descida e stop
- Jogo de fotocélulas **MFE**
- Lona com faixa transparente entre 50 a 60cm altura
- Botão de pressão externo

### COMPOSICIÓN DEL KIT

- Motor de **TUB90M8-MT** con alimentación de 230Vac
- Central **MC76** con pulsador de subida, bajada y stop
- Juego de fotocélulas **MFE**
- Lona con banda transparente entre 50cm a 60cm altura
- Pulsador Externo

PREENCHA A FOLHA DE ENCOMENDA  
RELLENE SU HOJA DE PEDIDO



motorline.pt 

ECO PLUMA		LARGURA (mm) ANCHO (mm)			
		1500	2000	2500	3000
ALTURA (mm) ALTO (mm)	2000	1 800 €	1 907 €	2 009 €	2 116 €
	2500	1 876 €	1 992 €	2 098 €	2 209 €
	3000	1 956 €	2 076 €	2 192 €	2 312 €





**ECO  
ECO PLUS**

- 230Vac
- W** 370W | 750W
- 25°C +55°C
- IP23
- 50%

≈32 km/h  
**BAIXA BAJA**

# ECO / ECO PLUS

## ENROLAR **ENROLLAR**

### COMPONENTES DO KIT

- Motor de **370W (ECO) / 750W (ECO PLUS)** controlado por *inverter* com alimentação a 230Vac
- Central industrial **MC415** com botão de subida, descida e Stop
- Fotocélulas em coluna **MF2020**
- Lona com faixa transparente entre 50 a 60cm altura
- Botão de pressão externo

### COMPOSICIÓN DEL KIT

- Motor de **370W (ECO) / 750W (ECO PLUS)** controlado por *inversor* con alimentación de 230Vac
- Central industrial **MC415** con pulsador de subida, bajada y stop
- Fotocélulas de columna **MF2020**
- Lona con banda transparente entre 50cm a 60cm altura
- Pulsador Externo

PREENCHA A FOLHA DE ENCOMENDA  
RELLENE SU HOJA DE PEDIDO



motorline.pt 

ECO		LARGURA (mm) ANCHO (mm)			
		1500	2000	2500	3000
ALTURA (mm) ALTO (mm)	2000	2 424 €	2 481 €	2 537 €	2 594 €
	2500	2 462 €	2 522 €	2 583 €	2 664 €
	3000	2 501 €	2 565 €	2 650 €	2 737 €

ECO PLUS		LARGURA (mm) ANCHO (mm)					
		1500	2000	2500	3000	3500	4000
ALTURA (mm) ALTO (mm)	2000	2 906 €	2 997 €	3 117 €	3 253 €	3 391 €	3 528 €
	2500	2 989 €	3 082 €	3 176 €	3 313 €	3 453 €	3 595 €
	3000	3 072 €	3 169 €	3 267 €	3 372 €	3 516 €	3 661 €
	3500	3 155 €	3 255 €	3 355 €	3 456 €	3 580 €	3 728 €
	4000	3 238 €	3 342 €	3 446 €	3 550 €	3 654 €	3 795 €



# SPIN



## ENROLAR ENROLLAR

### COMPONENTES DO KIT

- Motor de **750W/1500W** controlado por *inverter* com alimentação a 230Vac
- Central industrial **MC415** com botão de subida, descida e Stop
- Fotocélulas em coluna **MF2020**
- Lona com faixa transparente entre 50 a 60cm altura
- Botão de pressão externo

### COMPOSICIÓN DEL KIT

- Motor de **750W/1500W** controlado por *inversor* con alimentación de 230Vac
- Central industrial **MC415** con pulsador de subida, bajada y stop
- Fotocélulas de columna **MF2020**
- Lona con banda transparente entre 50cm a 60cm altura
- Pulsador Externo

PREENCHA A FOLHA DE ENCOMENDA  
RELLENE SU HOJA DE PEDIDO



motorline.pt

		LARGURA (mm) ANCHO (mm)										
		1500	2000	2500	3000	3500	4000	4500	5000	5500	6000	6500
ALTURA (mm) ALTO (mm)	2000	3 263 €	3 386 €	3 508 €	3 660 €	3 820 €	3 980 €	4 227 €	4 384 €	4 547 €	4 704 €	4 859 €
	2500	3 362 €	3 488 €	3 615 €	3 770 €	3 937 €	4 099 €	4 350 €	4 510 €	4 677 €	4 840 €	5 000 €
	3000	3 490 €	3 629 €	3 769 €	3 934 €	4 114 €	4 380 €	4 554 €	4 727 €	4 907 €	5 080 €	5 257 €
	3500	3 590 €	3 732 €	3 876 €	4 047 €	4 230 €	4 500 €	4 680 €	4 857 €	5 040 €	5 217 €	5 397 €
	4000	3 815 €	3 971 €	4 129 €	4 286 €	4 500 €	4 690 €	4 880 €	5 070 €	5 267 €	5 459 €	5 653 €
	4500	3 914 €	4 075 €	4 236 €	4 445 €	4 617 €	4 810 €	5 004 €	5 200 €	5 400 €	5 597 €	5 817 €
	5000	4 041 €	4 215 €	4 389 €	4 611 €	4 790 €	4 997 €	5 207 €	5 414 €	5 650 €	5 860 €	6 247 €
	5500	4 170 €	4 357 €	4 591 €	4 778 €	4 967 €	5 187 €	5 434 €	5 654 €	5 880 €	6 280 €	6 500 €
6000	4 284 €	4 479 €	4 723 €	4 918 €	5 128 €	5 341 €	5 577 €	5 810 €	6 194 €	6 417 €	6 640 €	



**PILE**

- 230Vac
- 1500W | 4000W
- 25°C +55°C
- IP23
- 50%

≈55 km/h  
**MÉDIA MEDIA**

**CLASS 2 (≈100 km/h)**  
**MUITO ALTA MUY ALTA**  
com kit Anti-tempestade  
con kit anti-tempestad

# PILE

## EMPARELHAR APILABLE

### COMPONENTES DO KIT

- Motor de **1500W** a **4000W** controlado por *inverter* com alimentação a 230Vac ou 380Vac
- Central industrial **MC415** com botão de subida, descida e Stop
- Fotocélulas em coluna **MF2020**
- Lona com faixa transparente entre 50 a 60cm altura
- Botão de pressão externo

### COMPOSICIÓN DEL KIT

- Motor de **1500W** a **4000W** controlado por *inversor* con alimentación de 380Vac
- Central industrial **MC415** con pulsador de subida, bajada y stop
- Fotocélulas de columna **MF2020**
- Lona con banda transparente entre 50cm a 60cm altura
- Pulsador externo

PREENCHA A FOLHA DE ENCOMENDA  
RELLENE SU HOJA DE PEDIDO



motorline.pt 

		LARGURA (mm) ANCHO (mm)												
		3000	3500	4000	4500	5000	5500	6000	6500	7000	7500	8000	9000	10 000
ALTURA (mm) ALTO (mm)	3000	6 136 €	6 299 €	6 421 €	6 549 €	6 707 €	6 834 €	7 270 €	7 447 €	8 337 €	8 590 €	8 764 €	9 464 €	9 903 €
	3500	6 279 €	6 452 €	6 590 €	6 722 €	7 170 €	7 364 €	7 544 €	7 730 €	8 630 €	8 724 €	8 907 €	10 225 €	10 727 €
	4000	6 426 €	6 610 €	6 753 €	7 187 €	7 424 €	7 624 €	7 814 €	8 010 €	8 744 €	9 054 €	9 247 €	10 496 €	11 009 €
	4500	6 569 €	6 768 €	7 230 €	7 430 €	7 680 €	7 890 €	8 090 €	8 317 €	9 060 €	9 364 €	9 564 €	11 257 €	11 832 €
	5000	6 712 €	7 250 €	7 464 €	7 670 €	7 934 €	8 177 €	8 387 €	8 597 €	9 350 €	9 670 €	9 877 €	11 529 €	12 116 €
	5500	6 993 €	7 477 €	7 697 €	7 940 €	8 217 €	8 444 €	8 660 €	8 880 €	9 640 €	9 980 €	10 197 €	12 289 €	12 939 €
	6000	7 407 €	7 724 €	7 954 €	8 180 €	8 470 €	8 707 €	8 934 €	9 164 €	9 930 €	10 287 €	10 510 €	12 562 €	13 222 €
	6500	7 647 €	7 950 €	8 190 €	8 424 €	8 727 €	8 970 €	9 207 €	9 447 €	10 224 €	10 594 €	10 830 €	13 322 €	14 492 €
	7000	7 857 €	8 174 €	8 420 €	8 664 €	8 980 €	9 234 €	9 477 €	9 727 €	10 514 €	10 900 €	11 144 €	14 040 €	14 774 €
	7500	8 067 €	8 400 €	8 657 €	8 910 €	9 237 €	9 500 €	9 754 €	10 010 €	10 804 €	11 210 €	11 464 €	14 800 €	15 598 €
8000	8 277 €	8 620 €	8 887 €	9 150 €	9 490 €	9 764 €	10 024 €	10 290 €	11 094 €	11 517 €	12 170 €	15 072 €	16 724 €	
9000	8 700 €	9 070 €	9 354 €	9 634 €	10 000 €	10 290 €	10 571 €	10 874 €	12 070 €	12 550 €	12 830 €	16 906 €	17 831 €	
10000	9 124 €	9 520 €	9 820 €	10 117 €	10 526 €	10 855 €	11 357 €	11 660 €	12 677 €	13 167 €	13 676 €	18 310 €	19 120 €	

Produção de medidas superiores à tabela sob consulta. / Para las medidas que no existen en la tabla, póngase en contacto con nosotros.



**FIX**

- 230Vac
- 750W | 1500W
- 25°C +55°C
- IP23
- 50%

**CLASS 2 (≈100 km/h)  
ALTA ALTA**

# FIX

## AUTORREPARÁVEL AUTORREPARABLE

### COMPONENTES DO KIT

- Motor de **750W a 1500W** controlado por *inverter* com alimentação a 230Vac
- Central industrial **MC415** com botão de subida, descida e Stop
- Fotocélulas em coluna **MF2020**
- Lona com faixa transparente entre 50 a 60cm altura
- Botão de pressão externo

### COMPOSICIÓN DEL KIT

- Motor de **750W a 1500W** controlado por *inversor* con alimentación de 230Vac
- Central industrial **MC415** con pulsador de subida, bajada y stop
- Fotocélulas de columna **MF2020**
- Lona con banda transparente entre 50cm a 60cm altura
- Pulsador externo

PREENCHA A FOLHA DE ENCOMENDA  
RELLENE SU HOJA DE PEDIDO



motorline.pt

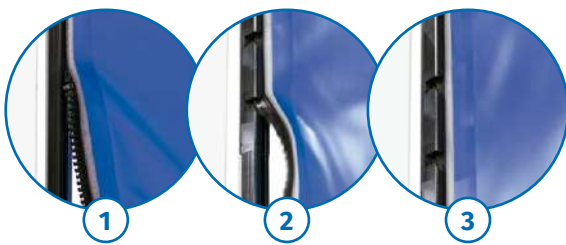

### GUIA LATERAL ESPECIAL

Quando a lona sofre um impacto e salta fora, o sistema de autorreparo na subida obriga a lona a voltar ao sítio.

### GUÍA LATERAL ESPECIAL

Quando la lona sufre un impacto y salta fuera, el sistema de autorreparo en la subida obliga a la lona a volver al sitio.

		LARGURA (mm) ANCHO (mm)								
		1500	2000	2500	3000	3500	4000	4500	5000	5500
ALTURA (mm) ALTO (mm)	2000	3 639 €	3 740 €	3 840 €	3 941 €	4 383 €	4 599 €	4 816 €	5 032 €	5 248 €
	2500	3 705 €	3 809 €	3 912 €	4 015 €	4 461 €	4 679 €	4 898 €	5 116 €	5 334 €
	3000	3 782 €	3 891 €	4 000 €	4 109 €	4 561 €	4 802 €	5 045 €	5 286 €	5 529 €
	3500	4 213 €	4 319 €	4 425 €	4 531 €	4 702 €	4 956 €	5 224 €	5 492 €	5 760 €
	4000	4 357 €	4 469 €	4 593 €	4 694 €	4 871 €	5 078 €	5 315 €	5 550 €	5 786 €
	4500	4 501 €	4 613 €	4 737 €	4 844 €	5 026 €	5 240 €	5 476 €	5 711 €	5 948 €
5000	4 644 €	4 761 €	4 890 €	5 008 €	5 201 €	5 426 €	5 694 €	5 961 €	6 229 €	



NOVO  
NUEVO



**FIX TERMO**

- 230Vac
- W 750W | 1500W
- 25°C +55°C
- IP23
- 50%

CLASS 2 (≈100 km/h)  
ALTA ALTA

# FIX TERMO



## AUTORREPARÁVEL AUTORREPARABLE

### COMPONENTES DO KIT

- Motor de 750W a 1500W controlado por inverter com alimentação a 230Vac
- Central industrial MC415 com botão de subida, descida e Stop
- Fotocélulas em coluna MF2020
- Botão de pressão externo

### COMPOSICIÓN DEL KIT

- Motor de 750W a 1500W controlado por inversor con alimentación de 230Vac
- Central industrial MC415 con pulsador de subida, bajada y stop
- Fotocélulas de columna MF2020
- Pulsador externo

PREENCHA A FOLHA DE ENCOMENDA  
RELLENE SU HOJA DE PEDIDO



motorline.pt

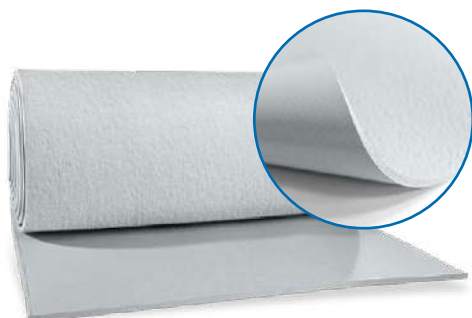

### LONA TÉRMICA

Com uma espessura de 5mm, esta lona especial proporciona um nível de isolamento elevado, adequada para criar uma barreira térmica entre espaços com temperatura controlada.

### LONA TÉRMICA

Con un grosor de 5mm, esta lona especial proporciona un nivel elevado de aislamiento, adecuada para crear una barrera térmica entre espacios con temperatura controlada.

CORES DE PVC DISPONÍVEIS  
COLORES DE PVC DISPONIBLES



Cinza Gris

		LARGURA (mm) ANCHO (mm)								
		1500	2000	2500	3000	3500	4000	4500	5000	5500
ALTURA (mm) ALTO (mm)	2000	3 780 €	4 114 €	4 444 €	4 777 €	5 117 €	5 447 €	5 780 €	6 114 €	6 450 €
	2500	4 004 €	4 370 €	4 737 €	5 104 €	5 477 €	5 844 €	6 210 €	6 577 €	6 950 €
	3000	4 230 €	4 630 €	5 034 €	5 434 €	5 840 €	6 244 €	6 644 €	7 047 €	7 454 €
	3500	4 457 €	4 890 €	5 327 €	5 764 €	6 204 €	6 640 €	7 077 €	7 514 €	7 954 €
	4000	4 680 €	5 150 €	5 620 €	6 090 €	6 567 €	7 037 €	7 507 €	7 977 €	8 760 €
	4500	4 907 €	5 410 €	5 914 €	6 420 €	6 930 €	7 437 €	7 940 €	8 750 €	9 260 €
5000	5 130 €	5 670 €	6 207 €	6 747 €	7 294 €	7 830 €	8 677 €	9 217 €	9 787 €	

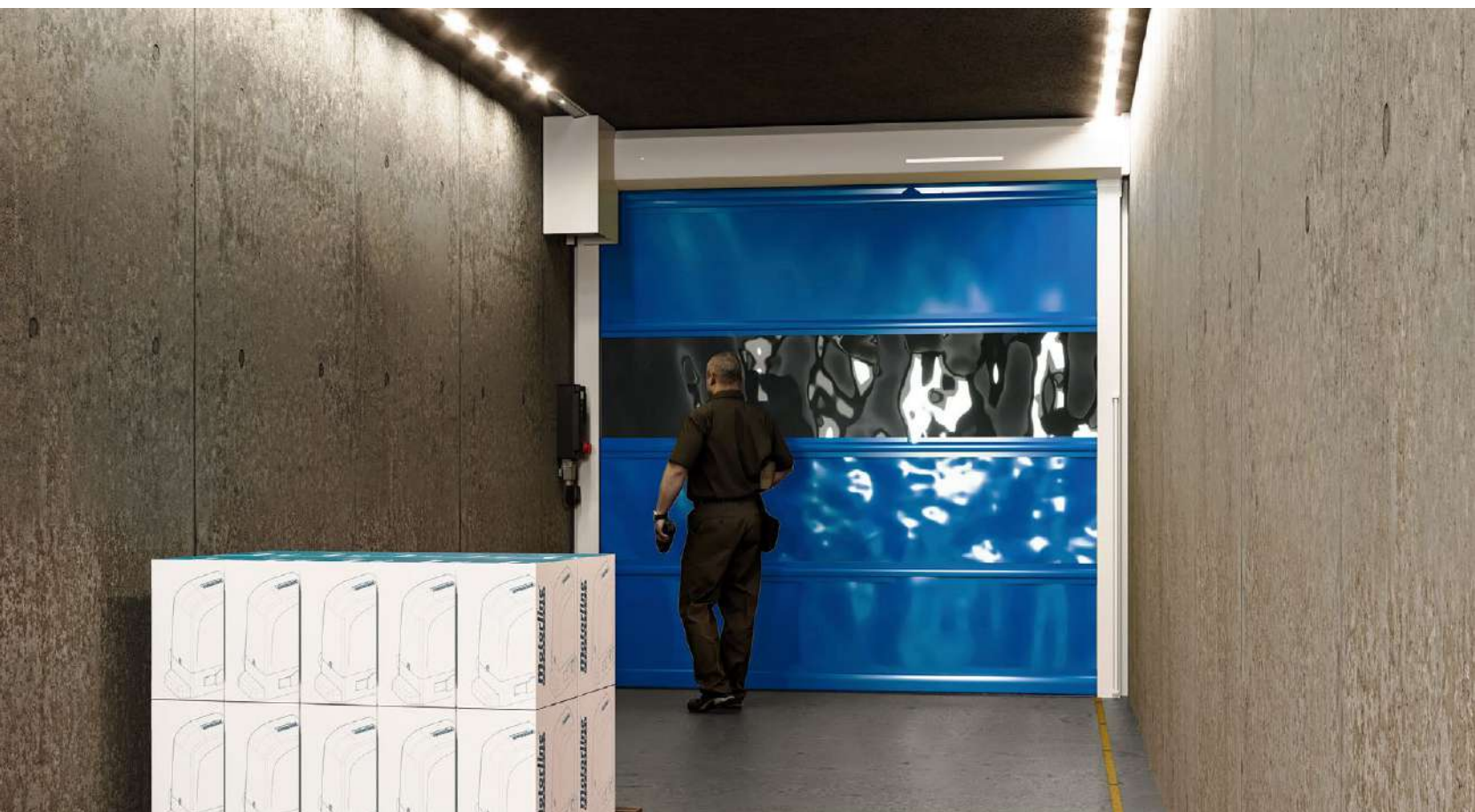

## KIT TÚNEL KIT TÚNEL

O kit túnel permite que as portas rápidas sejam aplicadas em locais **sem espaço nas laterais e padieira**, como por exemplo, num túnel.

A mais valia deste kit é que permite ter maior aproveitamento do vão de passagem, pois **o motor fica em frente das calhas** e a fixação é efetuada nas **paredes laterais** do túnel, não sendo necessário nenhuma estrutura adicional.

*El kit túnel permite que las puertas rápidas sean instaladas en lugares **sin espacio en los laterales ni en el dintel**, como, por ejemplo, en un túnel.*

*La principal ventaja de este kit es que permite un mayor aprovechamiento del vano de paso, **ya que el motor se sitúa frente a las guías** y la fijación se realiza en **las paredes laterales** del túnel, sin necesidad de ninguna estructura adicional.*

ECO	ECO PLUS	SPIN	PILE	FIX
490,00 €	575,00 €	575,00 €	675,00 €	575,00 €

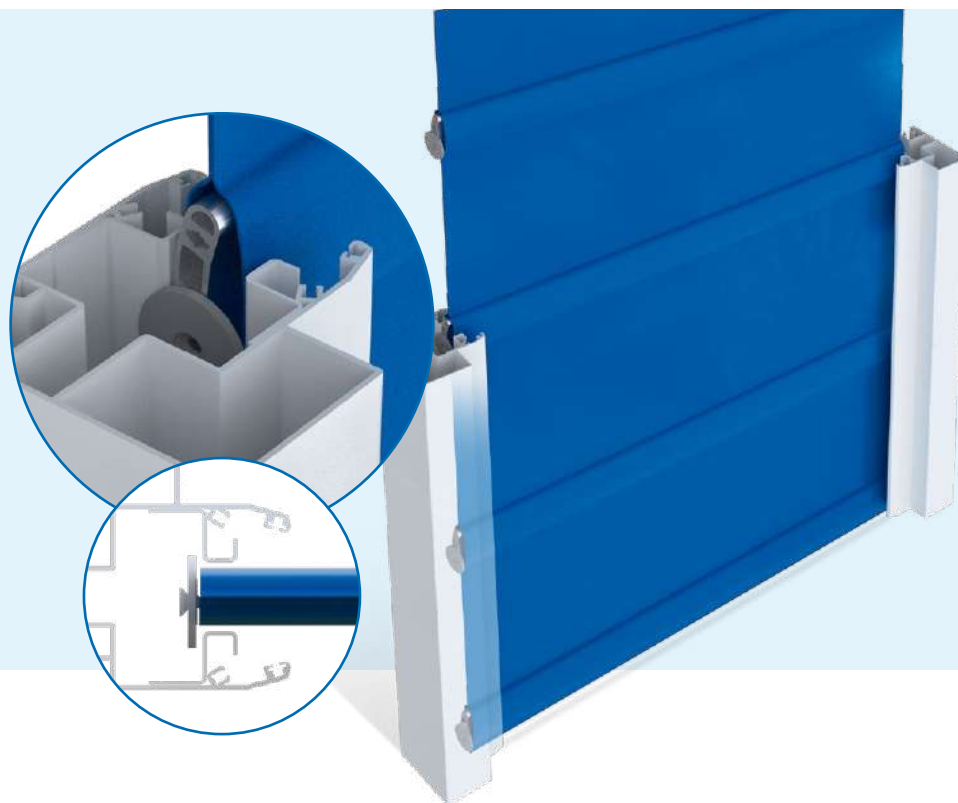

## **KIT ANTI-TEMPESTADE KIT ANTI-TEMPESTAD**

Permite reforçar a resistência das portas rápidas a ventos fortes.  
Compatível com: **SPIN** e **PILE**.

Permite reforzar la resistencia de las puertas rápidas a vientos fuertes.  
Compatible con: **SPIN** y **PILE**.

<b>SPIN</b>		<b>LARGURA (mm) ANCHO (mm)</b>	
		<b>MÁX 4390</b>	<b>MÁX 5390</b>
<b>ALTURA (mm) ALTO (mm)</b>	<b>MÁX 5470</b>	CLASS 3 (≈120km/h)	CLASS 2 (≈100km/h)

<b>PILE</b>		<b>LARGURA (mm) ANCHO (mm)</b>
		<b>MÁX 8050</b>
<b>ALTURA (mm) ALTO (mm)</b>	<b>MÁX 8500</b>	CLASS 2 (≈100km/h)

**SPIN** 120,00 €/m (x altura da porta / x altura de la puerta)

**PILE** 318,00 €/m (x altura da porta / x altura de la puerta)

### **EXTRAS OPCIONAIS EXTRAS OPCIONALES**



Espira magnética, Radares e Comandos  
Espiral magnética, Radares y comandos



**Cofre e perfilaria disponível em aço inoxidável: Preço sob consulta.**  
**Cofre y perfilaría disponible en acero inoxidable: Precio bajo consulta.**



	ECO PLUMA	ECO	ECO PLUS	SPIN	PILE	FIX FIX TERMO
Travessas de reforço na lona Barras de refuerzo en la lona	1 a 3 1 a 3	1 a 3 1 a 3	3 a 5 3 a 5	3 a 6 3 a 6	50 em 50 cm 50 en 50 cm	Sem travessas Sin Barras
Dimensões testadas em laboratório sob pressão de ar Dimensiones probadas en laboratorio bajo presión de aire	3310 x 3260	3310 x 3260	3310 x 3260	A 5390 x 5470 B 4390 x 5470	8050 x 8500	A 5000 x 5000 B 4000 x 4000 C 2594 x 3140
Capacidade de pressão de ar standard Capacidad de presión de aire estándar	Baixa Baja 32km/h	Baixa Baja 32km/h	Baixa Baja 32km/h	Média Media A 40km/h	Média Media 55km/h	A 50 km/h B 80 km/h C CLASS 2 (≈100km/h)
Capacidade de pressão de ar com kit anti-tempestade Capacidad de presión de aire com kit anti-tempestad				Muito Alta Muy Alta A CLASS 2 (≈100km/h) B CLASS 3 (≈120km/h)	Muito Alta Muy Alta CLASS 2 (≈100km/h)	
Disponível em aço inoxidável Disponible en acero inoxidable	✓	✓	✓	✓	✓	✓
Cofre em alumínio Cofre en aluminio	✓	✓	✓	✓	✓	✓
Pernas em alumínio Patatas en aluminio	✓	✓	✓	✓		✓
Pernas em ferro galvanizado Patatas en hierro galvanizado					✓	
Velocidades reguláveis Velocidades ajustables	✗	✓ 905mm/s ~ 1363mm/s	✓ 816mm/s ~ 1162mm/s	✓ 836mm/s ~ 1194mm/s	✓ 301mm/s ~ 1178mm/s	✓ 846mm/s ~ 1210mm/s
Velocidade Velocidad	250mm/s	-	-	-	-	-
Fotocélulas em coluna MF200 Fotocélulas en columna MF200		✓	✓	✓	✓	✓
Espessura da lona Espesor de la lona	1mm (900 g/m <sup>2</sup> )	1mm (900 g/m <sup>2</sup> )	1mm (900 g/m <sup>2</sup> )	1mm (900 g/m <sup>2</sup> )	1mm (900 g/m <sup>2</sup> )	FIX: 1mm (900 g/m <sup>2</sup> ) FIX TERMO: 5mm
Espessura da faixa transparente Espesor de la banda transparente	1mm	1mm	1mm	2mm	2mm	FIX: 2mm FIX TERMO: não incluído / no incluido
Tempo de vida útil (ciclos)* Tiempo de vida (ciclos)	1 250 000	1 250 000	1 250 000	1 250 000	1 250 000	1 250 000

\*A vida útil do produto não deve ser confundida com a garantia do produto. O número de ciclos é um valor indicativo e é aplicado apenas quando a instalação, manutenção e utilização cumprem com os requisitos da **Motorline**®. A média de vida útil pode ser afetada por outros fatores, tais como, condições climáticas e ambientais. /

La vida útil del producto no debe confundirse con la garantía del producto. El número de ciclos es un valor indicativo y sólo se aplica cuando la instalación, el mantenimiento y el uso cumplen los requisitos de **Motorline**®. La vida útil media puede verse afectada por otros factores, como las condiciones meteorológicas y ambientales.

**PERSONALIZAÇÃO**

É possível personalizar as lonas PVC das portas rápidas, em vinil ou serigrafia, mediante envio das artes e medidas pretendidas.

**Preço sob consulta**

**PERSONALIZACIÓN**

Es posible personalizar las lonas PVC de las puertas rápidas, en vinilo o serigrafía, mediante el envío de los diseños y las medidas deseadas.

**Precio bajo consulta**





## MF2020

A MF2020 é uma fotocélula em coluna desenvolvida para salvaguardar todo o tipo de portas industriais (seccionadas, portas rápidas e grades de enrolar) até uma largura máxima de 10 metros.

O emissor e recetor criam uma grelha de feixes de infravermelhos oferecendo proteção até 2,5 metros de altura.

A fotocélula possui três modos de funcionamento: **Estático, Sequencial e Sequencial para lonas transparentes.**

### COMPONENTES DO KIT

- 2 Fotocélulas em coluna (Recetora e Emissora)
- 1 Cabo de sincronização
- 1 Cabo de conexão à central de controlo

*La MF2020 es una fotocélula de columna desarrollada para salvaguardar todo tipo de puertas industriales (seccionales, puertas rápidas y puertas enrollables) hasta un ancho máximo de 10 metros.*

*El emisor y el receptor crean una rejilla de rayos infrarrojos que ofrece protección hasta 2,5 metros de altura.*

*La fotocélula tiene tres modos de funcionamiento: **Estático, Secuencial y Secuencial para lonas transparentes.***

### COMPOSICIÓN DEL KIT

- 2 Fotocélulas en columna (Receptor y Emisor)
- 1 cable de sincronización
- 1 cable de conexión al panel de control

Referência <i>Referencia</i>	Proteção até <i>Protección hasta</i>	Capacidade de deteção <i>Capacidad de detección</i>	€
<a href="#">MF2020-1425-5B</a>	1305mm	1 - 5m	283,00 €
<a href="#">MF2020-1425-10B</a>	1305mm	5 - 10m	
<a href="#">MF2020-1825-5B</a>	1705mm	1 - 5m	324,00 €
<a href="#">MF2020-1825-10B</a>	1705mm	5 - 10m	
<a href="#">MF2020-2225-5B</a>	2105mm	1 - 5m	372,00 €
<a href="#">MF2020-2225-10B</a>	2105mm	5 - 10m	
<a href="#">MF2020-2625-5B</a>	2505mm	1 - 5m	423,00 €
<a href="#">MF2020-2625-10B</a>	2505mm	5 - 10m	

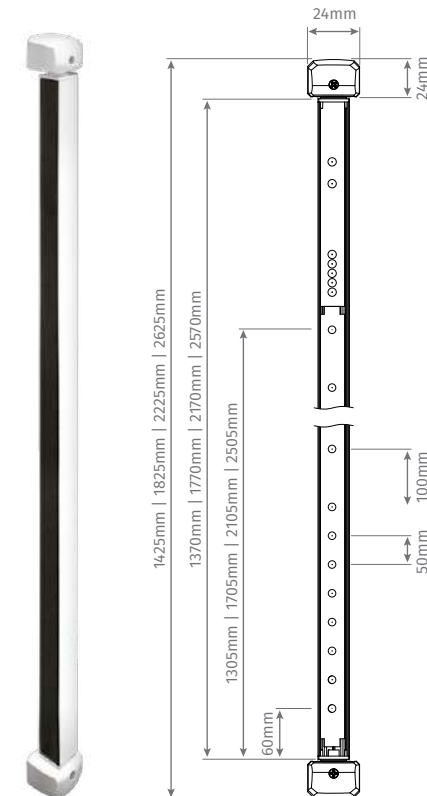

### MF2020-EXTCABLE

Extensão de cabo de comunicação para MF2020 com 10 metros.

*Extensión de cable de comunicación para MF2020 con 10 metros.*

40,00 €



**COR STANDARD:** RAL 9010  
**COLOR ESTÁNDAR:** RAL 9010

**Outras cores RAL:** Preço sob consulta  
**Otros colores RAL:** Precio a consultar



**Recomendado o uso de fonte de alimentação 12V (FA12VDC3AMW). Ver página 176.**

**Recomendado el uso de fuente de alimentación a 12V (FA12VDC3AMW). Consulte la página 176.**



**ESCOVAS DE VEDAÇÃO**

Escovas para vedação de entradas de ar. Diversas aplicações usando o perfil **PERPLU** que permite a aplicação horizontal ou vertical.

**ESCOBILLAS DE SELLADO**

Diversas aplicaciones usando el perfil **PERPLU** que permite la aplicación horizontal o vertical.

**MPR047-120**

Única escova (7x12) que pode ser aplicada na área indicada.

Única escobilla (7x12) que se puede aplicar en la zona indicada.

Referência Referencia	Altura (mm) Alto (mm)	
<b>PLU20</b>	20	<b>15,60€ / m</b>
<b>PLU40</b>	40	<b>18,45€ / m</b>
<b>PLU55</b>	55	<b>20,50€ / m</b>
<b>PLU80</b>	80	<b>22,35€ / m</b>
<b>MPR047-120</b>	12	<b>1,50€ / m</b>
<b>PERPLU</b>		<b>11,55€ / m</b>

Natural / Natural

Comprimento máximo escova: **3000mm**.  
 Comprimento máximo perfil de alumínio: **6000mm**.  
 Longitud máxima de la escobilla: **3000mm**.  
 Longitud máxima del perfil de aluminio: **6000mm**.



**BOTPR**

Botoneira de 3 botões com stop de pressão.

Botonera de 3 botones con stop de presión.

37,00 €



**BOTPR-P**

Botoneira de 3 botões com stop de encravamento.

Botonera de 3 botones con stop de enclavamiento.

45,00 €



**MPR020**

Kit para abertura por sistema de corda, composto por interruptor e 2m de corda. Classe de proteção: IP67

Kit para abertura por sistema de corda, composto por interruptor e 2m de corda. Clase de protección: IP67

64,50 €



**RAP200MT**

Radar microondas ideal para portas de grandes dimensões e locais com tetos altos, podendo ser instalado até 7m de altura (Ver tabela da página 125).

Radar de microondas ideal para puertas grandes y lugares con techos altos, que se puede instalar hasta 7 m de altura (Ver tabla en la página 125).

285,00 €



**MR65**

Radar com as mesmas características que o RAP200MT e com mais funcionalidades, tais como:

- Detecção de neve, diagnóstico de reflexos e brilhos no solo e deteção de direção de pessoas (Ver tabela da página 125).

Compatível com comando **MX65** para reprogramar à distância.

Radar con las mismas características que el RAP200MT y con más funcionalidades, tales como:

- Detección de nieve, diagnóstico de reflejos y deslumbramientos en el suelo y detección de dirección de personas (Ver tabla en la pág. 125).

Compatible con el mando **MX65** para reprogramación remota.

440,00 € (MR65)

120,00€ (MX65)

MC415



110Vac/  
230Vac



2200W



-25°C +55°C



NOVO  
NUEVO

## MC415

Central eletrónica com *inverter* incorporado para **portas rápidas, portões seccionados e portões de correr**.

Desenvolvida com foco na simplicidade de uso e na conformidade com normas de segurança, esta central oferece uma interface intuitiva com **ecrã tátil interativo** para efetuar configurações, diagnósticos e monitorizar o sistema.

- **Compatibilidade com motores:**
  - Indução (350W a 2200W) com conexões em triângulo
  - Ímanes permanentes (1500W e 2300W)
- **Registo de erros:** armazena histórico dos erros ocorridos, com data e hora, possibilitando diagnósticos
- **Ajuste de data e hora:** sincronização via telemóvel
- **Função Interlock:** bloqueia o movimento de outras portas em simultâneo via módulo MM90-RS485
- **Modo Master/Slave:** controlar em simultâneo uma segunda central a partir da unidade principal via módulo MM90-RS485
- **Conexão remota:** configuração da central e atualização do firmware via MCONNECT LINK (Wi-Fi)
- **Compatibilidade com MMR15:** integra sistemas de segurança sem fios via rádio, por exemplo, com o emissor MX14
- **Recetor de rádio:** frequência de 433,92 MHz, até 200 comandos (100 total + 100 pedonal)
- **Entradas e saídas:** compatível com fotocélulas, sistemas 8k2, relés ajustáveis e indicações de estado da porta
- **Segurança e precisão:** deteção de obstáculos e controlo de posição com encoders de *quadrature* e absolutos ou sistemas mecânicos
- **Programação flexível do curso:** ajustável manual ou automaticamente
- **Alimentação para acessórios:** Saída 24Vdc (12W) para dispositivos externos
- **Travão elétrico:** saída para conexão de travão elétrico que reduz movimento por inércia do motor
- **Ajuste de velocidade:** configuração de subida, descida e rampas de aceleração/desaceleração
- **Funções extras:** Follow me, luz de cortesia, pré-pirilampo, Homem Presente, passo-a-passo, modo pedonal, entre outros
- **Resistência de frenagem:** entrada para proteger contra elevação de tensão de BUS em motores de alta inércia

Central electrónica con *inversor* incorporado para **puertas rápidas, puertas seccionales y portones de corredera**.

Desarrollada con un enfoque en la simplicidad de uso y el cumplimiento de normas de seguridad, esta central ofrece una interfaz intuitiva con **pantalla táctil interactiva** para realizar configuraciones, diagnósticos y monitorizar el sistema.

- **Compatibilidad con motores:**
  - Inducción: (350W a 2200W) con conexiones en triángulo
  - Imanes permanentes: (1500W y 2300W)
- **Registro de errores:** Almacena el histórico de errores ocurridos, con fecha y hora, facilitando diagnósticos
- **Ajuste de fecha y hora:** Sincronización mediante móvil
- **Función Interlock:** Bloquea el movimiento de otras puertas simultáneamente mediante el módulo MM90-RS485
- **Modo Master/Slave:** Permite controlar simultáneamente una segunda central desde la unidad principal mediante el módulo MM90-RS485
- **Conexión remota:** Configuración de la central y actualización del firmware mediante MCONNECT LINK (Wi-Fi)
- **Compatibilidad con MR15:** Integra sistemas de seguridad inalámbricos vía radio, como el emisor MX14
- **Receptor de radio:** Frecuencia de 433,92 MHz, hasta 200 comandos (100 total + 100 peatonal)
- **Entradas y salidas:** Compatible con fotocélulas, sistemas 8k2, relés ajustables e indicaciones de estado de la puerta
- **Seguridad y precisión:** Detección de obstáculos y control de posición con encoders de *cuadratura* y absolutos o sistemas mecánicos
- **Programación flexible del recorrido:** Ajustable de forma manual o automáticamente
- **Alimentación para accesorios:** Salida 24Vdc (12W) para dispositivos externos
- **Freno eléctrico:** Salida para la conexión de freno eléctrico que reduce el movimiento por inercia del motor
- **Ajuste de velocidad:** Configuración de subida, bajada y rampas de aceleración/desaceleración
- **Funciones adicionales:** Follow me, luz de cortesia, pre-lámpara destellante, Hombre Presente, paso a paso, modo peatonal, entre otros
- **Resistencia de frenado:** Entrada para proteger contra el aumento de tensión del BUS en motores de alta inercia

**PSST.. SABIA QUE OS NOSSOS  
PRODUTOS TEM UM QR CODE  
PARA ACEDER RAPIDAMENTE  
AO SEU MANUAL?**

*PSST... ¿SABÍA QUE NUESTROS PRODUCTOS  
TIENEN UN CÓDIGO QR PARA ACEDER  
RÁPIDAMENTE A SU MANUAL?*





# CAIS DE CARGA MUELLES DE CARGA



Disponemos de soluções inovadoras para o controlo de Niveladores de Cais de Carga. Com funcionalidades avançadas como retorno automático do nivelador da plataforma, gestão de semáforos e conexão multi-sensor, levamos o controlo de niveladores de cais de carga a um novo patamar.

*Disponemos de soluciones innovadoras para el control de Niveladoras de Muelles de Carga. Con funcionalidades avanzadas como el retorno automático de la niveladora de la plataforma, gestión de semáforos y conexión multi-sensor, llevamos el control de niveladoras de muelles de carga a un nuevo nivel.*



### MC80-ORL

Central eletrónica 380Vac para controlo de niveladores de cais de carga com **botões de Abertura, Recolha automática e Extensão telescópica**.

Com várias funcionalidades, tais como:

- Definir modo de funcionamento do cais de carga;
- Definir os tempos de atuação de cada fase de funcionamento do nivelador;
- Definir os tempos de atuação do lábio extensível;
- Configurar potência da bomba;
- Controlo do sensor do cais para indicar que os lábios SLOP/SLEV estão fechados;
- Controlo da entrada VEH;
- Detecção óptica e acústica de veículos;
- Detecção do bloqueio da roda (wheelblock).

Central eletrónica 380Vac para control de niveladoras de muelle de carga com **botones de Apertura, Recogida automática y Extensión telescópica**.

Con varias funcionalidades, tales como:

- Definir el modo de funcionamiento del muelle de carga
- Definir los tiempos de actuación de cada fase de funcionamiento de la niveladora
- Definir los tiempos de actuación del labio extensible
- Configurar la potencia de la bomba
- Control del sensor del muelle para indicar que los labios SLOP/SLEV están cerrados
- Control de la entrada VEH
- Detección óptica y acústica de vehículos
- Detección del bloqueo de la rueda (WHEELBLOCK)

225,00 €



### MC80-OR

Central eletrónica 380Vac para controlo de niveladores de cais de carga com **botões de Abertura e Recolha automática**.

Com as mesmas funcionalidades da central eletrónica MC80-DOCK (ORL).

Central eletrónica 380Vac para control de niveladoras de muelles de carga con **botones de Apertura y Recogida automática**.

Con las mismas funcionalidades de la central eletrónica MC80-DOCK (ORL).

215,00 €



### MC80-O

Central eletrónica 380Vac para controlo de niveladores de cais de carga com **botão de Abertura**.

Com as mesmas funcionalidades da central eletrónica MC80-DOCK (ORL).

Central eletrónica 380Vac para control de niveladoras de muelles de carga con **botón de Apertura**.

Con las mismas funcionalidades de la central eletrónica MC80-DOCK (ORL).

210,00 €

### MMSE

Módulo de fácil encaixe na central **MC80** para operação com besouro sonoro e luminoso.

Módulo de fácil encaje en la central **MC80** para operación con avisador sonoro y luminoso.



33,00 €

### MPESB-24V

Pirilampo 24V estroboscópico e besouro para sinalização luminosa e sonora.

Lámpara destellante 24V estroboscópico y sirena para la señalización luminosa y sonora.



20,00 €



NOVO  
NUEVO



Central eletrónica combinada de forma sincronizada e segura. Inclui botões para **abrir e fechar o portão**, botão para **abrir/recolher o nivelador**, botões de emergência e corte geral. Esta central não permite abrir o nivelador se o portão estiver fechado e, vice-versa, não fecha o portão se o nivelador estiver aberto.

Central electrónica combinada de forma sincronizada y segura. Incluye botones para **abrir y cerrar el portón**, botón para **abrir/retraer la niveladora**, botones de emergencia y corte general. Esta central no permite abrir la niveladora si el portón está cerrado y, viceversa, no cierra el portón si la niveladora está abierta.

### **MC85-25**

Central eletrónica para controlar o nivelador do cais de carga e o motor **KVM25**.

Central electrónica para controlar la niveladora del muelle de carga y el motor **KVM25**.

440,00 €

### **MC85-100**

Central eletrónica para controlar o nivelador do cais de carga e os motores **KVM105/110**.

Central electrónica para controlar la niveladora del muelle de carga y los motores **KVM105/KVM110**.

440,00 €

### **MC85-200**

Central eletrónica para controlar o nivelador do cais de carga e os motores **KVM205/210/215**.

Central electrónica para controlar la niveladora del muelle de carga y los motores **KVM205/210/215**.

575,00 €



# CONTROLO DE ACESSOS

## CONTROL DE ACCESOS



### O QUE SIGNIFICA "STANDALONE" ?

Leitores e teclados standalone são dispositivos autônomos que controlam acessos ao acionar fechaduras ou dispositivos elétricos diretamente através de um relê integrado.

**Nestes dispositivos é recomendado o uso de fonte de alimentação 12V (FA12VDC3AMW). Ver página 176.**

### ¿QUÉ SIGNIFICA "STANDALONE"?

Lectores y teclados standalone son dispositivos autónomos que controlan accesos al accionar cerraduras o dispositivos eléctricos directamente a través de un relé integrado.

**En estos dispositivos se recomienda el uso de fuente de alimentación 12V (FA12VDC3AMW). Ver página 176.**

Soluções desenvolvidas para gestão de acessos em condomínios, empresas ou outros locais onde existam entradas e saídas frequentes.

Soluciones desarrolladas para gestión de accesos en condomínios, empresas u otros locales en que sea necesario controlar entradas y salidas frecuentes.





**MA115** UHF

Antena de longo alcance RFID ideal para trabalhar como controlo de acessos de veículos identificados com um **MB3**:

- Distância de leitura até 15 metros
- Trabalha conectado à **MCA** para controlo de acesso
- Ao identificar o veículo pode enviar ordem de abertura ao portão

*Antena de Largo Alcance RFID ideal para trabajar como control de acceso para vehículos identificados con **MB3**:*

- *Distancia de lectura hasta 15 metros*
- *Para efectuar el control de accesos, trabaja conectada a la **MCA***
- *Al identificar el vehículo puede enviar una orden de apertura a la puerta*

330,00 €



**MB3** UHF

Identificador com adesivo de fixação para pára-brisas de veículos:

- Distância de leitura até 8 metros
- Codificado para ser identificado pela antena **MA115**

*Identificador con adhesivo de fijación para parabrisas de vehículos:*

- *Distancia de lectura hasta 8 metros*
- *Codificado para ser identificado por la antena **MA115***

4,00 €



**MCA02** WIEGAND

Controlo de Acessos TCP/IP ou WEB com Software. Recomendado para locais onde é exigido um controlo rigoroso dos acessos e este seja feito eletronicamente:

- Capacidade para mais de 20000 utilizadores
- Grava mais de 100000 eventos offline
- Distância máxima entre os leitores de 80 metros
- Contacto seco para abertura de portas ou portões
- Permite a conexão de 4 leitores
- Saída para 2 portas
- Obrigatório para leitores que não são *standalone*

*Control de accesos TCP/IP o WEB con software.*

*Recomendado para locales donde es exigido un control riguroso de los accesos y este sea hecho electrónicamente:*

- *Capacidad para más de 20000 utilizadores*
- *Graba más de 100000 eventos off-line*
- *Distancia máxima entre los lectores de 80 metros*
- *Contacto seco para apertura de puertas o portones*
- *Permite la conexión de 4 lectores*
- *Salida a 2 puertas*
- *Obligatorio para los lectores que no son standalone*

150,00 €



**MB2** RFID

Porta-chaves RFID 125KHz codificado de aproximação:

- Material estanque
- Compatível com **MLS4, ML4, MLB2 e TEC100**

*Llavero codificado RFID 125KHz de aproximación:*

- *Estanco*
- *Compatible con **MLS4, ML4, MLB2 e TEC100***

2,75 €



**MB1** RFID

Cartão codificado de aproximação:

- Compatível com **MLS4, ML4, MLB2 e TEC100**

Tarjeta RFID 125KHz de aproximación:

- Compatible con **MLS4, ML4, MLB2 e TEC100**

2,50 €



**MBN25** MIFARE

Cartão codificado de aproximação de alta segurança:

- Compatível com **MQR340**

Tarjeta codificada de aproximación de alta seguridad:

- Compatible con **MQR340**

2,50 €



## SISTEMAS DE VIDEOPORTEIRO

A gama de videoporteiros da CAME apresenta um design e tecnologia inovadores. Oferecem soluções com funcionalidades avançadas, como a possibilidade de atender chamadas de porta diretamente a partir do seu telemóvel, mesmo quando estiver fora de casa.

Aproveite para conhecer em mais detalhe estas soluções e aumente a sua oferta de produtos.

## SISTEMAS DE VIDEOPORTERO

La gama de videoporteros de CAME presenta un diseño y tecnología innovadora. Ofrecen soluciones con funcionalidades avanzadas, como la posibilidad de atender llamadas de la puerta directamente desde su teléfono móvil, incluso cuando no esté en casa.

Aproveche para conocer más detalladamente estas soluciones y aumentar su oferta de productos.



Encontre mais em  
[Encuentre más en  
came.com/video-entry-systems](https://came.com/video-entry-systems)





Portal MOTORLINE  
Portal MOTORLINE



Leitor Lector  
MQR340

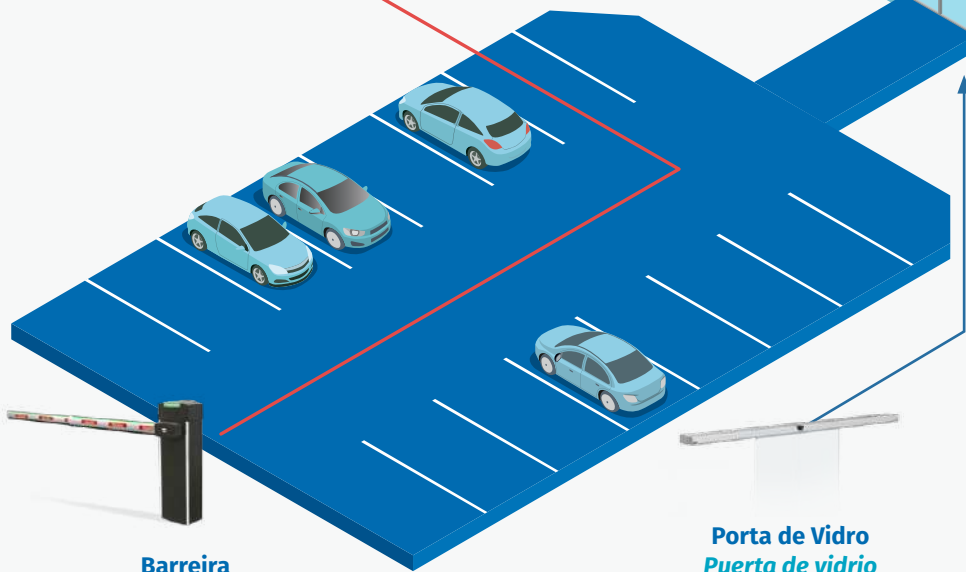
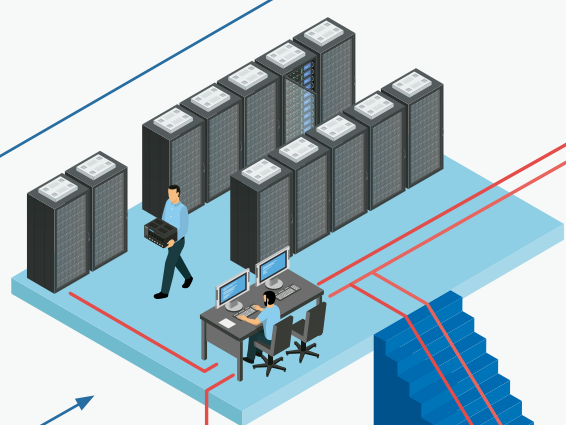

Barreira  
Barrera

Porta de Vidro  
Puerta de vidrio



MCA02

Ou O



M250

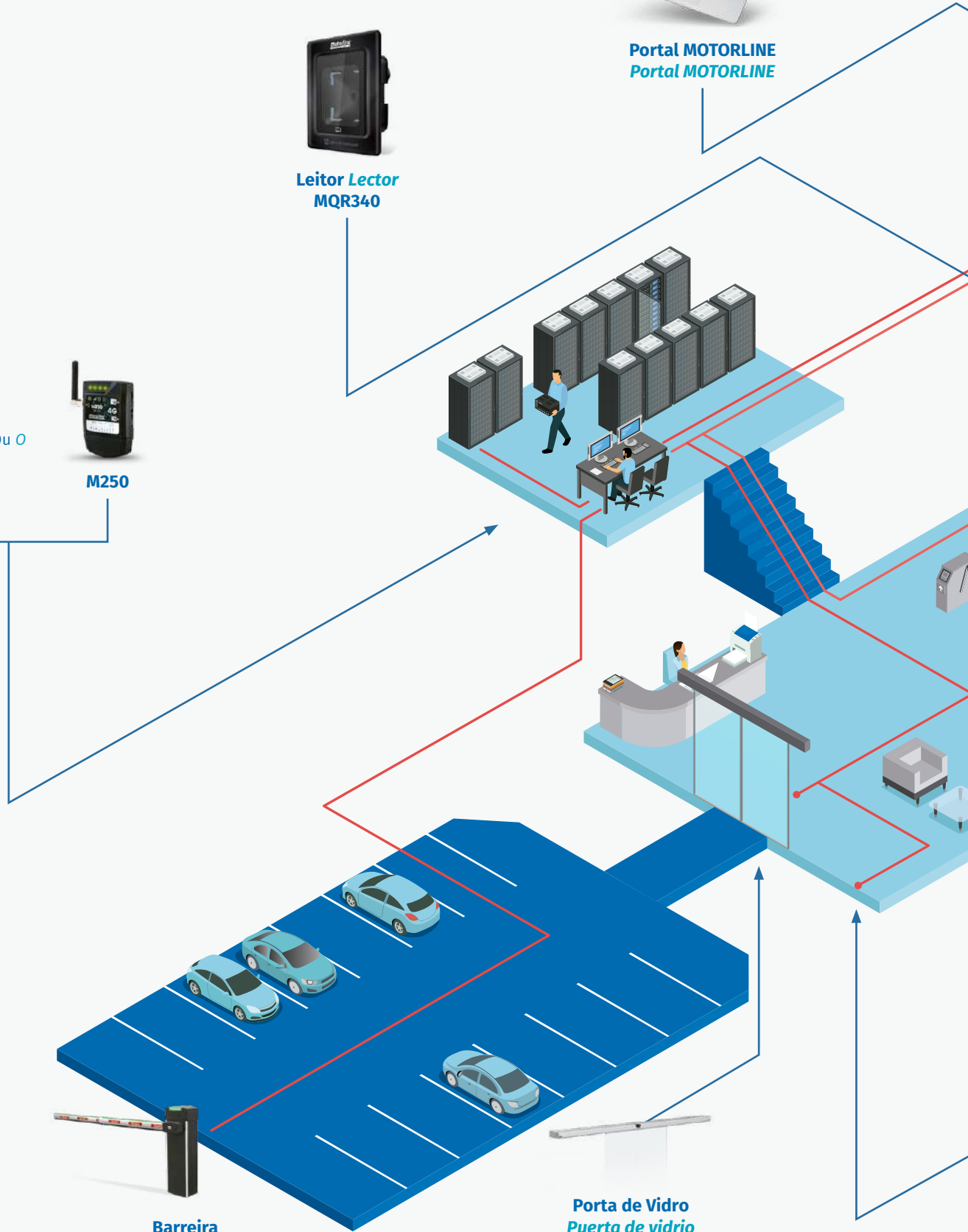

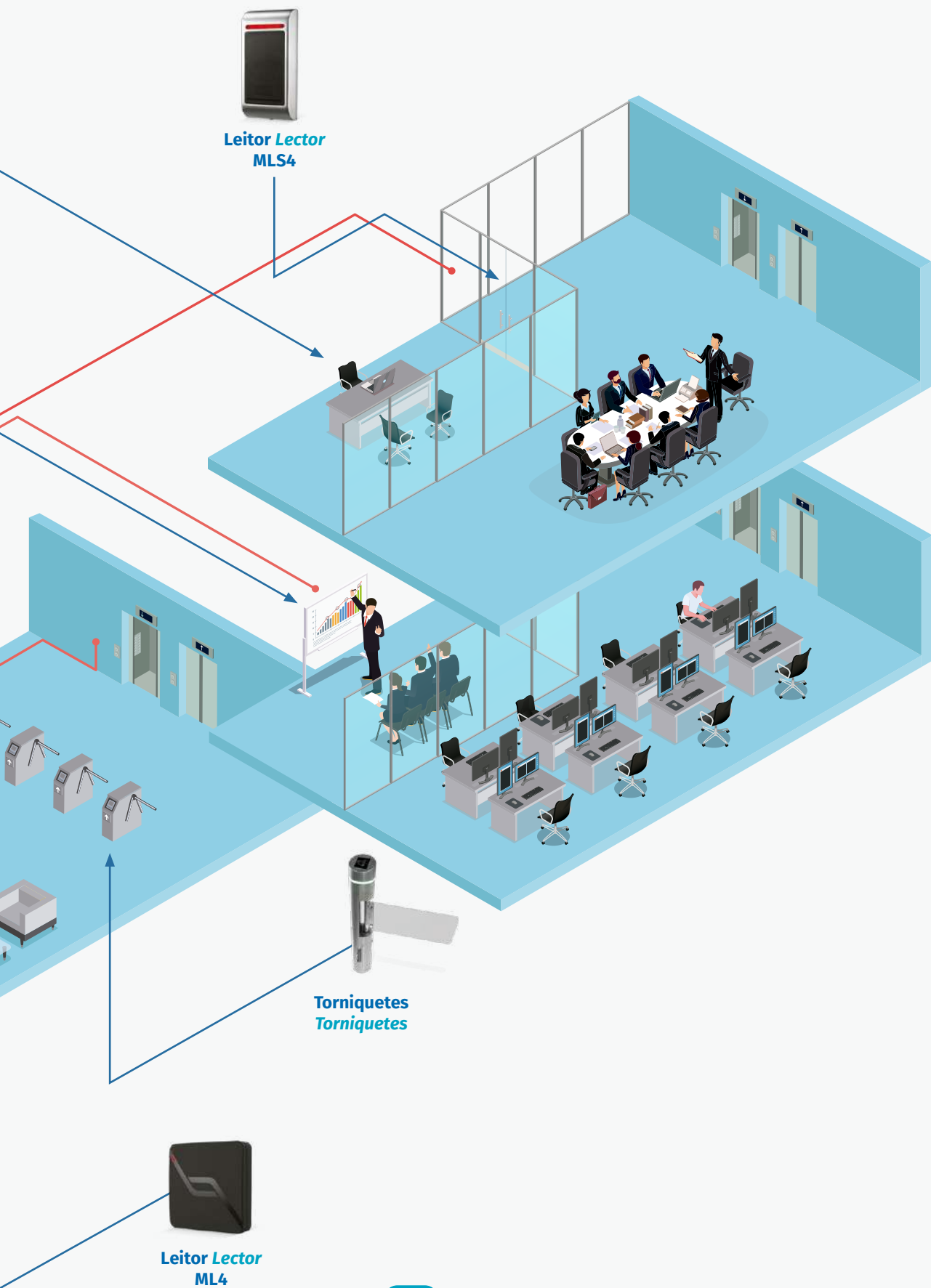

O cenário aqui apresentado é um exemplo das várias situações possíveis de aplicação dos nossos dispositivos de **Controlo de Acessos**

*El escenario aquí presentado es un ejemplo de las diversas situaciones posibles de aplicación de nuestros dispositivos de **Control de Acceso***

# COMUNICAÇÃO WIEGAND COMUNICACIÓN WIEGAND



## FÁCIL GESTÃO DE CONTROLO DE ACESSOS COM OS NOSSOS COMUNICADORES ATRAVÉS DO PORTAL MOTORLINE FÁCIL GESTIÓN DE CONTROL DE ACCESOS CON NUESTROS COMUNICADORES A TRAVÉS DEL PORTAL MOTOLINE



### **ML4** RFID

Leitor RFID 125KHz:

- Distância de leitura até 10cm
- Compatível com todos os controlos de acesso e comunicadores
- Comunicação Wiegand 26/34 bits

Lector RFID 125KHz:

- Distancia de lectura hasta 10cm
- Compatible con todos los controles de acceso y comunicadores.
- Comunicación Wiegand 26/34 bits

20,00 €



### **TEC100** STANDALONE RFID

Teclado standalone RFID 125KHz preparado para uso exterior:

- Capacidade para 2000 utilizadores
- Classe de proteção: IP68
- Permite accesos por código ou leitor RFID 125kHz
- Saída para fechadura e alarme
- Contacto seco para abertura de portas ou portões
- Pode ser usado como gestor de accesos através da conexão à MCA02 ou M200/M250/M270
- Comunicação Wiegand 26/34 bits

Teclado standalone RFID 125KHz preparado para uso exterior:

- Capacidad para 2000 utilizadores
- Clase de protección: IP68
- Permite accesos por código o lector RFID 125kHz
- Salida para cerradura y alarma
- Contacto seco para abrir puertas o portones
- Puede ser usado como gestor de accesos a través de la conexión con el MCA02 o M200/M250/M270
- Comunicación Wiegand 26/34 bits

90,00 €



**MLS4** STANDALONE RFID

Leitor Standalone RFID 125KHz preparado para uso exterior. Com possibilidade de conectar à central **MCA02** para gestão em PC ou **M200/M250/M270**:

- Classe de proteção: IP68
- Capacidade para até 10000 utilizadores
- Permite função "Anti-passback"
- Contacto seco para abertura de portas ou portões
- Comunicação Wiegand 26/34 bits

*Lector standalone RFID 125KHz preparado para uso exterior. Con posibilidad de conexión a la central **MCA02** para la gestión de PC o **M200/M250/M270**:*

- *Clase de protección: IP68*
- *Capacidad para hasta 10000 usuarios*
- *Permite la función "Anti-passback"*
- *Contacto seco para abrir puertas o portones*
- *Comunicación Wiegand 26/34 bits*

100,00 €



**MLB2** STANDALONE RFID

Sensor Biométrico standalone RFID 125KHz preparado para uso exterior:

- Permite a leitura de cartões RFID 125KHz e impressão digital
- Classe de proteção: IP68
- Para gestão de controlo de acessos e permite ser conectado à **MCA02** ou **M200/M250/M270**
- Capacidade até 1000 impressões digitais e 2000 cartões
- Comunicação Wiegand 26/34 bits
- Contacto seco para abertura de portas ou portões

*Sensor Biométrico standalone RFID 125KHz preparado para uso exterior:*

- *Permite la lectura de tarjetas RFID 125KHz e impresión digital*
- *Clase de protección: IP68*
- *Para gestión de control de accesos y permite ser conectado a la **MCA02** o **M200/M250/M270***
- *Capacidad hasta 1000 impresiones digitales y 2000 tarjetas*
- *Comunicación Wiegand 26/34 bits*
- *Contacto seco para abrir puertas o portones*

135,00 €



**MQR340** MIFARE NFC QR CODE

- Leitor de QR Code e cartões preparado para uso exterior:
- Elevada velocidade de reconhecimento de 0,5 segundos.
  - Diversas interfaces de saída, tais como, USB, RS232, RS485, TTL e Wiegand
  - Configuração fácil através da leitura de QR Codes
  - Classe de proteção: IP67
  - Fixação através de encaسته na parede
  - Compatível com **M200/M250/M270**

- Lector de QR Code y tarjetas preparado para uso exterior:*
- *Alta velocidad de reconocimiento de 0,5 segundos.*
  - *Diversas interfaces de salida, tales como: USB, RS232, RS485, TTL y Wiegand.*
  - *Configuración fácil a través de la lectura de QR Codes.*
  - *Clase de protección: IP67*
  - *Fijación mediante encaسته en la pared*
  - *Compatible con **M200/M250/M270***

260,00 €



**MTT01**

Torniquete automatizado para passagem pedonal de fácil instalação e compacto:

- Possibilidade de abertura nos dois sentidos (bidirecional), quando aplicado um 2º torniquete
- Compatível com qualquer tipo de controlo de acessos, incluindo o **MCA02** e **M270**
- Luz RGB sinalizadora do estado de abertura e fecho
- Em caso de falha de energia, a porta desbloqueia automaticamente
- Porta de batente em acrílico e estrutura em aço inoxidável 304
- Motor de alta tecnologia

*Torniquete automatizado para paso peatonal de instalación fácil y compacta:*

- *Posibilidad de apertura en ambos sentidos (bidireccional), cuando se aplica un segundo torniquete*
- *Compatible con cualquier tipo de control de accesos, incluido **MCA02** y **M270***
- *Luz RGB que indica el estado de apertura y cierre.*
- *En caso de un corte de energía, la puerta se desbloquea automáticamente*
- *Puerta batiente acrílica y estructura de acero inoxidable 304*
- *Motor de alta tecnología*

**2 000,00 €**



**MTT50**

Torniquete estanque de corpo inteiro com dupla direção:

- Possibilidade de utilizar apenas um modelo para funcionar nos 2 sentidos de forma alternada
- Barreira intransponível de aço inoxidável 304 em formato de jaula
- Em caso de falha de energia, o mecanismo desbloqueia automaticamente
- Compatível com qualquer tipo de controlo de acessos, incluindo o **MCA02** e **M270**

*Torniquete estanco de cuerpo entero con doble sentido:*

- *Posibilidad de utilizar un solo modelo para trabajar en ambas direcciones de forma alternada*
- *Barrera infranqueable fabricada en acero inoxidable 304 en formato de jaula*
- *En caso de un corte de energía, el mecanismo se desbloquea automáticamente*
- *Compatible con cualquier tipo de control de accesos, incluido **MCA02** y **M270***

**8 500,00 €**

**LACAGEM EM QUALQUER RAL TEXTURADO, ACRESCE:  
LACADO EN CUALQUIER RAL TEXTURIZADO, INCREMENTA**

**500,00 €**  
(Preço líquido Precio neto)

Estes torniquetes não possuem qualquer tipo de Controlo de Acessos, no entanto estão preparados para a integração de dispositivos que permitam fazer esse controlo.

*Estos torniquetes no tienen ningún tipo de Control de Accesos, sin embargo, están adaptados para la integración de dispositivos que permitan hacer ese control*



Impressão Digital  
Huella dactilar



Cartões RFID  
Tarjetas RFID



Teclado numérico  
Teclado numérico



Código de Barras  
Código de Barras



## TORNIQUETES

A CAME dispõe de uma ampla gama de torniquetes com design compacto e elevadas velocidades de abertura, sendo a solução ideal para ambientes onde o fluxo de pessoas é elevado e a segurança deve ser assegurada de forma eficiente.

Aproveite para conhecer em mais detalhe estas soluções e aumente a sua oferta de produtos.

## TORNIQUETES

CAME dispone de una amplia gama de torniquetes con diseño compacto y elevadas velocidades de apertura, siendo la solución ideal para entornos con alto flujo de personas donde la seguridad debe garantizarse de manera eficiente.

Aproveche para conocer más detalladamente estas soluciones y aumentar su oferta de productos.

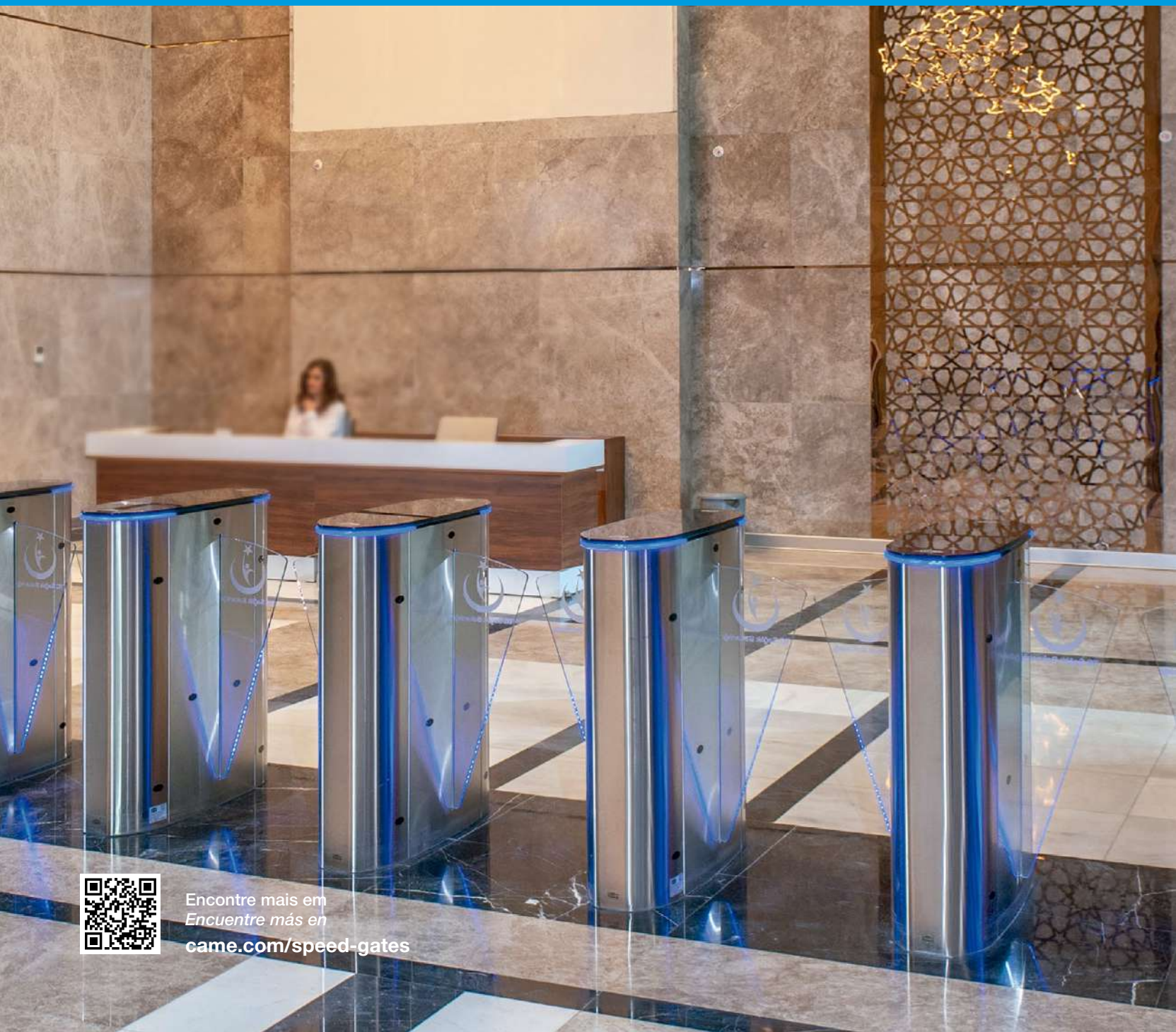

Encontre mais em  
Encuentre más en  
[came.com/speed-gates](http://came.com/speed-gates)



# MTT500E / MTT700E

Torniquete tripode com dupla direção e de baixo consumo energético:

- Ciclos de passagem: ~30/min.
- Possibilidade de colocação dos sensores em ambos os sentidos
- Em caso de falha de energia, o braço desce automaticamente
- Compatível com qualquer tipo de controlo de acessos, incluindo o **MCA02** e **M270**
- Sinalização do estado de abertura e fecho
- Estrutura e braços em aço inoxidável 304

Torniquete trípode con doble dirección y bajo consumo energético:

- Ciclos de paso: ~30/min.
- Posibilidad de colocar los sensores en ambos sentidos
- En caso de falla de energía, el brazo baja automáticamente
- Compatible con cualquier tipo de control de accesos, incluyendo el **MCA02** y **M270**
- Señalización del estado de apertura y cierre
- Estructura y brazos en acero inoxidable 304



**MTT500E**

2 100,00 €

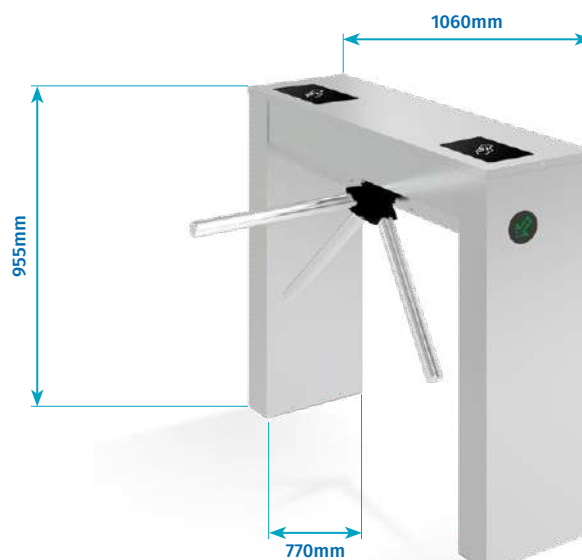

**MTT700E**

2 300,00 €

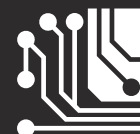

# SEGURANÇA E ELETRÓNICA SEGURIDAD Y ELECTRÓNICA

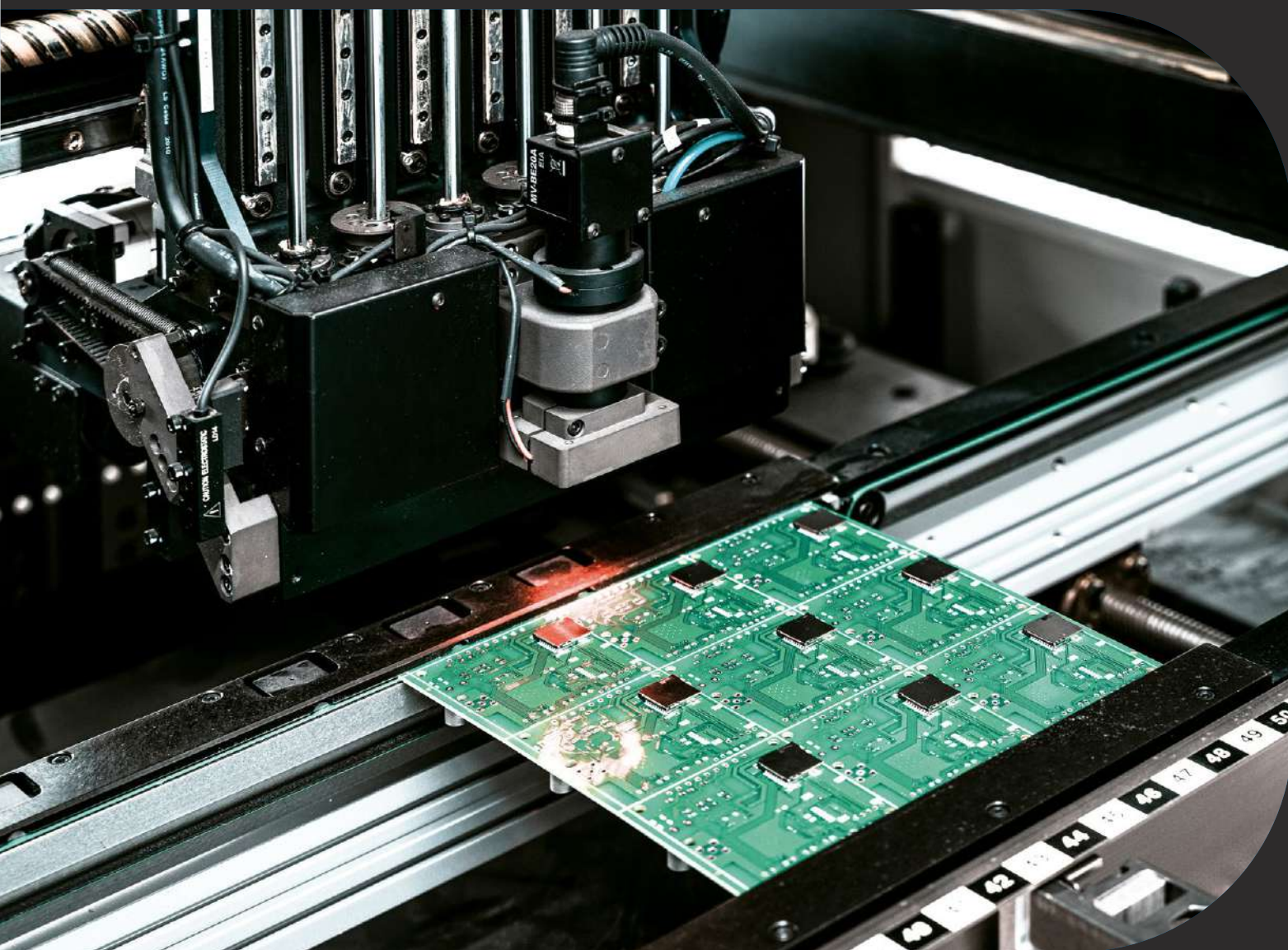

Disponemos de uma extensa gama de produtos para complementar os seus automatismos, tais como, comandos RF, recetores, fotocélulas, entre outros.

Disponemos de una amplia gama de productos para complementar sus automatismos, tales como mandos RF, receptores, fotocélulas, entre otros.

**FALK**

Comando RF de 4 canais Rolling Code 433Mhz ou 868Mhz.

Disponível em preto ou branco.

*Mando RF de 4 canales Rolling Code 433Mhz o 868Mhz.*

*Disponible en blanco o negro.*

20,00 €

**SPFLK**

Suporte de parede para **FALK**.

*Soporte de pared para FALK.*

2,00 €

**CLIPFLK**

Suporte de mola para **FALK**. Ideal para a viseira do automóvel. Este produto deve ser usado em conjunto com o suporte de parede **SPFLK**.

*Soporte de muelle para FALK. Ideal para la visera del automóvil. Este producto debe ser usado en conjunto con el soporte de pared SPFLK.*

1,00 €

**MX95N**

Comando RF de 1 canal com suporte incluído.

*Mando RF de 1 canal con soporte incluido.*

31,50 €

**MX96N**

Comando RF de 5 canais com suporte incluído.

*Mando RF de 5 canales con soporte incluido.*

33,60 €

**MX97N**

Comando RF de 15 canais com suporte incluído.

*Mando RF de 15 canales con soporte incluido.*

52,50 €

**MX92N**

Comando RF de 8 canais com suporte

- Programação de eventos diários
- Criação de 2 grupos diferentes
- Permite a abertura e o fecho geral dos motores em automático

*Mando RF de 8 canales con soporte*

- Programación de eventos diarios
- Creación de dos grupos diferentes
- Permite la apertura y el cierre general de los motores

63,00 €



Peça para encaixe no espelho  
Pieza para encaje en el espejo

### MX93 / MX94

Comando RF sem fios de parede com espelho, aplicado na superfície, compatível com a linha de espelhos standard de várias marcas (ex: EFAPEL)

- Cor standard: branco e preto
- Outras cores do espelho: Preço sob consulta

Mando RF a distancia inalámbrico de pared con espejo, aplicado en la superficie, compatible con la línea de espejos estándar de varias marcas (ej.: EFAPEL)

- Color estándar: blanco y negro
- Otros colores espejo: precio a consultar

30,00 €

## TECLADOS TECLADOS



### TEC1

Teclado sem fios:

- Pode abrir até 2 dispositivos no mesmo teclado
- Classe de proteção: IP54
- Antivandalismo - construído em alumínio
- Iluminação noturna
- Alimentação por pilhas

**Compatível apenas com centrais ou recetores Motorline®**

Teclado inalámbrico:

- Se puede abrir hasta 2 dispositivos con el mismo teclado
- Clase de protección: IP54
- Antivandálico - fabricado en aluminio
- Iluminación nocturna
- Alimentación a través de baterías

**Compatible únicamente con centrales o receptores Motorline®**

50,00 €

NOVO  
NUEVO



### TEC2

Teclado sem fios preparado para **uso exterior**:

- Classe de proteção: IP65
- Pode abrir até 2 dispositivos no mesmo teclado
- Antivandalismo - construído em alumínio
- Iluminação incorporada nas teclas
- Alimentação por pilhas

**Compatível apenas com centrais ou recetores Motorline®**

Teclado inalámbrico preparado para **uso exterior**:

- Clase de protección: IP65
- Puede abrir hasta 2 dispositivos en el mismo teclado
- Antivandálico - construido en aluminio
- Iluminación incorporada en las teclas
- Alimentación por pilas.

**Compatible únicamente con centrales o receptores Motorline®**

60,00 €



MP105

MP205

**MP105 / MP205**

Pirilampo Universal LED, compatível com todo o tipo de centrais:

- Alimentação a 12/24Vac e 12/24Vdc até 230Vac
- Programável para luz intermitente ou fixa
- Possibilidade de fixar em superfícies horizontais ou verticais

Lámpara destellante universal LED, compatible con todos los tipos de centrales:

- Alimentación a 12/24Vac y 12/24Vdc hasta 230Vac
- Programable para luz fija o intermitente
- Posibilidad de fijar en superficies horizontales o verticales

28,00 €

**FOTOCÉLULAS FOTOCÉLULAS**



**MF30**

Jogo de fotocélulas com alcance até 25m.

Juego de fotocélulas con un alcance de 25m.

28,00 €



**MFE**

Fotocélula refletora com alcance até 12m. Inclui espelho e proteções.

Fotocélula reflectora con alcance de 12m. Incluye espejo y protecciones.

42,00 €



**MFSUP**

Suporte de coluna em alumínio para fotocélulas e acessórios complementares.

Cor: NOIR 100 SABLÉ

Soporte de columna para fotocélulas y accesorios complementarios.

Color: NOIR 100 SABLÉ

45,00 € / uni.



**MFSE12**

Espelho para MFE.

Espejo para MFE.

7,50 €



**MFSE**

Proteção para espelho MFSE12.

Protección para espejo MFSE12.

4,00 €



**MFSE16**

Proteção para MFE.

Protección para MFE.

4,00 €

### Fotocélula com sensor orientável até 180°:

- ✓ Pirlampo integrado de cor ambar ou RGB
- ✓ Alcance de deteção excepcional de até 40m
- ✓ Flexibilidade de instalação sem fios
- ✓ Autonomia e eficiência com painel solar e pilha recarregável

### Fotocélula con sensor orientable hasta 180°:

- ✓ Lámpara destellante integrada de color ámbar o RGB
- ✓ Alcance de detección excepcional de hasta 40m
- ✓ Flexibilidad de instalación sin cables
- ✓ Autonomía y eficiencia con panel solar y batería recargable



# MF40



#### **MF40**

Jogo de fotocélulas com alcance até 40m.

- Rotação do sensor até 180°

Juego de fotocélulas con alcance hasta 40m.

- Rotación del sensor hasta 180°

#### **MF40LED**

Jogo de fotocélulas com alcance até 40m.

- Rotação do sensor até 180°
- Pirlampo incorporado (Ambar ou RGB)

Juego de fotocélulas con alcance hasta 40m.

- Rotación del sensor hasta 180°
- Lámpara destellante incorporada (Ámbar o RGB)

#### **MF40BAT**

Jogo de fotocélulas com alcance até 20m.

- Rotação do sensor até 180°
- Alimentação a pilhas na fotocélula TX (emissora)
- Inclui pilha não recarregável 3.6V

Juego de fotocélulas con alcance hasta 20m.

- Rotación del sensor hasta 180°
- Alimentación a pilas en la fotocélula TX (emisor)
- Incluye pila no recargable 3.6V

#### **MF40BAT-REC**

Jogo de fotocélulas com alcance até 20m.

- Rotação do sensor até 180°
- Alimentação a pilhas na fotocélula TX (emissora)
- Inclui pilha recarregável 3.7V
- Inclui painel solar **PS0406**

Juego de fotocélulas con alcance hasta 20m.

- Rotación del sensor hasta 180°
- Alimentación a pilas en la fotocélula TX (emisor)
- Incluye pila recargable 3.7V
- Incluye panel solar **PS0406**

45,00 €

50,00 €

60,00 €

75,00 €



### **SINTACT**

Sensor microondas para a abertura de portas automatizadas por aproximação, evitando assim o toque em puxadores e maçanetas. Pode ser aplicado em qualquer porta automática, para garantir o acesso de forma prática e segura:

- Alcance de 35cm
- Detecção por microondas que permite o funcionamento em zonas de luz forte ou contraluz
- Possibilidade de regular a sensibilidade
- Fixação à parede de forma fácil e rápida

*Sensor de microondas para abertura de puertas automáticas por aproximación, evitando así el toque en manijas y tiradores. Se puede aplicar a cualquier puerta automática, para garantizar el acceso de forma práctica y segura:*

- Rango de 35 cm
- *DetECCIÓN por microondas que permite la operación en áreas de luz fuerte o contraluz*
- *Posibilidad de ajustar la sensibilidad*
- *Fijación a la pared de forma fácil y rápida*

**65,00 €**



### **MB17**

Sensor de proximidade para abertura de portas, sem necessidade de toque direto:

- Distância de leitura até 10cm
- LED indicador para iluminação noturna
- Classe de proteção: IP55

*Sensor de proximidad para apertura de puertas, sin necesidad de toque directo:*

- *Distancia de lectura hasta 10cm*
- *LED indicador para iluminación nocturna*
- *Clase de protección: IP55*

**15,00 €**



### **MR28**

Kit de abertura de **KAPV** por deteção de obstáculo. Ideal para locais onde não é permitido usar as mãos, como hospitais ou em restaurantes com as mãos ocupadas.

**Inclui fotocélulas KCR10MS / FOTO9S1A** (necessário para funcionar, ver página 125).

*Kit de apertura de **KAPV** por detección de obstáculo. Ideal para lugares donde no se permite usar las manos, como hospitales o en restaurantes con las manos ocupadas.*

***Incluye fotocélulas KCR10MS / FOTO9S1A** (necesario para su funcionamiento, ver página 125).*

**85,00 €**



### **MD150**

Espira magnética de chão para abertura automática de barreiras, portas automáticas, etc.

- 220Vac
- 2 canais

*Espiral magnética de suelo para la apertura automática de barreras, puertas automáticas, etc.*

- 220Vac
- 2 Canales

**100,00 €**



## MSMF-LOOP / MRMF-REC

Sistema de detecção de veículos, composto por sensor magnético e recetor, com tecnologia inovadora para o controlo de tráfego.

Sistema de detección de vehículos, compuesto por sensor magnético y receptor, con tecnología innovadora para el control de tráfico.

NOVO  
NUEVO



### MSMF-LOOP

Sensor magnético preparado para condições ambientais adversas, como chuva, neve e neblina:

- Suporta a passagem de veículos de até 40 toneladas sem sofrer danos
- Capacidade de detetar a direção de movimento do veículo, evitando aberturas não desejadas do automatismo em zonas de tráfego transversal
- Sinalização luminosa da via para indicar o local de passagem e acionar o sistema
- Alimentação a baterias recarregáveis com painel solar integrado
- Instalação Simples, bastando um buraco para embutir o sensor e 2 parafusos
- Comunicação bidirecional a 868 MHz com o recetor **MRMF-REC**, permitindo uma distância de até 30 metros
- Fácil de programar e configurar
- Classe de proteção: IP68

Sensor magnético preparado para condiciones ambientales adversas, como lluvia, nieve y neblina:

- Soporta el paso de vehículos de hasta 40 toneladas sin sufrir daños
- Capacidad de detectar la dirección de movimiento del vehículo, evitando aperturas no deseadas del automatismo en zonas de tráfico transversal
- Señalización luminosa de la vía para indicar el lugar de paso y accionar el sistema
- Alimentación por baterías recargables con panel solar integrado
- Instalación sencilla, basta con hacer un agujero para empotrar el sensor y 2 tornillos
- Comunicación bidireccional a 868 MHz con el receptor **MRMF-REC**, permitiendo una distancia de hasta 30 metros
- Fácil de programar y configurar
- Clase de protección: IP68

130,00 €

NOVO  
NUEVO



### MRMF-REC

Recetor para o sensor **MSMF-LOOP** com possibilidade de alimentação a 24Vdc ou 230Vac:

- 2 canais de saída independentes, permitindo o uso em duas portas diferentes
- Programação de até 8 sensores por recetor, com comunicação bidireccional a 868MHz
- Permite conectar vários sensores em série para detetar veículos de maior comprimento
- Pode configurar até 8 canais distintos, suportando vários recetores em conjunto sem interferências
- Permite ativar aviso sonoro de besouro incorporado, quando o sensor MSMF-LOOP é ativado
- Calibração automática para manter a precisão do sistema
- Informação sobre o nível de carga baixo nas baterias dos sensores, facilitando a manutenção e a operação contínua
- Possibilidade de definir as saídas como NO, NC ou resistência de 8K2
- Modo de detecção contínua ou por impulso, permitindo usar como fotocélulas ou como impulso de abertura
- Programação do funcionamento dos LEDs nos sensores de acordo com a lógica de operação desejada

Receptor para el sensor **MSMF-LOOP** con posibilidad de alimentación a 24Vdc o 230Vac:

- 2 canales de salida independientes, permitiendo el uso en dos puertas diferentes
- Programación de hasta 8 sensores por receptor, con comunicación bidireccional a 868MHz
- Permite conectar varios sensores en serie para detectar vehículos de mayor longitud
- Se pueden configurar hasta 8 canales distintos, soportando varios receptores en conjunto sin interferencias
- Permite activar la señal de aviso sonoro incorporado, cuando el sensor MSMF-LOOP es activado
- Calibración automática para mantener la precisión del sistema
- Información sobre el nivel de carga bajo en las baterías de los sensores, facilitando el mantenimiento y la operación continua
- Posibilidad de definir las salidas como NO, NC o resistencia de 8K2
- Modo de detección continua o por impulso, permitiendo usarlo como fotocélulas o como impulso de apertura
- Programación del funcionamiento de los LEDs en los sensores según la lógica de operación deseada

90,00 €

**MR17**

Recetor rádio com 1 canal.

- Permite comandar à distância equipamentos elétricos e eletrônicos através de um ou mais comandos via rádio
- Capacidade para 500 códigos Rolling Code e DIP switch

*Receptor radio con 1 canal.*

- *Permite controlar a distancia equipos eléctricos y electrónicos a través de uno o más mandos vía radio*
- *Para 500 códigos Rolling Code y DIP switch*

**25,00 €**

**MR5**

Recetor bicanal bi-estável e monoestável.

- Capacidade para 500 códigos Rolling Code e DIP switch

*Receptor bicanal monoestable y biestable.*

- *Para 500 códigos Rolling Code y DIP switch*

**37,00 €**

**MR10**

Módulo recetor para 30 comandos.

- Possibilidade de incorporar na recetora **MR12** e diretamente no PCB das portas de vidro Motorline®.

*Módulo receptor para 30 mandos.*

- *Posibilidad de incorporar en el receptor **MR12** y directamente a la PCB de las puertas de cristal Motorline®.*

**18,75 € (Sem caixa / Sin caja)**

**MR12**

Recetor multifunções com caixa para abertura de portas pedonais por comando.

- Possibilidade de controlar iluminação (em conjunto com MR10)
- Relé temporizador
- Gestor de fechaduras de alto consumo
- Interface de ligação da borracha de segurança 8K2 a qualquer central

*Receptor multifunción con caja para la apertura de puertas peatonales por mando.*

- *Posibilidad de controlar la iluminación (en conjunto con el MR10)*
- *Relé temporizador*
- *Gestor de cerraduras de alto consumo*
- *Interface de conexión de la banda de seguridad 8K2 para cualquier central*

**45,00 €**

**HA0488**

Contacto magnético que permite ser usado em **porta de serviço** dos portões seccionados ou com os módulos Wi-Fi **MCONNECT BRIDGE / SHUTTER**.

*Contacto magnético que puede ser usado en puerta de **servicio de portones** seccionales o con los módulos Wi-Fi **MCONNECT BRIDGE / SHUTTER**.*

**8,50 €**



**MA4**

Antena de alcance até 100m com cabo e suporte.  
Frequência: 433 Mhz.

*Antena de alcance hasta 100m con cable y soporte.  
Frecuencia: 433 Mhz.*

12,00 €



**MAGSM**

Antena para GSM, para maior alcance em zonas de pouca rede.

*Antena para GSM, para mayor alcance en zonas de poca red.*

15,00 €



**MR14 / MX14**

Os dispositivos **MX14** e **MR14** são uma solução desenvolvida para a prevenção de acidentes relacionados com automatismos, conforme a exigência da norma EN 12978.

*Los dispositivos **MX14** y **MR14** son una solución desarrollada para la prevención de accidentes relacionados con automatismos, según el requisito de la norma EN 12978.*



- Esmagamento
- Aplastamiento



- Colisão
- Colisión



- Efeito guilhotina
- Efecto guillotina



- Danificação de objetos
- Daño en objetos



### MR14

Recetor sem fios bidirecional para gestão de vários emissores **MX14**.  
Ao receber informação do emissor, comunica com a central do automatismo através de cabo, para que seja dada ordem de paragem ou inversão ao automatismo.

*Receptor inalámbrico bidireccional para administrar múltiples transmisores **MX14**.  
Al recibir información del transmisor, se comunica con la central del automatismo a través de un cable, para que el automatismo se detenga o invierta.*

56,25 €



### MX14

Emissor que comunica sem fios com o recetor **MR14** até 50m em campo aberto. Compatível com pilhas de alimentação recarregáveis ou normais (**não incluído**, ver página 177) e com painel solar **PS0406**.  
Permite a ligação de banda de segurança 8K2 e dispositivo de segurança de contacto seco, ou a utilização de um acelerómetro.  
Quando algum dos dispositivos conectados é ativado, este emissor envia sinal para o recetor MR14.

*Transmisor que se comunica de forma inalámbrica con el receptor **MR14** hasta 50m al aire libre. Compatible con baterías de alimentación estándar o recargables (**no incluidas**, ver página 177) y con panel solar **PS0406**.  
Permite la conexión de una banda de seguridad 8K2 y un dispositivo de seguridad de contacto seco, o el uso de un acelerómetro.  
Cuando se activa alguno de los dispositivos conectados, este transmisor envía una señal al receptor MR14.*

56,25 €



### MCP14

Dispositivo para ligação direta a Borrachas/Bandas de Segurança 8K2.  
• Com possibilidade de conexão até 4 Borrachas/Bandas (2 Borrachas por canal)  
• 2 Canais

*Dispositivo para conexión directa a Gomas / Bandas de Seguridad 8K2.  
• Con posibilidad de conectar hasta 4 gomas / bandas (2 gomas por canal)  
• 2 canales*

40,00 €



### PS0406

Painel solar 4V 150mA para pilhas recarregáveis (ver página 177) de alimentação ao emissor **MX14**.

*Panel solar 4V 150mA para pilas recargables (ver página 177) de alimentación al emisor **MX14**.*

31,25 €



### **THTMX14-ACE**

Sensor acelerómetro para **MX14** que permite detetar impactos e mudanças de inclinação em portas ou portões.

*Sensor acelerómetro para **MX14** que detecta impactos y cambios de inclinación en puertas o portones.*

11,50 €



### **FCFR502**

Fim de curso unidirecional para ser aplicado em grades ou portões seccionados, para que seja ignorada a banda de segurança antes de chegar ao solo.

*Final de carrera unidireccional para ser aplicado en rejas o portones seccionados, para que sea ignorada la banda de seguridad antes de llegar al suelo.*

28,00 €



### **MMR15**

Módulo receptor mais simplificado e prático, com integração direta com a central através de conectores de encaixe, eliminando a necessidade de conexões manuais:

- Possui dois canais, permitindo a configuração de até dois **MX14** por canal:
  - Canal 1: Permite *invertir* o sentido de fecho (ideal para o uso com bandas de segurança 8k2)
  - Canal 2: Função de paragem de emergência, como em portas de serviço
- Programação realizada diretamente no display dos equipamentos onde o módulo está instalado permitindo adicionar ou remover o **MX14** de forma rápida e prática
- Permite o uso dos 2 canais simultaneamente, sendo possível, por exemplo, proteger a extremidade de uma porta com um canal e monitorizar uma porta de serviço com o outro
- Compatível com **ROSSO PRO**, **MC93-300** e **MC415**

**Solução eficiente e versátil para diferentes aplicações**





















*Módulo receptor más simplificado y práctico, con integración directa con la central a través de conectores de encaje, eliminando la necesidad de conexiones manuales:*

- Cuenta con dos canales, permitiendo la configuración de hasta dos **MX14** por canal:
  - Canal 1: Permite *invertir* el sentido de cierre (ideal para el uso con bandas de seguridad 8k2)
  - Canal 2: Función de parada de emergencia, como en puertas de servicio
- Programación realizada directamente en el display de los equipos donde está instalado el módulo
- Permitted añadir o quitar **MX14** de forma rápida y práctica
- Permite el uso de los dos canales simultáneamente, siendo posible, por ejemplo, proteger el borde de una puerta con un canal y monitorizar una puerta de servicio con el otro
- Compatible con **ROSSO PRO**, **MC93-300** y **MC415**

**Solución eficiente y versátil para diferentes aplicaciones**

45,00 €



Referência Referencia	Indicado para Indicado para	Componentes do Kit Componentes del Kit		€
 <b>BS2</b>	Barreiras e Grades de Enrolar / Barreras y Cierres de Enrollar  A borracha <b>B2</b> pode ser aplicada diretamente na haste das barreiras sem necessidade da calha <b>C2</b> / <i>La goma <b>B2</b> puede ser aplicada directamente en el mástil de las barreras sin necesidad de la guía <b>C2</b></i>		<b>B2</b> Borracha 8K2 / Goma 8K2	20,65 €/m
			<b>C2</b> Calha / Guía	8,50 €/m
			<b>T2</b> Topos / Conexión	7,00 €
			<b>TS2/TS4</b> Terminais + Cabo 250mm / Terminal + Cable 250mm	9,00 €
 <b>BS4</b>	Portões de Correr e Basculantes / Puertas Correderas y Batientes		<b>B4</b> Borracha 8K2 / Goma 8K2	26,75 €/m
			<b>C4</b> Calha / Guía	10,60 €/m
			<b>T4</b> Topos / Conexión	7,00 €
			<b>TS2/TS4</b> Terminais + Cabo 250mm / Terminal + Cable 250mm	9,00 €
 <b>BS5</b>	Portões de Correr e Basculantes (de acordo com a espessura da superfície onde irá ser aplicado) / Puertas Correderas y Batientes (según el espesor de la superficie donde se aplicará)		<b>B5</b> Borracha 8K2 / Goma 8K2	50,60 €/m
			<b>C5</b> Calha / Guía	17,70 €/m
			<b>T5</b> Topos /	7,00 €
			<b>TS5/TS8</b> Terminais + Cabo 250mm / Terminal + Cable 250mm	9,00 €
 <b>BS8</b>	Portões Seccionados / Puertas Seccionales		<b>B8</b> Borracha 8K2 / Goma 8K2	53,80 €/m
			<b>C8</b> Calha /	18,00 €/m
			<b>T8</b> Topos / Conexión	7,00 €
			<b>TS5/TS8</b> Terminais + Cabo 250mm / Terminal + Cable 250mm	9,00 €

- As calhas (**C2, C4, C5 e C8**) são vendidas apenas em pedaços de 3 metros.
- As borrachas (**B2, B4, B5 e B8**) são vendidas ao metro em metros completos.

- Las guías (**C2, C4, C5 y C8**) se comercializan en piezas de 3 metros.
- Las gomas (**B2, B4, B5 y B8**) son vendidas por metro en metros completos.

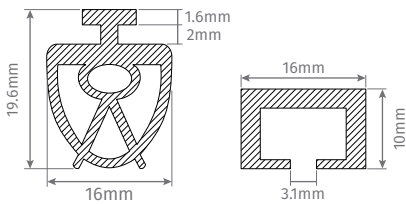

**BS2**

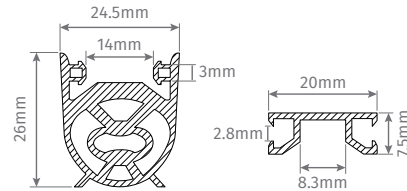

**BS4**

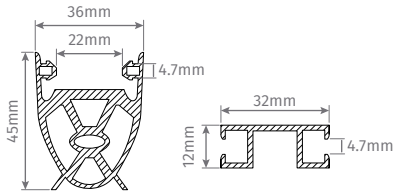

**BS5**

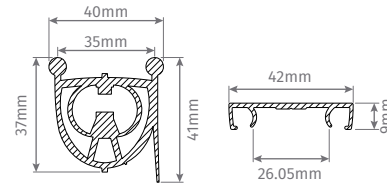

**BS8**

- As calhas (C2, C4, C5 e C8) são vendidas apenas em pedaços de 3 metros.
- As borrachas (B2, B4, B5 e B8) são vendidas ao metro em metros completos.

- Las guías (C2, C4, C5 y C8) se comercializan en piezas de 3 metros.
- Las gomas (B2, B4, B5 y B8) son vendidas por metro en metros completos.

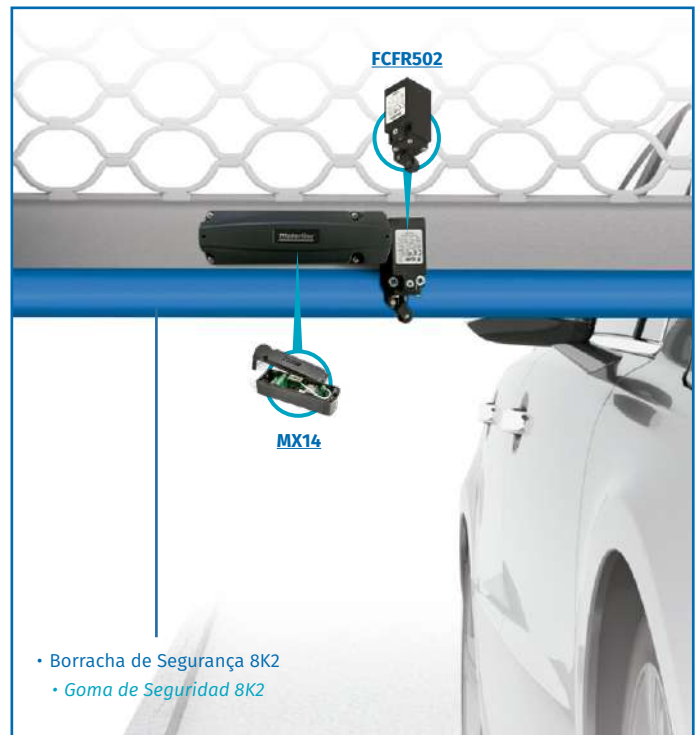
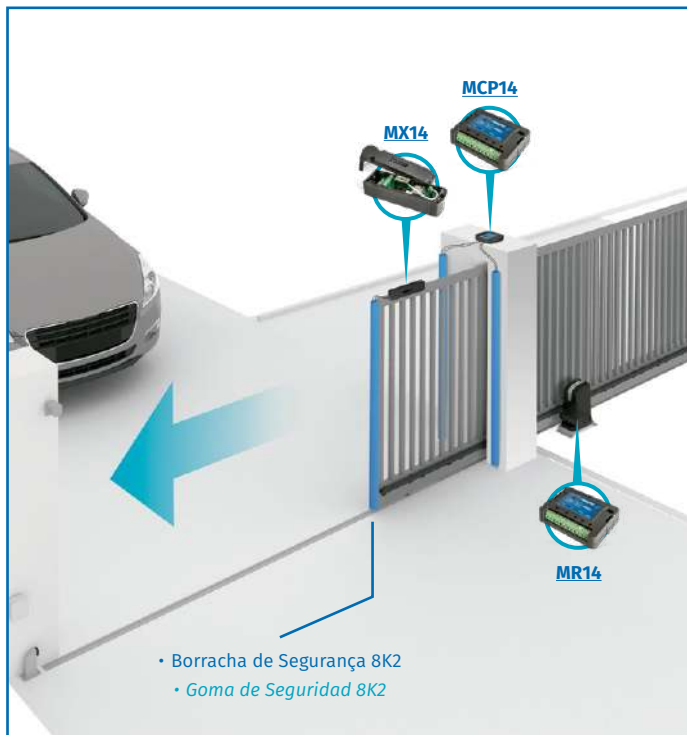

**EF380**

Fechadura eletromagnética com capacidade até 380Kg:

- LED de indicação do estado da porta
- Alimentação de **12Vdc a 24Vdc**
- Com sensor de porta aberta
- Possibilidade de integrar temporizador

*Cerradura electromagnética con capacidad hasta 380Kg:*

- *LED de indicación del estado de la puerta*
- *Alimentación de **12Vdc a 24Vdc***
- *Con sensor de puerta abierta*
- *Posibilidad de integrar un temporizador*

**75,00 €**

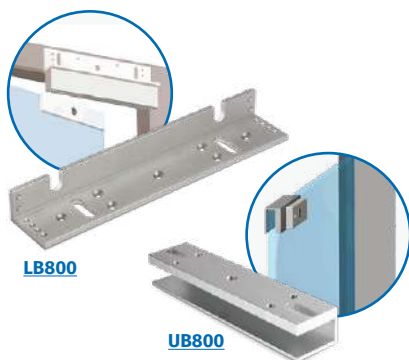

**LB800**

**UB800**

**LB800 / UB800**

Suportes para fechaduras eletromagnéticas.

**LB800:** Suporte para ombreira da porta

**UB800:** Suporte para aplicação no vidro

*Soporte para cerraduras electromagnéticas*

**LB800:** *Soporte para marco de la puerta*

**UB800:** *Soporte para aplicación en el cristal*

**9,00 €**



**EF70**

**EF70R**

**EF70 / EF70R**

Fechadura eletromagnética com capacidade até 70Kg. Alimentação de **12Vdc a 24Vdc**.

**EF70:** Formato retangular

**EF70R:** Formato redondo

*Cerradura electromagnética con capacidad hasta 70 Kg. Alimentación de **12Vdc a 24Vdc**.*

**EF70:** *Formato rectangular*

**EF70R:** *Formato redondo*

**55,00 €**



**EF12 S/B**

**EF12**

**EF12 S/B / EF12**

Electrofechadura **12Vdc** parede.  
Possibilidade de aplicação esquerda ou direita.

**EF12 S/B:** Sem botão mecânico

**EF12:** Com botão mecânico para abertura pelo interior (se desbloqueado)

*Electrocerradura **12Vdc**.  
Posibilidad de aplicación: izquierda o derecha.*

**EF12 S/B:** *Sin botón mecánico*

**EF12:** *Con botón mecánico para apertura por el interior (si está desbloqueado)*

**140,00 €**





EF30 DX

### **EF30 DX / EF30 SX**

Eletofchadura 12Vdc com botão para abertura pelo interior (se ativado).  
Possibilidade de aplicação esquerda (**SX**) ou direita (**DX**), mediante o modelo selecionado.

Electrocerradura 12Vdc con botón para apertura por el interior (si está activado).  
Posibilidad de aplicación a la izquierda (**SX**) o a la derecha (**DX**), mediante el modelo seleccionado.

38,00 €



### **MAF30**

Acessório para aplicação da fechadura **EF30** com fecho ao chão.

Accesorio para aplicación de la cerradura **EF30** con cierre al suelo.

20,00 €



### **SCMV150**

Seletor de chave com 2 micros, com cilindro europeu, com possibilidade de dar ordem de abertura total ou pedonal.

Selector de llave con 2 micros, con cilindro europeo, con posibilidad de dar orden de abertura total o peatonal.

25,00 €



	FA5VDC2A	FA12VD-C3AMW	FAC5A	FA12VD-C5A-MCA	FA12VDC5A	FA12VDC8.4A	FA12VDC12.5A	FA12VDC16.7A	
<b>DADOS TÉCNICOS DATOS TÉCNICOS</b>	Medidas (mm) Medidas (mm)	56x42x28	40x100x100	212x172x70	371x266x66	130x50x31	190x50x31	200x62x31	208x82x32
	Entrada Entrada	110Vac/230Vac	85Vac/265Vac	110Vac/240Vac	110Vac/240Vac	110Vac/230Vac	110Vac/230Vac	110Vac/230Vac	110Vac/230Vac
	Tensão de Saída Tensión de Salida	5Vdc	10.2Vdc - 13.8Vdc	11.9Vdc - 13.9Vdc	9Vdc - 16Vdc	12Vdc	12Vdc	12Vdc	12Vdc
	Potência Potencia	10W	35W	50W	60W	60W	100W	150W	200W
	Capacidade de fornecimento de energia Capacidad de suministro de energía	2A	3A	5A	5A	5.4A	8.4A	12.5A	16.7A
<b>FUNCIONALIDADES FUNCIONALIDADES</b>	Caixa externa para baterias Caja externa para baterías		✓	✓					
	Proteções contra curto circuito/ subtensão /subcarga Protecciones contra cortocircuito/ subtensión/subcarga		✓	✓					
	Ideal para controlo de acessos MCA Ideal para control de acceso MCA			✓					
	Potenciômetro para ajuste de tensão de saída Potenciómetro para ajuste de tensión de salida		✓	✓	✓	✓	✓	✓	
	Proteção contra descarga profunda da bateria Protección contra descarga profunda de la batería			✓	✓				
	Carregador de bateria Cargador de batería			✓	✓				
	Contactos independentes com temporização Contactos independientes con temporización			✓	✓				
	Saída estabilizada Salida estabilizada	✓	✓	✓	✓	✓	✓	✓	
	Filtro de interferências eletromagnéticas (EMI) Filtro de interferencias electromagnéticas (EMI)		✓	✓	✓	✓	✓	✓	
Ideal para alarmes e sistemas de controlo de acesso MCA Ideal para alarmas y sistemas de control de acceso MCA		✓	✓	✓					
	20,00 €	25,00 €	45,00 €	50,00 €	34,00 €	48,00 €	62,00 €	88,00 €	



**CABO PARA FOTOCÉLULAS**  
**CABLE PARA FOTOCÉLULAS**

Bobine de/Rollo de 100m  
4x 0.22mm

1,00 €/m



**CABO PARA MOTOR DE BRAÇOS**  
**CABLE PARA MOTORES DE BRAZOS**

Bobine de/Rollo de 100m  
4x 0.75mm

2,00 €/m



**PILHAS PARA EMISSOR MX14**  
**BATERÍAS PARA EMISSOR MX14**

**ER14505** Pilhas 3.6V/  
Baterías de 3.6V  
**ICR14500** Pilhas recarregáveis 3.7V/  
Baterías recargables de 3,7 V

10,00 € / 2 uni.



**PILHAS PARA COMANDOS**  
**PILAS PARA MANDOS**

**CR2016** Pilha 3Vdc/Pila 3Vdc  
**CR2032** Pilha 3Vdc/Pila 3Vdc  
**CR2430** Pilha 3Vdc/Pila 3Vdc

1,25 € / uni.

**GP27** Pilha 12Vdc/Pila 12Vdc  
**GP23** Pilha 12Vdc/Pila 12Vdc

1,75 € / uni.

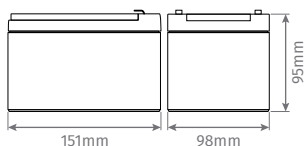

**MBAT14-14AH**

Bateria 12Vdc/14Ah  
Batería 12Vdc/14Ah

90,00 €

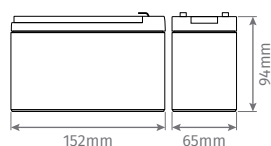

**7AH**

Bateria 12Vdc/7Ah  
Batería 12Vdc/7Ah

28,00 €

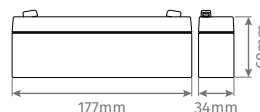

**2.2AH**

Bateria 12Vdc/2.3Ah  
Batería 12Vdc/2.3Ah

18,00 €

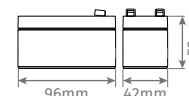

**1.2AH**

Bateria 12Vdc/1.2Ah  
Batería 12Vdc/1.2Ah

15,00 €

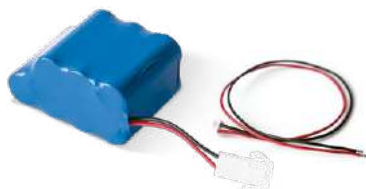

**MBAT26V2000**

Bateria Li-Ion de 26Vdc/2Ah com cabo de ligação de 50cm. Inclui proteção de tensão carga e descarga e proteção de curto circuito

Batería Li-Ion de 26Vdc/2Ah con cable de conexión de 50cm. Incluye protección de tensión de carga y descarga y protección contra cortocircuitos

32,50 €

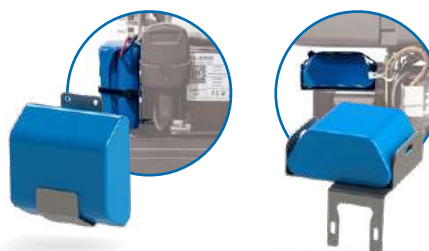

**KMBAT26GALO-600 | KMBAT26GALO**

Kit de bateria para a gama de motores **GALO**. Inclui chapa de fixação para a bateria

Kit de batería para la gama de motores **GALO**. Incluye chapa de fijación para la batería

**KMBAT26GALO-600:** GALO600  
**KMBAT26GALO:** GALO600 SPEED | GALO1200 | GALO2200

40,00 €



**KMBAT26+CX50**

Kit de bateria **MBAT26V2000** para o motor **CHAINLIFT**

Kit de batería **MBAT26V2000** para el motor **CHAINLIFT**

58,00 € (Com caixa / Con caja)

# TOLDOS, PÉRGOLAS E CORTINAS

## TOLDOS, PÉRGOLAS Y CORTINAS





### CLASSE DE VENTOS *CLASE DE VIENTOS*

	NORMA <i>NORMA EN13561:2004</i>			
<i>CLASSE CLASE</i>	0	1	2	3
<i>N/m<sup>2</sup></i>	< 40	40	70	110

### TECIDOS STANDARD *TEJIDOS ESTÁNDAR*



Lisos *Lisos*



Listados *Listados*

**Outros tecidos e lonas PVC:**  
Preço sob consulta.

**Otros tejidos y lonas de PVC:**  
Precio bajo consulta.

Ver todos os tecidos:  
*Ver todos los tejidos:*



[motorline.pt](http://motorline.pt)



**PARA TOLDOS SEM MOTORIZAÇÃO DESCONTE AO PREÇO LÍQUIDO:**  
**PARA TOLDOS SIN MOTORIZACIÓN DESCONTAR AL PRECIO NETO:**

50,00 €



	Lado de aplicação do motor <i>Lado de aplicación del motor</i>	Iluminação LED <i>Sistema de iluminación LED</i>	Cor Standard da estrutura <i>Color estándar de la estructura</i>
BRISA SOLAR		✓	Qualquer RAL texturado <i>Cualquier RAL texturizado</i>
PÉRGOLA PLUS		✓	Qualquer RAL texturado <i>Cualquier RAL texturizado</i>
PÉRGOLA		-	RAL 9010 Brilho <i>RAL 9010 Brillante</i>
UMBRA		✓	Qualquer RAL texturado <i>Cualquier RAL texturizado</i>
CORTINA ZIP		-	Qualquer RAL texturado <i>Cualquier RAL texturizado</i>
CORTINA		-	RAL 9010 texturado <i>RAL 9010 texturizado</i>
COFRE 260		✓	RAL 9010 Brilho <i>RAL 9010 Brillante</i>
COFRE 260 VOLANTE		✓ No cofre e no topo <i>En ele cofre y en la parte superior</i>	RAL 9010 Brilho <i>RAL 9010 Brillante</i>
COFRE 600		✓	RAL 9010 Brilho <i>RAL 9010 Brillante</i>
COFRE 600 VOLANTE		✓ No cofre e no topo <i>En ele cofre y en la parte superior</i>	RAL 9010 Brilho <i>RAL 9010 Brillante</i>
COFRE 136		✓	RAL 9010 Brilho <i>RAL 9010 Brillante</i>
PUNTO RECTO		-	RAL 9010 Brilho <i>RAL 9010 Brillante</i>
MONOBLOCO 300		-	RAL 9010 Brilho <i>RAL 9010 Brillante</i>
MONOBLOCO 600		-	RAL 9010 Brilho <i>RAL 9010 Brillante</i>
MONOBLOCO 5000		-	RAL 9010 Brilho <i>RAL 9010 Brillante</i>
VARANDA		-	RAL 9010 Brilho <i>RAL 9010 Brillante</i>



Inclui saia Incluye faldón	Altura da saia (mm) Altura del faldón (mm)	Quantidade de braços Cantidad de brazos	Quantidade de suportes Cantidad de soportes	
-	-	-	-	BRISA SOLAR
-	-	-	-	PÉRGOLA PLUS
-	-	-	-	PÉRGOLA
-	-	-	-	UMBRA
-	-	-	-	CORTINA ZIP
-	-	-	-	CORTINA
<b>Opcional</b> (preço sob consulta) <b>Opcional</b> (precio a consultar) Formato reto <i>Forma recta</i>	200 a 500	2	2	COFRE 260
	< 1000	2	2	COFRE 260 VOLANTE
<b>Opcional</b> (preço sob consulta) <b>Opcional</b> (precio a consultar) Formato reto <i>Forma recta</i>	200 a 500	2*	2*	COFRE 600
	< 1000	2*	2*	COFRE 600 VOLANTE
<b>Opcional</b> (preço sob consulta) <b>Opcional</b> (precio a consultar) Formato reto <i>Forma recta</i>	200 a 500	2	2	COFRE 136
<b>Opcional</b> (preço sob consulta) <b>Opcional</b> (precio a consultar) Formato reto <i>Forma recta</i>	200 a 500	2	2	PUNTO RECTO
<b>Opcional</b> (preço sob consulta) <b>Opcional</b> (precio a consultar) Formato reto <i>Forma recta</i>	200 a 500	2*	2*	MONOBLOCO 300
<b>Opcional</b> (preço sob consulta) <b>Opcional</b> (precio a consultar) Formato reto <i>Forma recta</i>	200 a 500	2*	2*	MONOBLOCO 600
-	-	2	2	MONOBLOCO 5000
-	-	-	-	VARANDA

\*3 braços para largura de 7000mm.  
3 brazos para ancho de 7000mm.

\*\*6 suportes para largura de 7000mm.  
6 soportes para ancho de 7000mm.

**BRISA SOLAR**

 230Vac
  2RPM
  4 min.
  HZ 50
  Nm140

Pérgola Bioclimática totalmente em alumínio, ideal para cobertura de espaços exteriores.

Possui lâminas orientáveis reguladas através do motor, permitindo a entrada de raios solares, circulação de ar e proteção da chuva, pois toda a **estrutura é estanque à água**.

Possibilidade de aplicar com pernas, que incluem sistema de drenagem da água.

**COMPONENTES DO KIT**

- 1 Motor tubular **TUB200R2**
- 1 Central eletrónica **MC65BS**
- 1 Comando de acordo com o número de módulos (**MX95N** ou **MX96N** ou **MX97N**)
- Iluminação LED incorporada
- **Opcional:** sensor sem fios **SMART WIWEATHER** (ver página 208)

*Pérgola bioclimática totalmente en aluminio, ideal para cobertura de espacios exteriores.*

*Posee láminas orientables reguladas a través del motor, permitiendo la entrada de los rayos solares, la circulación del aire y la protección contra la lluvia, pues **toda la estructura es estanca**.*

*Possibilidade de aplicar con patas, que incluyen un sistema de drenaje de agua.*

**COMPOSICIÓN DEL KIT**

- 1 Motor tubular **TUB200R2**
- 1 Central electrónica **MC65BS**
- 1 mando según el número de módulos (**MX95N** o **MX96N** o **MX97N**)
- Iluminación LED incorporada
- **Opcional:** sensor inalámbrica **SMART WIWEATHER** (página 208)

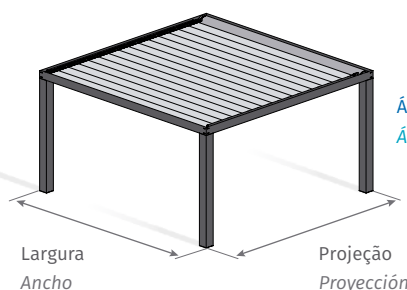

Área máxima por módulo: **15,5m<sup>2</sup>**  
 Área máxima por módulo: **15,5m<sup>2</sup>**





**ROTAÇÃO DAS LÂMINAS** de 0° a 90°  
**ROTACIÓN DE LAS LÁMINAS** de 0° a 90°

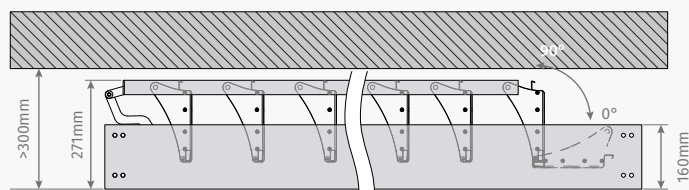

**ARO DE FIXAÇÃO**  
**ARO DE FIJACIÓN**

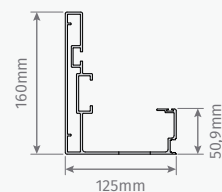

**TIPOS DE LÂMINA**  
**TIPOS DE LÁMINA**

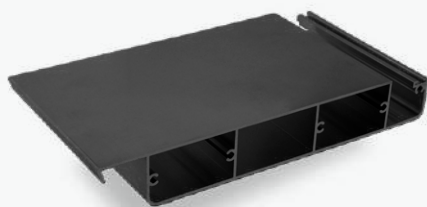

**LÂMINA RETA LÁMINA RECTA**

Lâmina reta para **largura até 4000mm**

Lámina recta para **ancho de hasta 4000mm**

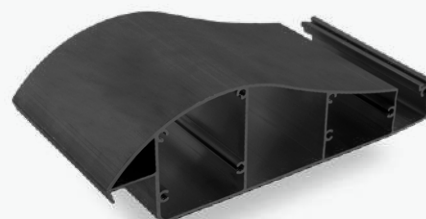

**LÂMINA ONDULADA LÁMINA ONDULADA**

Lâmina ondulada para **largura superior a 4000mm**

Lámina ondulada para **ancho superior a 4000mm**



motorline.pt

PREENCHA A FOLHA DE  
 ENCOMENDA  
 RELLENE SU HOJA DE PEDIDO



**INSTALAÇÃO COM LARGURA SUPERIOR A 5000MM**

Para fazer uma instalação com largura superior a 5000mm é necessário mais que um módulo.

**Largura máxima por módulo:** 5000mm.

2 ou mais módulos completos com caleira e viga entre eles.

**INSTALACIÓN CON UN ANCHO SUPERIOR A 5000MM**

Para hacer una instalación con un ancho superior a 5000mm es necesario más que un módulo.

**Ancho máximo por módulo:** 5000mm.

2 o más módulos completos con desagüe y viga entre ellos.

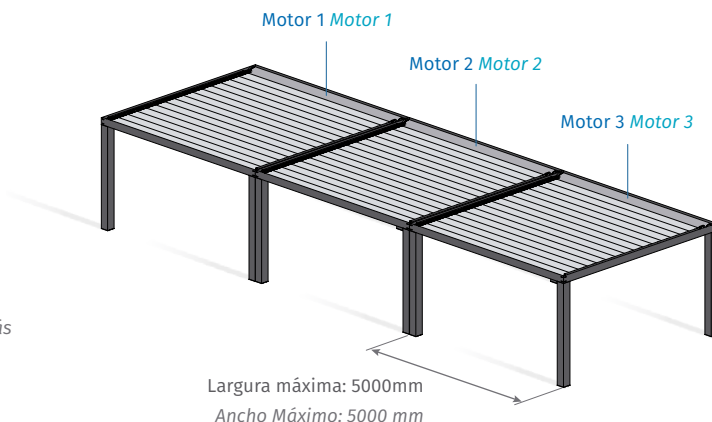

**BRISA SOLAR (MÓDULOS CONSECUTIVOS MÓDULOS CONSECUTIVOS)**

**INSTALAÇÃO COM PROJEÇÃO SUPERIOR A 5000MM**

Para fazer uma instalação com projeção superior a 5000mm, é possível utilizar a mesma caleira ao longo de toda a instalação.

**Distância máxima entre cada coluna:** 5000mm\*.

Conjunto de módulos consecutivos sem vigas entre eles (1 motor por módulo). Não existe nenhum tipo de união visto de baixo.

**INSTALACIÓN CON PROYECCIÓN SUPERIOR A 5000MM**

Para hacer una instalación con proyección superior a 5000mm, es posible utilizar la misma canal a lo largo de toda la instalación.

**Distancia máxima entre cada columna:** 5000mm\*.

Conjunto de módulos consecutivos sin vigas entre ellos (1 motor por módulo). No hay ningún tipo de unión vista desde abajo.

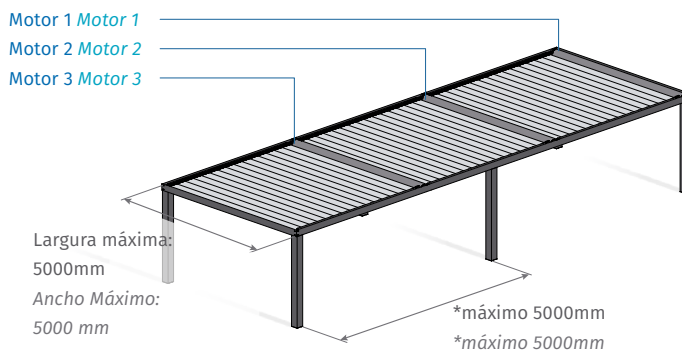

**MOTOR OCULTO ATRAVÉS DE LÂMINA FIXA  
MOTOR OCULTO A TRAVÉS DE LA LÁMINA FIJA**





		LARGURA (mm) ANCHO (mm)						
		2000	2500	3000	3500	4000	4500	5000
PROJEÇÃO (mm) PROYECCIÓN (mm)	2080	3 929 €	4 220 €	4 510 €	4 801 €	5 093 €	5 923 €	6 244 €
	2260	4 031 €	4 338 €	4 646 €	4 951 €	5 261 €	6 129 €	6 470 €
	2440	4 132 €	4 457 €	4 781 €	5 100 €	5 428 €	6 333 €	6 694 €
	2620	4 234 €	4 576 €	4 916 €	5 249 €	5 597 €	6 540 €	7 853 €
	2800	4 336 €	4 693 €	5 050 €	5 398 €	5 765 €	7 591 €	8 314 €
	2980	4 439 €	4 812 €	5 186 €	5 548 €	5 964 €	8 013 €	8 776 €
	3160	4 540 €	4 931 €	5 321 €	5 712 €	6 258 €	8 435 €	9 237 €
	3340	4 642 €	5 049 €	5 456 €	5 961 €	6 531 €	8 857 €	9 698 €
	3520	4 744 €	5 167 €	5 590 €	6 178 €	6 774 €	9 280 €	10 159 €
	3700	4 846 €	5 286 €	5 776 €	6 396 €	7 015 €	9 702 €	10 621 €
	3880	4 947 €	5 405 €	5 968 €	6 613 €	7 892 €	10 124 €	11 082 €
	4060	5 049 €	5 523 €	6 173 €	6 843 €	8 215 €	10 546 €	11 543 €
	4240	5 152 €	5 670 €	6 363 €	7 060 €	8 538 €	10 968 €	12 005 €
	4420	5 254 €	5 838 €	6 557 €	7 277 €	8 862 €	11 390 €	12 466 €
	4600	5 355 €	6 059 €	6 804 €	8 035 €	9 185 €	11 813 €	12 927 €
	4780	5 488 €	6 258 €	7 027 €	8 318 €	9 508 €	12 235 €	13 388 €
	4960	5 633 €	6 425 €	7 221 €	8 602 €	9 831 €	12 657 €	14 418 €
	5140	5 791 €	6 607 €	7 427 €	8 885 €	10 154 €	13 079 €	14 890 €
	5320	5 932 €	6 777 €	8 095 €	9 168 €	10 477 €	14 013 €	15 362 €
	5500	6 076 €	6 945 €	8 347 €	9 452 €	10 800 €	14 445 €	15 834 €
	5680	6 220 €	7 112 €	8 599 €	9 735 €	11 123 €	14 876 €	16 306 €
	5860	6 363 €	7 280 €	8 851 €	10 019 €	11 446 €	15 307 €	16 778 €
	6040	6 560 €	7 503 €	9 103 €	10 302 €	11 769 €	15 738 €	17 250 €
	6220	7 088 €	8 131 €	9 355 €	10 585 €	12 092 €	16 169 €	17 722 €
	6400	7 285 €	8 365 €	9 607 €	10 869 €	12 415 €	16 600 €	18 194 €
	6580	7 482 €	8 598 €	9 859 €	11 152 €	12 738 €	17 032 €	18 666 €
	6760	7 679 €	8 831 €	10 111 €	11 436 €	13 061 €	17 463 €	19 138 €
	6940	7 876 €	9 065 €	10 363 €	11 719 €	13 384 €	17 894 €	19 610 €
	7120	8 072 €	9 298 €	10 615 €	12 002 €	13 707 €	18 325 €	20 082 €
	7300	8 269 €	9 531 €	10 867 €	12 286 €	14 030 €	18 756 €	20 983 €
	7480	8 465 €	9 765 €	11 119 €	12 569 €	14 901 €	19 187 €	21 466 €
	7660	8 662 €	9 998 €	11 371 €	12 853 €	15 254 €	19 619 €	21 949 €
7840	9 193 €	10 231 €	11 623 €	13 136 €	15 606 €	20 471 €	22 432 €	
8020	9 379 €	10 465 €	11 875 €	13 419 €	15 958 €	20 928 €	22 914 €	
8200	9 565 €	10 698 €	12 127 €	13 703 €	16 311 €	21 384 €	23 397 €	
8380	9 751 €	10 931 €	12 379 €	13 986 €	16 663 €	21 841 €	23 880 €	
8560	9 937 €	11 165 €	12 631 €	14 270 €	17 016 €	22 298 €	24 363 €	
8740	10 122 €	11 398 €	12 883 €	14 553 €	17 368 €	22 754 €	24 845 €	
8920	10 308 €	11 631 €	13 135 €	15 693 €	17 720 €	23 211 €	25 328 €	
9100	10 494 €	11 865 €	13 387 €	16 094 €	18 073 €	23 668 €	25 811 €	
9280	10 680 €	12 098 €	13 639 €	16 495 €	18 425 €	24 124 €	26 293 €	
9460	10 866 €	12 331 €	13 891 €	16 896 €	18 778 €	24 581 €	26 776 €	
9640	11 052 €	12 565 €	14 143 €	17 297 €	19 130 €	25 038 €	28 996 €	
9820	11 237 €	12 798 €	14 395 €	17 699 €	19 482 €	25 494 €	30 106 €	
10000	11 423 €	13 031 €	14 647 €	18 100 €	19 835 €	25 951 €	31 216 €	
1 motor por cada / 1 motor por cada:		15,5m <sup>2</sup>				12m <sup>2</sup>		

PREÇO DAS COLUNAS PRECIO DE LAS COLUMNAS:

100,00 €/m

BRISA SOLAR (1 MÓDULO) BRISA SOLAR (1 MÓDULO)

BRISA SOLAR (2 OU MAIS MÓDULOS) BRISA SOLAR (2 O MÁS MÓDULOS)



## PÉRGOLA PLUS

230Vac

12RPM

4 min.

Hz 50

Nm 50

Pérgola totalmente em alumínio ideal para proteção do sol em **jardins, terraços ou esplanadas**. O tecido é deslizado de forma **automática** através das guias laterais.

Possibilidade de colocar **tampa para cobertura** do motor e tecido quando recolhido.

### COMPONENTES DO KIT

- 1 Motor tubular **TUB**
- 1 Central eletrónica **MC65**
- 1 Comando **MX95N**
- Iluminação LED incorporada
- **Opcional:** sensor sem fios **SMART WIWEATHER** (ver página 208)

Pérgola totalmente en aluminio, ideal para protección solar en **jardines, terrazas o explanadas**.

El tejido se desliza de forma **automática** a través de las guías laterales.

Possibilidad de colocar tapa para **cubrir el motor** y el tejido cuando esté recogido.

### COMPOSICIÓN DEL KIT

- 1 Motor tubular **TUB**
- 1 Central electrónica **MC65**
- 1 Mando **MX95N**
- Iluminación LED incorporada
- **Opcional:** sensor inalámbrica **SMART WIWEATHER** (página 208)

## TPERG19

Tampa de cobertura para PÉRGOLA e PÉRGOLA PLUS  
Tapa de cubierta para PÉRGOLA y PÉRGOLA PLUS

200,00 €/m



		LARGURA (mm) ANCHO (mm)							
		2500	3000	3500	4000	4500	5000	5500	6000
PROJEÇÃO (mm) PROYECCIÓN (mm)	2500	3 584 €	3 824 €	4 100 €	4 340 €	4 577 €	4 817 €	5 057 €	5 297 €
	3000	3 834 €	4 084 €	4 377 €	4 630 €	4 887 €	5 144 €	5 397 €	5 654 €
	3500	4 084 €	4 350 €	4 650 €	4 924 €	5 194 €	5 467 €	5 737 €	6 010 €
	4000	4 334 €	4 617 €	4 934 €	5 214 €	5 504 €	5 790 €	6 080 €	6 367 €
	4500	4 584 €	4 880 €	5 217 €	5 514 €	5 810 €	6 114 €	6 420 €	6 724 €
	5000	4 834 €	5 147 €	5 500 €	5 814 €	6 127 €	6 440 €	6 760 €	7 080 €
	5500	5 084 €	5 414 €	5 780 €	6 110 €	6 440 €	6 770 €	7 100 €	7 440 €
	6000	5 334 €	5 680 €	6 064 €	6 410 €	6 757 €	7 104 €	7 450 €	7 797 €

PREÇO DAS COLUNAS PRECIO DE LAS COLUMNAS:

100,00 €/m



motorline.pt

PREENCHA A FOLHA DE ENCOMENDA  
RELLENE SU HOJA DE PEDIDO



**PÉRGOLA**

230Vac
 12RPM
 4 min.
 Hz 50
 Nm 50

Pérgola totalmente em alumínio ideal para proteção do sol em **jardins, terraços ou esplanadas**. O tecido é deslizado de forma **automática** através das guias laterais.

Possibilidade de colocar **tampa para cobertura** do motor e tecido quando recolhido.

**COMPONENTES DO KIT**

- 1 Motor tubular **TUB90M8-MT**
- 1 Central eletrónica **MC65**
- 1 Comando **MX95N**
- 1 Manivela de emergência para casos de falha de eletricidade
- **Opcional:** sensor sem fios **SMART WIWEATHER** (ver página 208)

**TPERG19**

Tampa de cobertura para **PÉRGOLA** e **PÉRGOLA PLUS**

Tapa de cubierta para **PÉRGOLA** y **PÉRGOLA PLUS**

200,00 €/m



motorline.pt 

PREENCHA A FOLHA DE ENCOMENDA  
RELLENE SU HOJA DE PEDIDO



Pérgola totalmente en aluminio ideal para la protección del sol en **jardines, terrazas y explanadas**. La tela se desliza de forma **automática** por las guías laterales.

Possibilidade de colocar una **tapa que cubra** el motor y la tela cuando está recogida.

**COMPOSICIÓN DEL KIT**

- 1 Motor tubular **TUB90M8-MT**
- 1 Central electrónica **MC65**
- 1 Mando **MX95N**
- 1 Manivela de emergencia en caso de fallo eléctrico
- **Opcional:** sensor inalámbrica **SMART WIWEATHER** (página 208)



## PÉRGOLA ENTRE PAREDES SEM COLUNAS PÉRGOLA SIN COLUMNAS PARA FIJACIÓN ENTRE PAREDES O AL TECHO



		LARGURA (mm) ANCHO (mm)							
		2500	3000	3500	4000	4500	5000	5500	6000
PROJEÇÃO (mm) PROYECCIÓN (mm)	2500	1 751 €	1 850 €	1 979 €	2 239 €	2 340 €	2 397 €	2 776 €	2 834 €
	3000	1 863 €	1 971 €	2 108 €	2 401 €	2 503 €	2 562 €	2 969 €	3 027 €
	3500	2 064 €	2 191 €	2 319 €	2 659 €	2 773 €	2 844 €	3 291 €	3 362 €
	4000	2 375 €	2 522 €	2 669 €	3 055 €	3 182 €	3 265 €	3 822 €	3 906 €
	4500	2 495 €	2 649 €	2 804 €	3 224 €	3 308 €	3 392 €	3 959 €	4 044 €
	5000	2 630 €	2 804 €	2 978 €	3 444 €	3 541 €	3 638 €	4 227 €	4 324 €
	5500	2 765 €	2 958 €	3 152 €	3 665 €	3 774 €	3 883 €	4 494 €	4 604 €
	6000	2 900 €	3 113 €	3 326 €	3 885 €	4 006 €	4 129 €	4 761 €	4 883 €

OUTRAS CORES RAL DA ESTRUTURA, ACRESCE: OTROS COLORES RAL DE LA ESTRUCTURA, INCREMENTA:

532,00€ 1 064,00€

## PÉRGOLA 2 COLUNAS PÉRGOLA CON 2 COLUMNAS



		LARGURA (mm) ANCHO (mm)							
		2500	3000	3500	4000	4500	5000	5500	6000
PROJEÇÃO (mm) PROYECCIÓN (mm)	2500	2 295 €	2 405 €	2 542 €	2 801 €	2 959 €	3 013 €	3 326 €	3 380 €
	3000	2 400 €	2 517 €	2 662 €	2 952 €	3 111 €	3 166 €	3 505 €	3 560 €
	3500	2 587 €	2 722 €	2 858 €	3 191 €	3 362 €	3 428 €	3 805 €	3 872 €
	4000	2 876 €	3 030 €	3 183 €	3 560 €	3 742 €	3 820 €	4 299 €	4 377 €
	4500	2 987 €	3 148 €	3 309 €	3 717 €	3 860 €	3 938 €	4 427 €	4 505 €
	5000	3 113 €	3 292 €	3 471 €	3 922 €	4 076 €	4 166 €	4 675 €	4 766 €
	5500	3 238 €	3 435 €	3 633 €	4 127 €	4 292 €	4 394 €	4 924 €	5 026 €
	6000	3 364 €	3 579 €	3 794 €	4 331 €	4 509 €	4 623 €	5 172 €	5 286 €

OUTRAS CORES RAL DA ESTRUTURA, ACRESCE: OTROS COLORES RAL DE LA ESTRUCTURA, INCREMENTA:

639,00€ 1 277,00€

## PÉRGOLA COM 4 COLUNAS PÉRGOLA CON 4 COLUMNAS



		LARGURA (mm) ANCHO (mm)							
		2500	3000	3500	4000	4500	5000	5500	6000
PROJEÇÃO (mm) PROYECCIÓN (mm)	2500	2 851 €	2 971 €	3 116 €	3 498 €	3 587 €	3 638 €	4 135 €	4 185 €
	3000	2 950 €	3 077 €	3 229 €	3 641 €	3 730 €	3 782 €	4 287 €	4 339 €
	3500	3 126 €	3 270 €	3 414 €	3 867 €	3 967 €	4 029 €	4 554 €	4 617 €
	4000	3 399 €	3 560 €	3 721 €	4 214 €	4 325 €	4 399 €	4 943 €	5 017 €
	4500	3 504 €	3 672 €	3 840 €	4 363 €	4 436 €	4 510 €	5 063 €	5 137 €
	5000	3 622 €	3 807 €	3 992 €	4 556 €	4 641 €	4 726 €	5 298 €	5 383 €
	5500	3 741 €	3 943 €	4 145 €	4 749 €	4 845 €	4 941 €	5 532 €	5 628 €
	6000	3 859 €	4 078 €	4 298 €	4 943 €	5 049 €	5 156 €	5 766 €	5 874 €

OUTRAS CORES RAL DA ESTRUTURA, ACRESCE: OTROS COLORES RAL DE LA ESTRUCTURA, INCREMENTA:

1 064,00€ 2 128,00€

# UMBRA



**CONTROLO À DISTÂNCIA CONTROL A DISTANCIA**

*CONTROLE O UMBRA À DISTÂNCIA E SEM ESFORÇO, COM A GAMA DE COMANDOS MOTORLINE®  
CONTROLE EL UMBRA A DISTÂNCIA Y SIN ESFUERZO CON LA GAMA DE MANDOS MOTORLINE®*



*DISPONÍVEL EM QUALQUER COR RAL COM ACABAMENTO TEXTURADO  
DISPONIBLE EN CUALQUIER COLOR RAL CON ACABADO TEXTURIZADO*



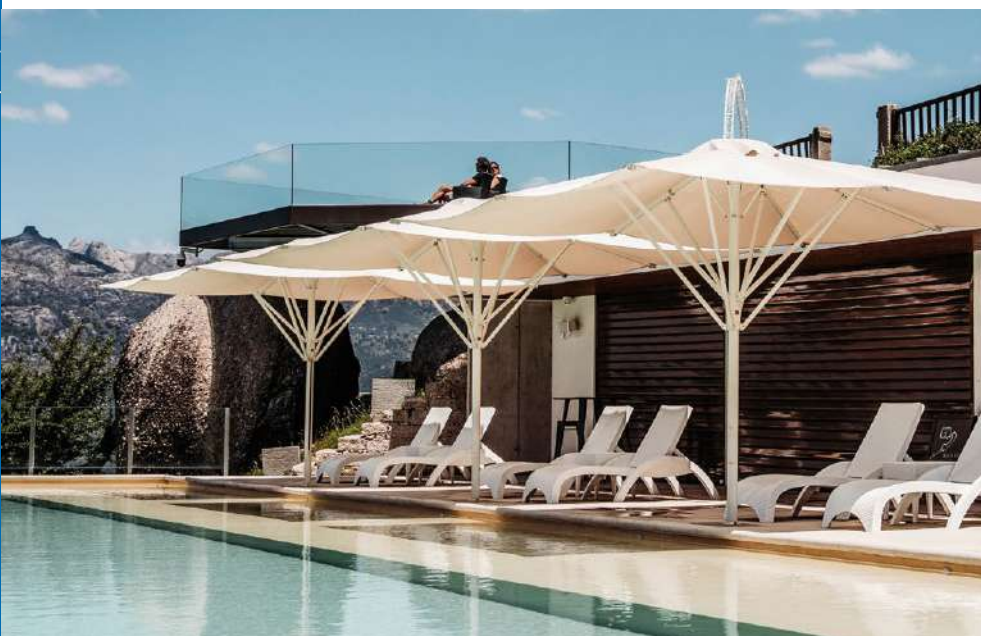

Tecido microperfurado para uma sensação de frescura  
Tejido microperforado para una sensación de frescura

**UMBRA**

Umbra é um guarda-sol automático, com estrutura metálica em aço zincado e lacado que lhe atribui **grande resistência a ventos fortes**.

Inclui LEDs de **iluminação noturna** e tecido especial da linha Sauleda Screen 50, que proporciona proteção térmica e uma sensação de **sombra natural e refrescante**.

A solução ideal para quem procura uma alternativa original e prática aos guarda-sóis convencionais.

**COMPONENTES DO KIT**

- 1 Motor 230V
- 1 Central eletrónica **MC65**
- 1 Comando **MX95N**
- Iluminação LED noturna incorporada
- Tubo para embutir no chão



Desenvolvido para embutir no solo  
Diseñado para empotrar en el suelo

*Umbra es un parasol automático, con una estructura metálica en acero galvanizado y lacado que le confiere una **gran resistencia a los fuertes vientos**.*

*Incluye LEDs de **iluminación nocturna** y un tejido especial de la gama Sauleda Screen 50, que proporciona protección térmica y una sensación de **sombra natural y refrescante**.*

*La solución ideal para quienes buscan una alternativa original y práctica a los parasoles convencionales.*

**COMPOSICIÓN DEL KIT**

- 1 Motor 230V
- 1 Central electrónica **MC65**
- 1 Comando **MX95N**
- Iluminación LED nocturna incorporada
- Tubo para empotrar en el suelo

	<b>UMBRA 2525</b>	<b>UMBRA 3030</b>	<b>UMBRA 3535</b>	<b>UMBRA 4040</b>
<b>DIMENSÕES (mm) DIMENSIONES (mm)</b>	2500x2500	3000x3000	3500x3500	4000x4000
<b>ALTURA (mm) ALTO (mm)</b>	2455	2520	2580	2580
€	<b>3 315,00 €</b>	<b>3 485,00 €</b>	<b>3 725,00 €</b>	<b>3 930,00 €</b>

**CORTINA ZIP**

230Vac
 12RPM
 4 min. Hz 50 Nm 40

Cortina com cofre construída totalmente em alumínio lacado, adequada para isolamento de espaços como terraços, esplanadas, jardins, entre outros. Inclui um sistema de fecho ZIP nas calhas laterais, que lhe confere elevada resistência ao vento e elimina a necessidade de travessas horizontais.

Esta solução foi desenvolvida para ser facilmente integrada com outros produtos, como é o caso do **BRISA SOLAR**.

Dispõe de uma travessa em baixo onde pode ser adicionado peso extra de forma a manter a cortina sob tensão.

**COMPONENTES DO KIT**

- 1 Motor tubular **TUB FRA** com central incorporada **THTMC4EFRA**
- 1 Comando **MX95N**

Cortina com cofre construída totalmente em alumínio lacado, adecuada para aislar espacios como terrazas, explanadas, jardines, entre otros. Incluye un sistema de cierre ZIP en los rieles laterales, que le confiere una gran resistencia al viento y elimina la necesidad de barras transversales horizontales.

Esta solución se ha desarrollado para integrarse fácilmente con otros productos, como el **BRISA SOLAR**.

Dispone de un barra transversal en la parte inferior donde se puede añadir peso extra para mantener la cortina bajo tensión.

**COMPOSICIÓN DEL KIT**

- 1 Motor tubular **TUB FRA** con central incorporada **THTMC4EFRA**
- 1 Mando **MX95N**



Para cortinas sem emendas/costuras, escolha tecidos cujo rolo seja maior (Y) que uma das medidas do vão (largura ou altura) em pelo menos 150mm. Consulte opções na página 210.

Para cortinas sin uniones/costuras, elija tejidos cuyo rollo sea mayor (Y) que una de las medidas del vano (anchura o altura) en al menos 150mm. Consulte las opciones en la página 210.

		LARGURA (mm) ANCHO (mm)	
		Largura inferior a Y Anchura inferior a Y	Largura superior a Y Anchura superior a Y
ALTURA (mm) ALTURA (mm)	Altura inferior a Y Altura inferior a Y	Sem emenda Sin unión	Sem emenda Sin unión
	Altura superior a Y Altura superior a Y	Sem emenda Sin unión	Com emenda(s) Con unión(es)

**CORTINA ZIP EM LONA OPACA OU TRANSPARENTE CORTINA ZIP EN LONA OPACA O TRANSPARENTE**

		LARGURA (mm) ANCHO (mm)							
		1500	2000	2500	3000	3500	4000	4500	5000
ALTURA (mm) ALTURA (mm)	2500	1 118 €	1 169 €	1 280 €	1 318 €	1 363 €	1 476 €	1 519 €	1 634 €
	3000	1 192 €	1 243 €	1 369 €	1 407 €	1 452 €	1 580 €	1 622 €	1 752 €

Em zonas de ventos fortes é aconselhado o uso de tecido microperfurado.  
En zonas de vientos fuertes es aconsejable utilizar tejido microperforado.

**LONA OPACA:** Possível adicionar faixa transparente até 1000mm de altura

**LONA OPACA:** Es posible añadir una franja transparente de hasta 1000mm de altura

**CORTINA ZIP EM TECIDO LISO CORTINA ZIP EN TEJIDO LISO**

		LARGURA (mm) ANCHO (mm)							
		1500	2000	2500	3000	3500	4000	4500	5000
ALTURA (mm) ALTURA (mm)	2500	1 118 €	1 169 €	1 280 €	1 318 €	1 363 €	1 476 €	1 519 €	1 634 €
	3000	1 192 €	1 243 €	1 369 €	1 407 €	1 452 €	1 580 €	1 622 €	1 752 €

Em zonas de ventos fortes é aconselhado o uso de tecido microperfurado.  
En zonas de vientos fuertes es aconsejable utilizar tejido microperforado.

**CORTINA ZIP EM TECIDO MICROPERFURADO SCREEN CORTINA ZIP EN TEJIDO MICROPERFURADO SCREEN**

		LARGURA (mm) ANCHO (mm)							
		1500	2000	2500	3000	3500	4000	4500	5000
ALTURA (mm) ALTURA (mm)	2500	1 154 €	1 218 €	1 342 €	1 385 €	1 432 €	1 557 €	1 605 €	1 732 €
	3000	1 244 €	1 305 €	1 440 €	1 487 €	1 539 €	1 682 €	1 730 €	1 867 €

**CORTINA ZIP EM TECIDO MICROPERFURADO SOLTIS CORTINA ZIP EN TEJIDO MICROPERFURADO SOLTIS**

		LARGURA (mm) ANCHO (mm)							
		1500	2000	2500	3000	3500	4000	4500	5000
ALTURA (mm) ALTURA (mm)	2500	1 564 €	1 721 €	1 950 €	2 062 €	2 176 €	2 401 €	2 510 €	2 731 €
	3000	1 740 €	1 915 €	2 193 €	2 329 €	2 456 €	2 729 €	2 842 €	3 108 €

PREENCHA A FOLHA DE ENCOMENDA  
RELLENE SU HOJA DE PEDIDO

PT



ES

[motorline.pt](http://motorline.pt)

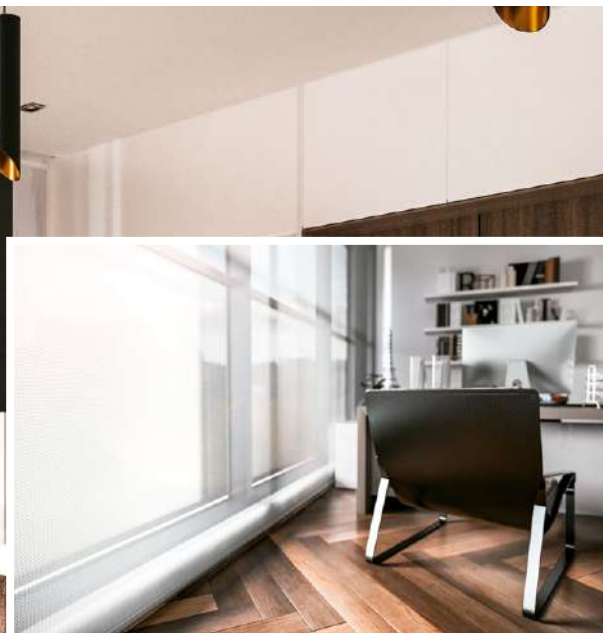
**CORTINA**

230Vac 
 12RPM 
 4 min. 
 Hz 50 
 Nm 30

Cortina vertical desenvolvida especificamente para vedação de espaços como montras, varandas e outros vãos de luz, com funcionamento automático.

Pode ser construído com cofre para proteção do tecido e do motor ou com calhas laterais para guiar o tecido durante a descida.

Estas cortinas apenas possuem uma travessa em baixo e não aguentam pressões de ar.

**COMPONENTES DO KIT**

- 1 Motor tubular **TUB FRA** com central incorporada **THTMC4EFRA**
- 1 Comando **MX95N**

*Cortina vertical desarrollada específicamente para el sellado de espacios como escaparates, balcones y otros vanos de luz, con funcionamiento automático.*

*Se puede construir con cofre para proteger la tela y el motor o con rieles laterales para guiar la tela durante el descenso.*

*Estas cortinas solo poseen una barra transversal en la parte inferior y no soportan la presión del aire.*

**COMPOSICIÓN DEL KIT**

- 1 Motor tubular **TUB FRA** con central incorporada **THTMC4EFRA**
- 1 Mando **MX95N**

PREENCHA A FOLHA DE  
 ENCOMENDA  
 RELLENE SU HOJA DE PEDIDO

PT



ES



motorline.pt

001 - CORTINA SEM CALHAS E SEM COFRE *CORTINA SIN GUÍAS Y SIN COFRE*

		LARGURA (mm) ANCHO (mm)									
		1500	2000	2500	3000	3500	4000	4500	5000	5500	6000
ALTURA (mm) ALTURA (mm)	2000	694 €	715 €	786 €	797 €	814 €	886 €	901 €	975 €	994 €	1 065 €
	2500	718 €	739 €	823 €	833 €	850 €	935 €	949 €	1 035 €	1 055 €	1 138 €
	3000	742 €	764 €	860 €	871 €	888 €	985 €	1 000 €	1 098 €	1 115 €	1 213 €
	3500	767 €	789 €	896 €	907 €	924 €	1 033 €	1 048 €	1 159 €	1 176 €	1 286 €
	4000	791 €	813 €	933 €	943 €	961 €	1 082 €	1 096 €	1 219 €	1 236 €	1 358 €

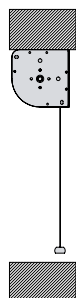
002 - CORTINA SEM CALHAS E COM COFRE *CORTINA SIN GUÍAS Y CON COFRE*

		LARGURA (mm) ANCHO (mm)									
		1500	2000	2500	3000	3500	4000	4500	5000	5500	6000
ALTURA (mm) ALTURA (mm)	2000	815 €	861 €	961 €	994 €	1 034 €	1 136 €	1 174 €	1 277 €	1 320 €	1 420 €
	2500	842 €	887 €	1 000 €	1 034 €	1 074 €	1 189 €	1 227 €	1 343 €	1 386 €	1 499 €
	3000	868 €	915 €	1 041 €	1 075 €	1 116 €	1 244 €	1 282 €	1 412 €	1 453 €	1 582 €
	3500	895 €	941 €	1 081 €	1 115 €	1 155 €	1 297 €	1 335 €	1 478 €	1 519 €	1 661 €
	4000	921 €	968 €	1 121 €	1 154 €	1 195 €	1 350 €	1 388 €	1 544 €	1 585 €	1 740 €

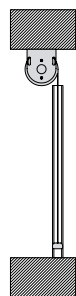
005 - CORTINA COM CALHA SEM COFRE *CORTINA CON GUÍA Y SIN COFRE*

		LARGURA (mm) ANCHO (mm)									
		1500	2000	2500	3000	3500	4000	4500	5000	5500	6000
ALTURA (mm) ALTURA (mm)	2000	843 €	865 €	939 €	950 €	967 €	1 043 €	1 057 €	1 134 €	1 154 €	1 227 €
	2500	906 €	928 €	1 014 €	1 025 €	1 043 €	1 131 €	1 145 €	1 235 €	1 255 €	1 340 €
	3000	969 €	992 €	1 091 €	1 102 €	1 120 €	1 220 €	1 235 €	1 337 €	1 355 €	1 456 €
	3500	1 032 €	1 055 €	1 166 €	1 177 €	1 195 €	1 308 €	1 323 €	1 438 €	1 455 €	1 569 €
	4000	1 095 €	1 118 €	1 242 €	1 253 €	1 271 €	1 396 €	1 411 €	1 538 €	1 556 €	1 682 €

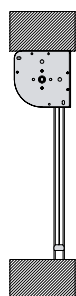
006 - CORTINA COM CALHA COM COFRE *CORTINA CON GUÍA Y CON COFRE*

		LARGURA (mm) ANCHO (mm)									
		1500	2000	2500	3000	3500	4000	4500	5000	5500	6000
ALTURA (mm) ALTURA (mm)	2000	1 016 €	1 062 €	1 164 €	1 198 €	1 239 €	1 342 €	1 380 €	1 485 €	1 529 €	1 630 €
	2500	1 084 €	1 130 €	1 245 €	1 279 €	1 320 €	1 437 €	1 475 €	1 593 €	1 637 €	1 752 €
	3000	1 152 €	1 199 €	1 327 €	1 361 €	1 403 €	1 533 €	1 572 €	1 704 €	1 745 €	1 876 €
	3500	1 219 €	1 266 €	1 408 €	1 443 €	1 484 €	1 628 €	1 666 €	1 812 €	1 853 €	1 997 €
	4000	1 287 €	1 334 €	1 489 €	1 524 €	1 565 €	1 722 €	1 761 €	1 919 €	1 961 €	2 119 €



A aplicação na horizontal não é possível. *La aplicación horizontal no es posible.*

**COFRE 260**

230Vac 
 12RPM 
 4 min. 
 Hz 50 
 Nm 50

Toldo totalmente em alumínio **com cofre estanque** que permite proteger o tecido quando o toldo se encontra fechado, de forma a garantir maior durabilidade.

Possui 2 braços articulados com duplo cabo para maior força e segurança.

**COMPONENTES DO KIT**

- 1 Motor tubular **TUB MT**
- 1 Central eletrónica **MC65**
- 1 Comando **MX95N**
- 1 Manivela de emergência para casos de falha de eletricidade
- Iluminação LED incorporada
- Suportes de fácil fixação à parede
- **Opcional:** sensor sem fios **SMART WIWEATHER** (ver página 208); suporte de fixação ao teto **MCT260** (ver página 208)

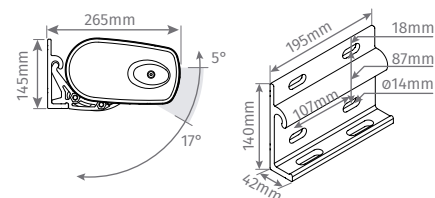

Toldo totalmente en aluminio **con cofre estanco** que permite proteger la tela cuando el toldo se encuentra cerrado, para garantizar una mayor durabilidad. Dispone de 2 brazos articulados con doble cable para mayor resistencia y seguridad.

**COMPOSICIÓN DEL KIT**

- 1 Motor tubular **TUB MT**
- 1 Central electrónica **MC65**
- 1 mando **MX95N**
- 1 Manivela de emergencia en caso de fallo eléctrico
- Iluminación LED incorporada
- Soportes de fácil fijación a la pared
- **Opcional:** sensor inalámbrica **SMART WIWEATHER** (página 208); Soporte de fijación al techo **MCT260** (página 208);

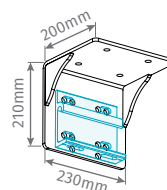
**MCT260**

Suporte de fixação ao teto\*1

Soporte de fijación al techo\*1

		LARGURA (mm) ANCHO (mm)										
		2000	2500	3000	3500	4000	4500	5000	5500	6000	6500	7000
PROJEÇÃO (mm) PROYECCIÓN (mm)	1500	1 657 €	1 743 €	1 829 €	1 915 €	2 002 €	2 088 €	2 174 €	2 260 €	2 346 €	2 540 €	2 607 €
	2000		1 756 €	1 848 €	1 938 €	2 036 €	2 116 €	2 215 €	2 298 €	2 388 €	2 657 €	2 727 €
	2500			1 926 €	2 006 €	2 139 €	2 198 €	2 330 €	2 398 €	2 461 €	2 857 €	2 934 €
	3000				2 076 €	2 216 €	2 276 €	2 419 €	2 488 €	2 548 €	2 897 €	2 980 €
	3500					2 312 €	2 373 €	2 538 €	2 594 €	2 654 €		

**CLASSE DE VENTOS CLASE DE VIENTOS**

3
2
1
0

OUTRAS CORES RAL DA ESTRUTURA, ACRESCE:  
 OTROS COLORES RAL DE LA ESTRUCTURA, INCREMENTA:

639,00 € 798,00 €



**COFRE 260 VOLANTE**

230Vac 12RPM 4 min. Hz 50 Nm 50

Toldo totalmente em alumínio **com cofre estanque** que permite proteger o tecido quando o toldo se encontra fechado, de forma a garantir maior durabilidade.

Dispõe de uma **saia frontal automatizada** com possibilidade de abrir até 1m de altura, de forma a proteger dos raios solares frontais.

Está equipado com **sistema inteligente de recolha do tecido** em que recebendo ordem automática de fecho proveniente do sensor, fecha em primeiro lugar a saia e só depois o toldo.

Possui 2 braços articulados com duplo cabo para maior força e segurança.

**COMPONENTES DO KIT**

- 2 Motores tubulares (1 TUB MT e 1 TUB)
- 1 Central eletrónica MC65 + 1 Central eletrónica MC7
- 1 Comando MX95N
- 1 Manivela de emergência para casos de falha de eletricidade
- Iluminação LED incorporada
- Suportes de fácil fixação à parede
- **Opcional:** sensor sem fios SMART WIWEATHER (ver página 208); suporte de fixação ao teto MCT260 (ver página 208)

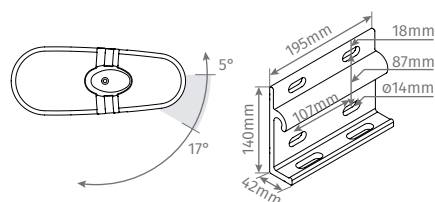

Toldo totalmente en aluminio **con cofre estanco** que permite proteger el tejido cuando el toldo se encuentra cerrado, con el fin de garantizar una mayor durabilidad.

Dispone de un **faldón frontal automatizado** con posibilidad de abrir hasta 1 m de altura, para proteger de los rayos solares frontales.

Está equipado con un **sistema inteligente de recogida de la tela** que, al recibir la orden de cierre automático del sensor, cierra primero el faldón y sólo después el toldo.

Posee 2 brazos articulados con doble cable para mayor resistencia y seguridad.

**COMPOSICIÓN DEL KIT**

- 2 Motores tubulares (1 TUB MT y 1 TUB)
- 1 Central electrónica MC65 + 1 Central electrónica MC7
- 1 Mando MX95N
- 1 Manivela de emergencia en caso de fallo eléctrico
- Iluminación LED incorporada
- Soportes de fácil fijación a la pared
- **Opcional:** sensor inalámbrica SMART WIWEATHER (página 208); Soporte de fijación al techo MCT260 (página 208);

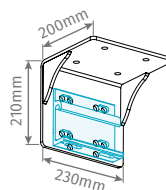

**MCT260**

Suporte de fixação ao teto\*1

Soporte de fijación al techo\*1

		LARGURA (mm) ANCHO (mm)										
		2030	2500	3000	3500	4000	4500	5000	5500	6000	6500	7000
PROJEÇÃO (mm) PROYECCIÓN (mm)	1500	2 277 €	2 362 €	2 530 €	2 638 €	2 813 €	2 902 €	3 275 €	3 360 €	3 451 €	3 680 €	3 797 €
	2000		2 445 € *	2 626 €	2 741 €	2 921 €	3 010 €	3 395 €	3 480 €	3 570 €	3 830 €	3 950 €
	2500			2 668 € *	2 781 €	2 979 €	3 061 €	3 458 €	3 543 €	3 633 €	4 168 €	4 297 €
	3000				2 881 € *	3 086 €	3 190 €	3 579 €	3 664 €	3 754 €		
	3500					3 220 €	3 352 €	3 731 €	3 816 €	3 906 €		

Nas medidas assinaladas com (\*), acresce 30mm à largura do toldo indicada En las medidas marcadas con (\*) incrementa 30mm al ancho del toldo indicado

**CLASSE DE VENTOS CLASE DE VIENTOS**

3 2 1 0

OUTRAS CORES RAL DA ESTRUTURA, ACRESCE:  
OTROS COLORES RAL DE LA ESTRUCTURA, INCREMENTA:

692,00 € 852,00 €

**COFRE 600**

230Vac 
 12RPM 
 4 min. Hz50 
 Nm 50

Toldo de **maiores dimensões** totalmente em alumínio **com cofre estanque** que permite proteger o tecido quando o toldo se encontra fechado, de forma a garantir maior durabilidade.

Possui 2 ou 3\* braços articulados com duplo cabo, mais robustos e fortes para conferir elevada resistência e permitir maior projeção do toldo.

**COMPONENTES DO KIT**

- 1 Motor tubular **TUB MT**
- 1 Central eletrónica **MC65**
- 1 Comando **MX95N**
- 1 Manivela de emergência para casos de falha de eletricidade
- Iluminação LED incorporada
- Suportes de fácil fixação à parede
- **Opcional:** sensor sem fios **SMART WIWEATHER** (ver página 208); suporte de fixação ao teto **MCT600** (ver página 208)

Toldo de **mayores dimensiones** totalmente en aluminio **con cofre estanque** que permite proteger la tela cuando el toldo se encuentra cerrado, para garantizar una mayor durabilidad.

Dispone de 2 ó 3\* brazos articulados con doble cable, más robustos y fuertes para dar una gran resistencia y permitir una mayor proyección del toldo.

**COMPOSICIÓN DEL KIT**

- 1 Motor tubular **TUB MT**
- 1 Central electrónica **MC65**
- 1 mando **MX95N**
- 1 Manivela de emergencia en caso de fallo eléctrico
- Iluminación LED incorporada
- Soportes de fácil fijación a la pared
- **Opcional:** sensor inalámbrica **SMART WIWEATHER** (página 208); Soporte de fijación al techo **MCT600** (página 208);

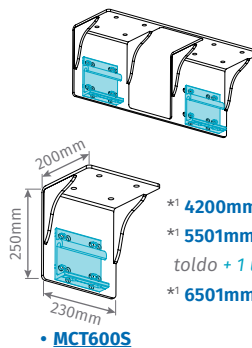
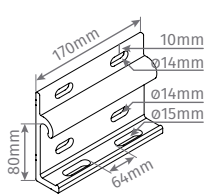
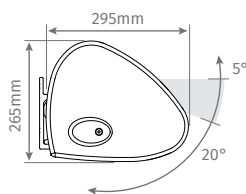
**MCT600**

Suporte de fixação ao teto\*1

Soporte de fijación al techo\*1

\*1 4200mm-5500mm: 2 uni. por toldo / 2 uni. por toldo

\*1 5501mm-6500mm: 2 uni. por toldo + 1 uni. **MCT600S** / 2 uni. por toldo + 1 uni. **MCT600S**

\*1 6501mm-7000mm: 3 uni. por toldo / 3 uni. por toldo

		LARGURA (mm) ANCHO (mm)					
		4700	5000	5500	6000	6500	7000
<b>PROJEÇÃO (mm)</b>	3500					4 356 €	4 698 €*
<b>PROYECCIÓN (mm)</b>	4000	3 609 €	3 722 €	3 948 €	4 040 €	4 469 €	4 843 €*

**CLASSE DE VENTOS CLASE DE VIENTOS**

3	2	1	0
---	---	---	---

**OUTRAS CORES RAL DA ESTRUTURA, ACRESCE:****OTROS COLORES RAL DE LA ESTRUCTURA, INCREMENTA:**

798,00 € 958,00 €





**COFRE 600 VOLANTE**

230Vac 
 12RPM 
 4 min. 
 **HZ50 Nm 50/10**

Toldo de **maiores dimensões** totalmente em alumínio **com cofre estanque** que permite proteger o tecido quando o toldo se encontra fechado, de forma a garantir maior durabilidade.

Dispõe de uma **saia frontal automatizada** com possibilidade de abrir até 1m de altura, de forma a proteger dos raios solares frontais.

Está equipado com **sistema inteligente de recolha do tecido** em que recebendo ordem automática de fecho proveniente do sensor, fecha em primeiro lugar a saia e só depois o toldo.

Possui 2 ou 3\* articulados com duplo cabo para maior força e segurança.

Toldo de **mayores dimensiones** totalmente en aluminio **con cofre estanque** que permite proteger la tela cuando el toldo se encuentra cerrado, con el fin de garantizar una mayor durabilidad.

Dispone de un **faldón frontal automatizado** con posibilidad de abrir hasta 1 m de altura, para proteger de los rayos solares frontales.

Está equipado con un **sistema inteligente de recogida de la tela** que, al recibir la orden de cierre automático del sensor, cierra primero el faldón y sólo después el toldo. Dispone de 2 ó 3\* brazos articulados con doble cable para mayor resistencia y seguridad.

**COMPONENTES DO KIT**

- 2 Motores tubulares (1 **TUB MT** e 1 **TUB**)
- 1 Central eletrónica **MC65** + 1 Central eletrónica **MC7**
- 1 Comando **MX95N**
- 1 Manivela de emergência para casos de falha de eletricidade
- Iluminação LED incorporada
- Suportes de fácil fixação à parede
- **Opcional:** sensor sem fios **SMART WIWEATHER** (ver página 208); suporte de fixação ao teto **MCT600** (ver página 208)

**COMPOSICIÓN DEL KIT**

- 2 Motores tubulares (1 **TUB MT** y 1 **TUB**)
- 1 Central electrónica **MC65** + 1 Central electrónica **MC7**
- 1 Mando **MX95N**
- 1 Manivela de emergencia en caso de fallo eléctrico
- Iluminación LED incorporada
- Soportes de fácil fijación a la pared
- **Opcional:** sensor inalámbrica **SMART WIWEATHER** (página 208); Soporte de fijación al techo **MCT600** (página 208);

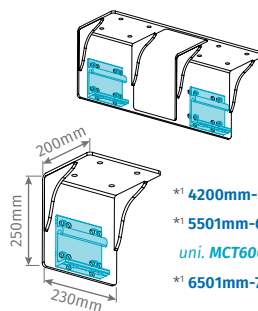
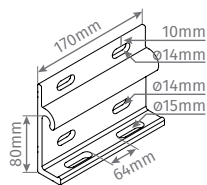
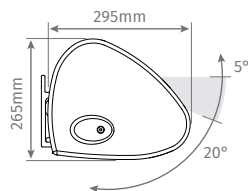

**MCT600**

Suporte de fixação ao teto\*1

Soporte de fijación al techo\*1

- \*1 **4200mm-5500mm:** 2 uni. por toldo / 2 uni. por toldo
- \*1 **5501mm-6500mm:** 2 uni. por toldo + 1 uni. **MCT600S** / 2 uni. por toldo + 1 uni. **MCT600S**
- \*1 **6501mm-7000mm:** 3 uni. por toldo / 3 uni. por toldo

• **MCT600S**

		LARGURA (mm) ANCHO (mm)						
		4200	4700	5000	5500	6000	6500	7000
<b>PROJEÇÃO (mm)</b> <b>PROYECCIÓN (mm)</b>	3500	4 765 €	4 794 €	5 029 €	5 142 €	5 415 €	5 832 €	6 548 € *
	4000		4 899 €	5 146 €	5 259 €	5 533 €	5 957 €	6 703 € *

**CLASSE DE VENTOS CLASE DE VIENTOS**

- 3
2
1
0

**OUTRAS CORES RAL DA ESTRUTURA, ACRESCE:**  
**OTROS COLORES RAL DE LA ESTRUCTURA, INCREMENTA:**

958,00 € 1 064,00 €

**COFRE 136**

230Vac 
 12RPM 
 4 min. 
 Hz 50 
 Nm 50

Toldo totalmente em alumínio **com cofre estanque** que permite proteger o tecido quando o toldo se encontra fechado, de forma a garantir maior durabilidade.

Possibilidade de **orientar o toldo a 0° até 90°**, dependendo do tipo de fixação à parede ou ao teto.

Possui 2 braços articulados com duplo cabo para maior força e segurança.

**COMPONENTES DO KIT**

- 1 Motor tubular **TUB MT**
- 1 Central eletrónica **MC65**
- 1 Comando **MX95N**
- 1 Manivela de emergência para casos de falha de eletricidade
- Iluminação LED incorporada
- Suportes de fácil fixação à parede
- **Opcional:** sensor sem fios **SMART WIWEATHER** (ver página 208)

Toldo totalmente en aluminio **con cofre estanco** que permite proteger la tela cuando el toldo se encuentra cerrado, con el fin de garantizar una mayor durabilidad.

Posibilidad de **orientar el toldo a 0° hasta 90°**, dependiendo del tipo de fijación a la pared o al techo.

Posee 2 brazos articulados con doble cable para mayor resistencia y seguridad.

**COMPOSICIÓN DEL KIT**

- 1 Motor tubular **TUB MT**
- 1 Central electrónica **MC65**
- 1 mando **MX95N**
- 1 Manivela de emergencia en caso de fallo eléctrico
- Iluminación LED incorporada
- Soportes de fácil fijación a la pared
- **Opcional:** sensor inalámbrica **SMART WIWEATHER** (página 208)

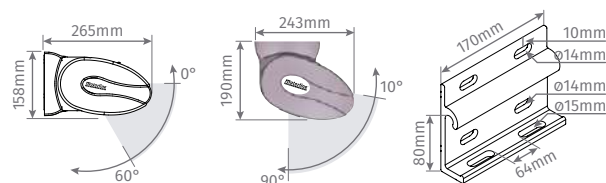

		LARGURA (mm) ANCHO (mm)								
		2000	2500	3000	3500	4000	4500	5000	5500	6000
PROJEÇÃO (mm) PROYECCIÓN (mm)	1500	1 452 €	1 527 €	1 645 €	1 724 €	1 840 €	1 896 €	1 990 €	2 041 €	2 201 €
	2000		1 604 €	1 734 €	1 812 €	1 940 €	1 995 €	2 100 €	2 151 €	2 309 €
	2500			1 826 €	1 903 €	2 043 €	2 097 €	2 212 €	2 262 €	2 418 €
	3000				1 968 €	2 119 €	2 172 €	2 298 €	2 348 €	2 503 €
	3500					2 212 €	2 264 €	2 401 €	2 449 €	2 604 €

**CLASSE DE VENTOS CLASE DE VIENTOS**

3 
  2 
  1 
  0

**OUTRAS CORES RAL DA ESTRUTURA, ACRESCE:**

**OTROS COLORES RAL DE LA ESTRUCTURA, INCREMENTA:**

639,00 € 798,00 €



**PUNTO RECTO**

230Vac 
 12RPM 
 4 min. 
 Hz 50 
 Nm 50

Toldo automatizado com 2 braços fixos com molas, para tensionar o tecido. Solução simples e económica para proteção solar das janelas, portas, varandas ou montras.

Toldo automatizado con 2 brazos fijos con muelles para tensar la tela. Solución sencilla y económica para protección solar de ventanas, puertas, balcones y escaparates.

**COMPONENTES DO KIT**

- 1 Motor tubular **TUB FRA** com central incorporada **THTMC4EFRA**
- 1 Comando **MX95N**
- Suportes de fácil fixação à parede

**COMPOSICIÓN DEL KIT**

- 1 Motor tubular **TUB FRA** con central incorporada **THTMC4EFRA**
- 1 Mando **MX95N**
- Soportes de fácil fijación a la pared

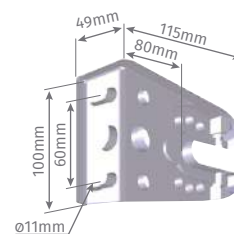

		LARGURA (mm) ANCHO (mm)				
		2000	3000	4000	5000	6000
PROJEÇÃO (mm) PROYECCIÓN (mm)	800	822 €	913 €	1 022 €	1 121 €	1 174 €
	900	838 €	932 €	1 045 €	1 150 €	1 202 €
	1000	846 €	945 €	1 062 €	1 171 €	1 223 €
	1100	861 €	964 €	1 086 €	1 199 €	1 251 €
	1200	870 €	977 €	1 103 €	1 220 €	1 272 €
	1300	887 €	999 €	1 129 €	1 250 €	1 302 €
	1400	898 €	1 014 €	1 149 €	1 274 €	1 327 €
	1500	910 €	1 031 €	1 169 €	1 299 €	1 351 €

**CLASSE DE VENTOS CLASE DE VIENTOS**

3 
  2 
  1 
  0

**OUTRAS CORES RAL DA ESTRUTURA, ACRESCE:**  
**OTROS COLORES RAL DE LA ESTRUCTURA, INCREMENTA:**

266,00 €

# PERSONALIZE O TOLDO

## PERSONALICE EL TOLDO



  
pousadela  
among nature

É POSSÍVEL PERSONALIZAR OS TECIDOS DOS TOLDOS, EM SERIGRAFIA,  
MEDIANTE ENVIO DAS ARTES E MEDIDAS PRETENDIDAS.

ES POSIBLE PERSONALIZAR LOS TEJIDOS DE LOS TOLDOS, MEDIANTE  
SERIGRAFÍA, ENVIANDO LOS DISEÑOS Y LAS MEDIDAS DESEADAS.

Preço sob consulta  
Precio a consultar



**MONOBLOCO 300**

230Vac 12RPM 4 min. Hz 50 Nm 50

Toldo totalmente em alumínio **sem cofre e sem iluminação LED**, tornando-o numa solução **mais simples e económica**.

Toldo totalmente en aluminio, **sin cofre y sin iluminación LED**, lo que lo convierte en una solución **más simple y económica**.

Possui 2 ou 3\* braços articulados com duplo cabo para maior força e segurança.

Tiene 2 o 3\* brazos articulados con doble cable para mayor resistencia y seguridad.

**COMPONENTES DO KIT**

- 1 Motor tubular **TUB FRA** com central incorporada **THTMC4EFRA**
- 1 Comando **MX95N**
- 1 Manivela de emergência para casos de falha de eletricidade
- Suportes de fácil fixação à parede
- **Opcional:** sensor sem fios **SMART WIWEATHER** (ver página 208)

**COMPOSICIÓN DEL KIT**

- 1 Motor tubular **TUB FRA** con central incorporada **THTMC4EFRA**
- 1 Mando **MX95N**
- 1 Manivela de emergencia en caso de fallo eléctrico
- Soportes de fácil fijación a la pared
- **Opcional:** sensor inalámbrica **SMART WIWEATHER** (página 208)

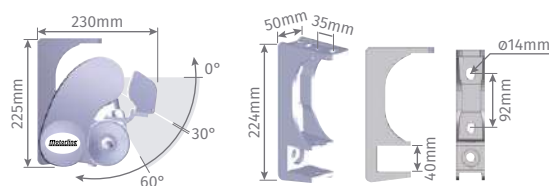

		LARGURA (mm) ANCHO (mm)										
		2000	2500	3000	3500	4000	4500	5000	5500	6000	6500	7000
PROJEÇÃO (mm) PROYECCIÓN (mm)	1500	1 308 €	1 345 €	1 414 €	1 468 €	1 570 €	1 624 €	1 813 €	1 873 €	1 945 €	2 517 €	2 546 € *
	2000		1 386 €	1 501 €	1 555 €	1 668 €	1 722 €	1 911 €	1 971 €	2 065 €	2 664 €	2 693 € *
	2500			1 612 €	1 640 €	1 765 €	1 819 €	2 030 €	2 091 €	2 185 €	2 809 €	2 838 € *
	3000				1 700 €	1 836 €	1 890 €	2 113 €	2 174 €	2 279 €	2 917 €	2 945 € *
	3500					1 928 €	1 982 €	2 216 €	2 275 €	2 392 €	3 052 €	3 080 € *

**CLASSE DE VENTOS CLASE DE VIENTOS**

3 2 1 0

**OUTRAS CORES RAL DA ESTRUTURA, ACRESCE:**  
**OTROS COLORES RAL DE LA ESTRUCTURA, INCREMENTA:**

639,00 €

**MONOBLOCO 600**

230Vac 12RPM 4 min. Hz 50 **Nm 50**

Toldo totalmente em alumínio para áreas que requerem maior projeção. **Sem cofre e sem iluminação LED**, tornando-o numa solução **mais simples e económica**.

Possui 2 ou 3\* braços articulados com duplo cabo, mais robustos e fortes para conferir elevada resistência e permitir maior projeção do toldo.

Toldo totalmente en aluminio para áreas que requieren mayor proyección.

**Sin cofre y sin iluminación LED**, convirtiéndola en una solución **más simple y económica**.

Posee 2 o 3\* brazos articulados con doble cable, más robustos y fuertes para dar una gran resistencia y permitir una mayor proyección del toldo.

**COMPONENTES DO KIT**

- 1 Motor tubular **TUB FRA** com central incorporada **THTMC4EFRA**
- 1 Comando **MX95N**
- 1 Manivela de emergência para casos de falha de eletricidade
- Suportes de fácil fixação à parede
- **Opcional:** sensor sem fios **SMART WIWEATHER** (ver página 208)

**COMPOSICIÓN DEL KIT**

- 1 Motor tubular **TUB FRA** com central incorporada **THTMC4EFRA**
- 1 Mando **MX95N**
- 1 Manivela de emergencia en caso de fallo eléctrico
- Soportes de fácil fijación a la pared
- **Opcional:** sensor inalámbrica **SMART WIWEATHER** (página 208)

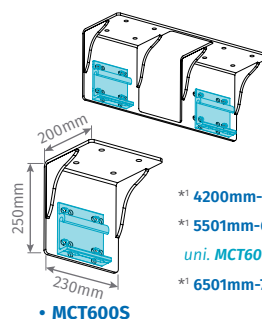
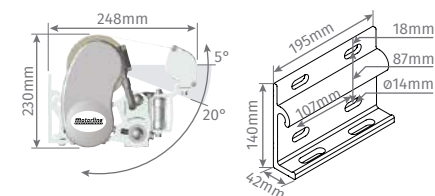
**MCT600**

Suporte de fixação ao teto\*1

Soporte de fijación al techo\*1

\*1 4200mm-5500mm: 2 uni. por toldo / 2 uni. por toldo

\*1 5501mm-6500mm: 2 uni. por toldo + 1 uni. **MCT600S** / 2 uni. por toldo + 1 uni. **MCT600S**

\*1 6501mm-7000mm: 3 uni. por toldo / 3 uni. por toldo

		LARGURA (mm) ANCHO (mm)					
		4700	5000	5500	6000	6500	7000
<b>PROJEÇÃO (mm)</b> <b>PROYECCIÓN (mm)</b>	<b>4000</b>	<b>3 050 €</b>	<b>3 149 €</b>	<b>3 290 €</b>	<b>3 370 €</b>	<b>3 764 €</b>	<b>4 088 € *</b>

**CLASSE DE VENTOS CLASE DE VIENTOS**

**3** **2** **1** **0**

**OUTRAS CORES RAL DA ESTRUTURA, ACRESCE:**  
**OTROS COLORES RAL DE LA ESTRUCTURA, INCREMENTA:**

**639,00 €**



**MONOBLOCO 5000**

230Vac 
 12RPM 
 4 min. 
 Hz 50 
 Nm 50

Toldo totalmente em alumínio ideal para grandes áreas até 35m<sup>2</sup>. **Sem cofre e sem iluminação LED**, tornando-o numa solução mais **simples e económica**.

Possui 2 braços articulados com duplo cabo, mais robustos e fortes para conferir elevada resistência e permitir maior projeção do toldo.

**COMPONENTES DO KIT**

- 1 Motor tubular **TUB FRA** com central incorporada **THTMC4EFRA**
- 1 Comando **MX95N**
- 1 Manivela de emergência para casos de falha de eletricidade
- Suportes de fácil fixação à parede
- **Opcional:** sensor sem fios **SMART WIWEATHER** (ver página 208)

Toldo totalmente en aluminio ideal para grandes áreas de hasta 35m<sup>2</sup>. **Sin cofre y sin iluminación LED**, convirtiéndola en una solución más **simple y económica**.

Posee de 2 brazos articulados con doble cable, más robustos y fuertes para dar una gran resistencia y permitir una mayor proyección del toldo.

**COMPOSICIÓN DEL KIT**

- 1 Motor tubular **TUB FRA** con central incorporada **THTMC4EFRA**
- 1 Mando **MX95N**
- 1 Manivela de emergencia en caso de fallo eléctrico
- Soportes de fácil fijación a la pared
- **Opcional:** sensor inalámbrica **SMART WIWEATHER** (página 208)

		LARGURA (mm) ANCHO (mm)		
		6000	6500	7000
PROJEÇÃO (mm) PROYECCIÓN (mm)	4500	6 727 €	6 790 €	6 894 €
	5000		7 042 €	7 137 €

**CLASSE DE VENTOS CLASE DE VIENTOS**

3
2
1
0

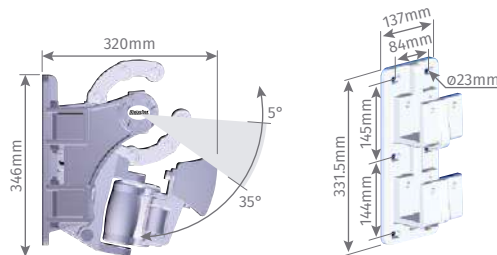

**OUTRAS CORES RAL DA ESTRUTURA, ACRESCE:  
OTROS COLORES RAL DE LA ESTRUCTURA, INCREMENTA:**

931,00 €

# VARANDA

CORES STANDARD DA ESTRUTURA

COLORES ESTÁNDAR DE LA ESTRUCTURA



RAL 9010  
Brilho Brillante





**VARANDA**

230Vac 12RPM 4 min. Hz 50 Nm 50

Toldo para aplicação em estruturas fixas, **como marquises ou jardins de inverno**. Pode ser aplicado tanto no interior como no exterior.

Possui um cofre para onde é recolhido o tecido através das guias laterais devido ao **sistema de molas** que o mantém sempre sob tensão.

Toldo para su aplicación en estructuras fijas, como **carpas o jardines de invierno**. Puede ser aplicado tanto en el interior como en el exterior.

Posee un cofre para donde es recogida la tela a través de las guías laterales debido al **sistema de muelles** que lo mantiene siempre en tensión.

**COMPONENTES DO KIT**

- 1 Motor tubular **TUB FRA** com central incorporada **THTMC4EFRA**
- 1 Comando **MX95N**
- 1 Manivela de emergência para casos de falha de eletricidade
- **Opcional:** sensor sem fios **SMART WIWEATHER** (ver página 208)

**COMPOSICIÓN DEL KIT**

- 1 Motor tubular **TUB FRA** com central incorporada **THTMC4EFRA**
- 1 Mando **MX95N**
- 1 Manivela de emergencia en caso de fallo eléctrico
- **Opcional:** sensor inalámbrica **SMART WIWEATHER** (página 208)

**COMBINAÇÕES POSSÍVEIS / COMBINACIONES POSIBLES**

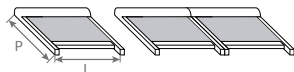

PREENCHA A FOLHA DE ENCOMENDA  
RELLENE SU HOJA DE PEDIDO

PT



ES



motorline.pt

VARANDA		(L) - LARGURA (mm) ANCHO (mm)				
		1 Modulo / Módulo			2 Modulos (1 Motor) / Módulos (1 Motor)	
		2500	3500	5000	7000	9000
(P) - PROJEÇÃO (mm) PROYECCIÓN (mm)	3000	2 157 €	2 424 €	2 827 €	4 144 €	4 758 €
	4250	2 454 €	2 737 €	3 170 €	5 051 €	5 709 €

**CLASSE DE VENTOS / CLASE DE VIENTOS**

3 2 1 0

**OUTRAS CORES RAL DA ESTRUTURA, ACRESCE:  
OTROS COLORES RAL DE LA ESTRUCTURA, INCREMENTA:**

798,00 € 1 064,00 €

**MC65**

Central para toldos até 500W, paragem por esforço para ajuste de tecido dos toldos e saída independente para luz de cortesia. Com relé ON/OFF para luz de cortesia.

*Central para toldos hasta 500W, parada por esfuerzo para ajuste del tejido de los toldos y salida independiente para luz de cortesia. Con relé ON / OFF para luz de cortesia.*

65,00 € (Sem caixa / Sin caja)

**MC65IP**

Central para toldos até 500W com saída 24Vdc para acessórios, conexão de botões externos de subida e descida, paragem por esforço para ajuste de tecido dos toldos e saída independente para luz.

*Central para toldos hasta 500W con salida 24Vdc para accesorios, conexión de botones externos de subida y bajada, parada por esfuerzo para ajuste del tejido de los toldos y salida independiente para luz.*

75,00 € (Sem caixa / Sin caja)

**MC65BS**

Central para **BRISA SOLAR** com a possibilidade de trabalhar com sensor **SMART WIWEATHER**, com saída independente e relé ON/OFF para luz de cortesia.

*Central para **BRISA SOLAR** con posibilidad de trabajar con sensor **SMART WIWEATHER**, con salida independiente y relé ON / OFF para luz de cortesia.*

65,00 € (Sem caixa / Sin caja)

**MC7**

Central para 1 motor máximo 500W 230Vac.

*Central para 1 motor máximo 500W 230Vac.*

70,00 € (Sem caixa / Sin caja)

- Sensor de neve
- Sensor de nieve

**SMART WIWEATHER**

Sensor de neve, sol, chuva e vento com comunicação sem fios, para poder ser instalado mais afastado.

- Permite ativar/desativar o sensor de neve, caso seja instalado no **BRISA SOLAR/PÉRGOLA PLUS**
- Possibilidade de comunicar com várias centrais em simultâneo
- Compatível com as centrais **MC65BS, MC65, MC65IP** e **MC7**

*Sensor de nieve, sol, lluvia y viento con comunicación inalámbrica, para poder ser instalado a mayor distancia.*

- Permite activar/desactivar el sensor de nieve, en caso de ser instalado en el **BRISA SOLAR/PÉRGOLA PLUS**
- Posibilidad de comunicar con varias centrales simultáneamente
- Compatible con las centrales **MC65BS, MC65, MC65IP** y **MC7**

320,00 €



### **MCUT01**

Suporte para fixação de toldos em tetos de viga de madeira.

*Suporte para fijación de toldos en techos de viga de madera.*

**120,00 €**

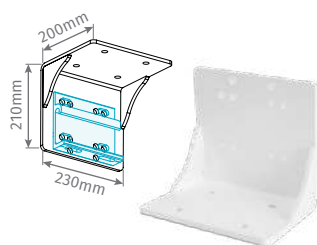

### **MCT260**

Suporte de teto para COFRE 260 e COFRE 260 VOLANTE.

*Suporte de techo para COFRE 260 y COFRE 260 VOLANTE.*

**95,00 €**

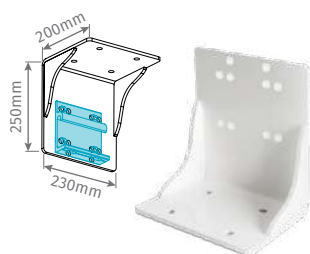

### **MCT600S**

Suporte simples de teto para para COFRE 600 e COFRE 600 VOLANTE.

*Suporte simple de techo para COFRE 600 y COFRE 600 VOLANTE.*

**120,00 €**



### **MCT600**

Suporte duplo de teto para COFRE 600 e COFRE 600 VOLANTE.

*Suporte doble de techo para COFRE 600 y COFRE 600 VOLANTE.*

**163,00 €**



### **TUB200R2**

Motor de Ø59mm até 200kg - 140Nm, 2RPM para BRISA SOLAR.

*Motor de Ø59mm hasta 200kg - 140Nm, 2RPM para BRISA SOLAR.*

**200,00 €**



# TECIDOS TEJIDOS

**CATEGORIAS STANDARD DOS TECIDOS**

**CATEGORÍAS ESTÁNDAR DE TEJIDOS**



Lisos *Lisos*



Listados *Listados*

**Outros tecidos disponíveis mediante stock:**  
Preço sob consulta.

**Outros tejidos disponibles en stock:**  
*Precio a consultar.*

Ver todos os tecidos:  
Ver todos los tejidos:



motorline.pt

Lisos Lisos

2013 AMARILLO

Lisos Lisos

2246 VERDE CLARO

Trend Light

6915 BLANCO

Listados Listados

2212 ROJO N

Listados Listados

2126 SOL



Fácil manutenção  
Fácil mantenimiento



Máxima resistência  
Máxima resistencia



Anti-manchas  
Antimanchas



Secagem rápida  
Secado rápido



Anti UV  
Anti-UV

- Todos os toldos ou cortinas incluem como standard os tecidos **Lisos** ou **Listados** mediante disponibilidade. Para outros tipos de tecido o preço é sob consulta.
- Poderá verificar também informações técnicas dos mesmos e visualizar as formas que os tecidos podem tomar, quando instalados, e que não são considerados defeitos.
- Todos los toldos o cortinas incluyen tejidos **lisos** o **listados** como estándar, sujeto a disponibilidad. Para otros tipos de tejido, el precio es bajo consulta.
- También podrá consultar su información técnica y ver las formas que pueden tomar los tejidos, una vez instalados, que no se consideran defectos.



**ATENÇÃO:** As cores disponíveis no catálogo digital podem variar em relação ao tecido original

**ATENCIÓN:** Las colores disponibles en catálogo digital pueden variar en relación al tejido original

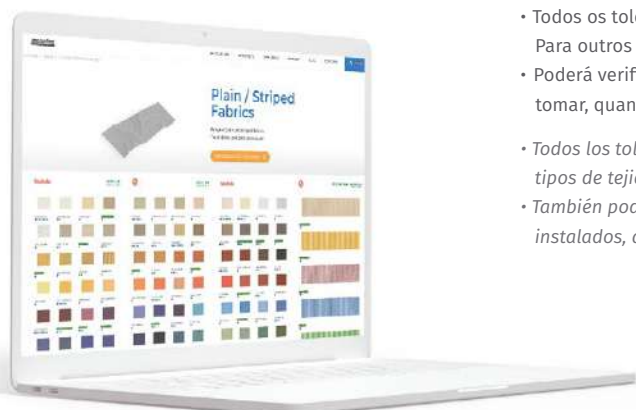



# CATÁLOGO PUBLICITÁRIO

# CATÁLOGO PUBLICITARIO



Distinga-se com os produtos personalizados Motorline®  
*Distinga con productos Motorline® personalizados*

€ O catálogo publicitário apresenta **preços líquidos**.  
*El catálogo publicitario presenta **precios netos**.*



**MMT001**

Colete.  
Chaleco.

18,00 €



**MMT002**

Casaco ultra leve.  
Chaqueta ultraligera.

35,00 €



**MMT003**

Casaco Impermeável.  
Chaqueta impermeable.

30,00 €



**MMT004**

Polo.  
Polo.

9,00 €



**MMT005**

T-shirt.  
Camiseta.

5,00 €



**MMT006**

Camisola.  
Jersey.

9,00 €



**MMT007**

Boné.  
Sombrero.

4,00 €



**MMT009**

Fita Lanyard.  
Cinta Lanyard.

1,50 €



**MMT021**

Pin.  
Alfiler.

2,00 €

Preços líquidos Precios netos €



**MMT008**

Caneta.  
Boligrafo.

2,50 €



**MMT010**

Caneca.  
Taza.

6,00 €



**MMT011**

Guarda-chuva.  
Paraguas.

10,00 €



**MMT012**

Expositor de comandos. Inclui: FALK | FALK Branco | MX93 + aro | MX94 + aro | MX96N  
Expositor de mandos. Incluye: FALK | FALK Blanco | MX93 + aro | MX94 + aro | MX96N

69,00 €



**MMT013**

Bandeira (120x80cm).  
Bandera (120x80cm).

40,00 €



**MMT014 / MTT020**

**MMT014:** Autocolante "Authorized Partner" (EN).  
**MMT020:** Autocolante "Parceiro Autorizado" (PT).  
**MMT014:** Adhesivo "Authorized Partner" (EN).  
**MMT020:** Adhesivo "Parceiro Autorizado" (PT).

2,00 €



**MMT024**

Garrafa térmica em metal.  
Botella térmica en metal.

5,00 €



**MMT016**

Banner publicitário (PT-ES e EN-FR):  
• Automatismos para Habitação  
Banner publicitario (PT-ES y EN-FR):  
• Automatizaciones para Vivienda

60,00 €



**MMT017**

Banner publicitário (PT-ES e EN-FR):  
• Gama Motorline®  
Banner publicitario (PT-ES y EN-FR):  
• Gama Motorline®

60,00 €





**MMT018**

Banner publicitário (PT-ES e EN-FR):  
 • Portas de Vidro

Banner publicitario (PT-ES y EN-FR):  
 • Puertas de cristal

60,00 €



**MMT019**

Banner publicitário (PT-ES e EN-FR):  
 • Toldos

Banner publicitario (PT-ES y EN-FR):  
 • Toldos

60,00 €



**BANCADA DE TESTES**

**TABLERO DE PRUEBAS**

Bancada de testes para centrais eletrónicas com **5 cabos** (MC2/MC52, MC1, MC50, MC60, Universal). Possibilidade de adicionar cabo extra para modelo de central específico pelo valor de **120,00€**.

Banco de pruebas para centrales electrónicas con **5 cables** (MC2/MC52, MC1, MC50, MC60, Universal). Posibilidad de añadir cable extra para un modelo de central específico por un valor de **120,00€**.

490,00 €



**MMT022**

Expositor da gama Motorline®:  
 Expositor de la gama Motorline®:  
 • KVM25 | ROSSO PRO | FALK B | FALK W | LINCE400 | JAG400 | PERSA400 | TELICA | MC52 | BRAVO500 | GALO600 | GALO2200 | MC50 | MC91BL-SC | MF30 | MF40LED | MCONNECT LINK | MCONNECT SHUTTER | MCONNECT BRIDGE | M250 | MQR340 | MP105 | MP205 | EF25 | TEC2 | CSV100 | SCMV150 | MX14 | MR14 | MX93 | MX94 | MX95N | MX92N | CX50 | CRM5 | CRM4 | CRM7 | BX5 | BRC | CCM

1 600,00 €



**MMT023**

Expositor automatizado da gama Motorline®:  
 Expositor automatizado de la gama Motorline®:  
 • LINCE400 | JAG400 | PERSA400 | TELICA | FORT | 2 x MC52 | CRM5 | MC60 | APOLO KIT

1 750,00 €

Preços líquidos Precios netos €

**PREÇOS E IMPOSTOS**

A todos os preços deste catálogo é acrescentado o IVA à taxa em vigor.

Estão excluídos do pagamento do IVA os países que não integram a União Europeia e todas as vendas, dentro da União Europeia em que o NIF do comprador é válido no VIES; para verificar a validade do seu NIF, consulte o URL [http://ec.europa.eu/taxation\\_customs/vies/](http://ec.europa.eu/taxation_customs/vies/)

Os preços deste catálogo não contemplam entregas de mercadorias. As mercadorias serão entregues ao cliente na morada da Motorline® Electrocelos S.A.

**ENCOMENDAS E TRANSPORTES**

As encomendas só serão aceites por fax, email ou outro meio escrito documentalmente registado. Encomendas como toldos, portas rápidas ou portas automáticas APV só serão aceites quando acompanhadas pelo formulário (fornecido pela Motorline® Electrocelos S.A.) devidamente preenchido.

Sempre que é enviada uma fatura pró-forma ou orçamento ao cliente, a Motorline® Electrocelos S.A. só considera válida a encomenda após receção do mesmo documento carimbado e assinado pelo cliente.

Sempre que o cliente confirme uma encomenda e no seguimento haja rotura de stock, a Motorline® Electrocelos S.A. tem 24 horas para informar o cliente, definir nova data da disponibilidade do produto requisitado e/ou aconselhar um outro produto.

Todas as mercadorias são enviadas por conta do cliente e os portes serão debitados na fatura.

O cliente poderá optar por uma transportadora da sua preferência.

Quando não é indicado no ato da encomenda a transportadora pretendida, a Motorline® Electrocelos S.A. poderá definir o método de envio que considerar mais conveniente.

As mercadorias viajam por conta e risco do comprador. A Motorline® Electrocelos S.A. disponibiliza um seguro especial para transportes de mercadorias que poderá ser solicitado pelo cliente. O custo extra deste seguro será debitado na fatura da mesma mercadoria.

Após a Motorline® Electrocelos S.A. informar o cliente/ comprador da entrega da encomenda à transportadora, o mesmo deverá providenciar a receção da mercadoria e efetuar o pagamento à transportadora (mediante condições acordadas previamente com a Motorline® Electrocelos S.A.). As encomendas deverão ser analisadas por pessoas habilitadas para o efeito. Os documentos deverão ser assinados caso a mercadoria esteja em conformidade.

Sempre que o comprador não tenha disponibilidade para rececionar a mercadoria, deve contactar de imediato a transportadora e acordar com a mesma, o dia e hora de entrega. Caso a transportadora vá ao endereço de entrega e não tenha as condições de receção criadas e a obrigue a repetir a viagem para efetuar a entrega, a transportadora fica reservado o direito de faturar as deslocações extra causadas pela má gestão do comprador.

Em caso de débito extra, como descrito no ponto anterior, a Motorline® Electrocelos S.A. irá debitar essas despesas na encomenda seguinte do comprador. À transportadora fica ainda reservado o direito de entregar a encomenda no horário que mais a convier devido à programação dos percursos de entrega previamente definidos.

A Motorline® Electrocelos S.A. não se responsabiliza por quaisquer inconvenientes ou prejuízos causados pelas transportadoras tais como: atrasos nas entregas, danos causados no transporte, ou esperas para reparar as mesmas.

Nenhuma indemnização poderá ser imposta à empresa Motorline® Electrocelos S.A. pelos motivos descritos, pois a mesma não retém qualquer ligação contratual, direta ou indireta, com as transportadoras.

Durante a receção das mercadorias, é da responsabilidade do cliente verificar o estado de todos os volumes recebidos do transportador e formular nesse acto as reclamações que tiver por bem por perda parcial ou deterioração aparente, ou seja, a que se revela por sinais exteriores.

Se o produto se encontrar danificado, terá de escrever no documento de receção

**PRECIOS E IMPUESTOS**

A los precios de este catálogo se añaden el IVA a la tasa vigente.

Están excluidos de IVA países que no integran la Unión Europea y todas las ventas dentro de la Unión Europea en el que el NIF del comprador es válido en el VIES; para comprobar la validez de su NIF, consulte la URL [http://ec.europa.eu/taxation\\_customs/vies/](http://ec.europa.eu/taxation_customs/vies/)

Los precios en este catálogo no incluyen la entrega de mercancías. Los bienes serán entregados al cliente en la dirección de Motorline® Electrocelos S.A.

**PEDIDOS Y TRANSPORTE**

Los pedidos sólo serán aceptados por fax, correo electrónico u otro medio escrito documentalmente registrado. Pedidos como toldos, puertas rápidas o puertas automáticas APV sólo se aceptarán cuando acompañado de la hoja de producción (proporcionada por Motorline® Electrocelos S.A.) debidamente rellenada.

Cada vez que se envíe un presupuesto/ factura proforma al cliente, Motorline® Electrocelos S.A. considera válido el pedido después de la recepción del documento sellado y firmado por el cliente.

Cada vez que el cliente confirma un pedido y hay ruptura de stock, Motorline® Electrocelos S.A. tienen 24 horas para informar al cliente, establecer una nueva fecha de disponibilidad del producto solicitado y / o aconsejar otro producto.

Todos los productos son enviados por cuenta del cliente y los gastos se cargarán en la factura.

El cliente puede optar por una transportadora de su elección.

Cuando no se menciona en el acto del pedido la transportadora deseada, Motorline® Electrocelos S.A. puede establecer el método de envío que le resulte más conveniente.

La mercancía viaja por cuenta y riesgo del comprador. Motorline® Electrocelos S.A. ofrece un seguro especial para el transporte de mercancías que puedan ser solicitados por el cliente. El coste adicional de este seguro será cargado en la factura de la misma mercancía.

Después de Motorline® Electrocelos S.A. informar al cliente / comprador de la entrega del pedido a la transportadora, el mismo debe proporcionar la recepción de la mercancía y hacer el pago a la transportadora (mediante condiciones previamente acordado con Motorline® Electrocelos S.A.). Las mercancías deben ser analizados por personas calificadas para hacerlo. Los documentos deben ser firmados si la mercancía está conforme.

Cuando el comprador no tiene disponibilidad para recibir la mercancía, deben comunicarse inmediatamente con el transportista y concretar con ella, la fecha y hora de la entrega. Si el transportista va a la dirección de entrega y no tiene las condiciones de acogida creados y obliga a la transportista a repetir el viaje para hacer la entrega, a la transportista queda reservado el derecho a cobrar el desplazamiento extra causado por la mala gestión del comprador.

En el caso del debito adicional, tal como se describe en el párrafo anterior, Motorline® Electrocelos S.A. cargará estos gastos en la siguiente orden del comprador.

A la transportista queda aún reservado el derecho a entregar el pedido en el horario que se adapte debido a la programación de las rutas de entrega predefinidos.

Motorline® Electrocelos S.A. no se hace responsable por las molestias o daños causados por la transportadora tales como retrasos en las entregas, daños durante el transporte, o las esperas para la reparación de ellos.

Ninguna compensación puede ser impuesta a la empresa Electrocelos S.A. por las razones descritas, ya que no mantiene ninguna conexión contractual, directa o indirecta, con los transportistas.

Durante la recepción de la mercancía, es de responsabilidad del cliente comprobar el estado de todos los volúmenes recibidos del transportista y formular en ese acto las reclamaciones que tenga que hacer, por pérdida parcial o deterioro aparente, o sea, el que se revela por señales exteriores.

Si el producto está dañado, debe escribir en el documento del transportista para que Motorline® Electrocelos S.A. pueda responsabilizarlo y activar el seguro CMR



da transportadora para que a Motorline® Electrocelos S.A. possa responsabilizar a mesma e ativar os seguros CMR (1).

Se o transportador não autorizar a abertura da embalagem, fica sob responsabilidade do cliente aceitar e receber mercadoria danificada.

A Motorline® Electrocelos S.A. aconselha que, neste caso, deve recusar a encomenda para que esta seja devolvida.

(1) Os seguros CMR ou seguros especiais só assumem a responsabilidade se o rececionista (comprador) da mercadoria escrever “**mercadoria danificada**” no CMR, no ato da receção.

O reembolso das indemnizações por parte do seguro CMR será de 10€ por quilo de mercadoria.

A Motorline® Electrocelos S.A. aconselha a que seja feito um seguro especial sempre que a mercadoria seja de valor acrescido. Em caso de seguro especial o reembolso será igual ao total do valor faturado pela Motorline® Electrocelos S.A. Sempre que o cliente o pretenda, pode requisitá-lo na Motorline® Electrocelos S.A.

As mercadorias devolvidas só serão aceites depois de analisadas pelos nossos serviços técnicos. Serão analisadas de forma a que se comprove que não houve uso e que se encontram sem alterações juntamente com os seus acessórios e manuais.

Após a análise será feito o crédito ao cliente.

Estão excluídas de devolução todas as mercadorias que tenham sido fabricadas por medida, como todo o tipo de portas, toldos e outras.

Sem prejuízo do disposto nas leis portuguesas e convenções internacionais designadamente em matéria de reclamações, as devoluções só serão aceites se as mercadorias forem entregues nas nossas instalações no prazo máximo de 30 dias corridos a contar a partir da data de compra presente na fatura.

Todas as mercadorias que sejam devolvidas após os 30 dias não serão aceites.

As mercadorias são propriedade da Motorline® Electrocelos S.A. até que as mesmas sejam pagas. A Motorline® Electrocelos S.A. reserva o direito de levantamento das mercadorias na sede do comprador sempre que as mesmas não sejam pagas pelo comprador.

### TERMOS E CONDIÇÕES DA GARANTIA

Todos os produtos deste catálogo têm 3 anos de garantia, a partir da data da fatura de venda.

#### Garantia de conformidade

A Motorline® Electrocelos S.A. garante, nos termos do disposto no Decreto-Lei n.º 84/2021, de 18 de outubro, os seus produtos ao consumidor final contra qualquer defeito de fabrico (falta de conformidade), sempre que a compra se mostre devidamente documentada mediante fatura, talão de compra, recibo justificativo, guia de entrega, ou documento equivalente e o produto se encontre em Portugal, dentro das instalações da Motorline® Electrocelos S.A., após análise e validação pelos nossos Centros de Assistência, nas seguintes condições:

#### Duração da Garantia

O tempo de duração da Garantia é de 3 anos, sem prejuízo de extensões de garantia que possam ser expressa e pontualmente acordadas entre as partes, a contar desde a data de compra do produto, ou da data de entrega, no caso de esta ser posterior à compra, incluindo a substituição de qualquer peça ou componente defeituoso, bem como a mão-de-obra e deslocação necessárias para restituir ao produto o seu adequado funcionamento.

No terceiro ano da Garantia, cabe ao consumidor final provar que a falta de conformidade existia à data da entrega do produto.

#### Validade da Garantia

O produto considera-se produto em garantia depois de enviado para a Motorline®

(1).

*Si el transportista no autoriza la apertura del paquete, es responsabilidad del cliente aceptar recibir mercancía dañada. Motorline® Electrocelos S.A. aconseja que, en este caso deba recusar el pedido para que sea devuelto.*

(1) *El seguro CMR o seguro especial sólo se hacen responsables si el recepcionista (comprador) de las mercancías escribe “mercancía dañada” en el CMR, en el acto de recepción.*

*El reembolso de los daños por el seguro del CMR será de 10 € por kilo de mercancía. Motorline® Electrocelos S.A. aconseja a contratar un seguro especial, siempre que la mercancía sea de mayor valor. En caso de seguro especial el reembolso será igual al importe total facturado por Motorline® Electrocelos S.A.*

*Cada vez que el cliente así lo desee, usted puede pedirlo en Motorline® Electrocelos S.A.*

*Las mercancías devueltas sólo serán aceptadas después de analizadas por nuestros servicios técnicos. Serán analizadas de forma a que se compruebe que no hubo uso y que se encuentran sin alteraciones conjuntamente con sus accesorios y manuales.*

*Después del análisis será hecho el crédito al cliente. Están excluidas de devolución todas las mercancías que hayan sido fabricadas por medida, como todo tipo de puertas, toldos y otras.*

*Sin perjuicio de lo dispuesto en las leyes portuguesas y convenciones internacionales designadamente en cuestión de reclamaciones, sólo se aceptarán devoluciones si las mercancías se han entregado en nuestras instalaciones en un plazo máximo de 30 días naturales a contar desde la fecha de compra presente en la factura.*

*No se aceptarán productos que se devuelven después de 30 días.*

*Las mercancías son propiedad de Motorline® Electrocelos S.A. hasta que las mismas estén pagas. Motorline® Electrocelos S.A. se reserva el derecho de retirada de la mercancía en la sede del comprador cuando estas no estén pagas por el comprador.*

### TÉRMINOS Y CONDICIONES DE LA GARANTÍA

*Todos los productos de este catálogo tienen una garantía de 3 años a partir de la fecha de la factura de venta.*

#### Garantía de conformidad

*Motorline® Electrocelos S.A. garantiza, de acuerdo con los términos dispuestos en el Decreto-Ley nº 84/2021, del 18 de octubre, sus productos a los consumidores finales contra cualquier defecto de fabricación (falta de conformidad), siempre que la compra esté debidamente documentada mediante factura, recibo de compra, recibo justificativo, guía de entrega, o documento equivalente y el producto se encuentre en Portugal, dentro de las instalaciones de Motorline® Electrocelos S.A., previo análisis y validación por nuestros Centros de Asistencia, en las siguientes condiciones:*

#### Duración de la Garantía

*La duración de la Garantía es de 3 años, sin perjuicio de las extensiones de la garantía que puedan ser expresa y puntualmente acordadas entre las partes, a partir de la fecha de compra del producto, o de la fecha de entrega, en el caso de esta ser posterior a la compra, incluyendo la sustitución de cualquier pieza o componente defectuoso, así como los gastos de mano de obra y desplazamiento necesarios para restituir el producto a su adecuado funcionamiento.*

*En el tercer año de garantía, corresponde al consumidor final demostrar que la falta de conformidad existía en la fecha de entrega del producto.*

#### Validez de la Garantía

*El producto es considerado un producto en garantía luego de ser enviado a Motorline® Electrocelos S.A., analizado por nuestros Centros de Asistencia y se haya*



Electrocelos S.A., analisado pelos nossos Centros de Assistência e feito o relatório conclusivo de que o produto tem defeito de fabrico.

Os custos de expedição de todos os produtos para assistência ou troca são por conta do cliente.

Em nenhum caso a garantia abrange os custos com transportes das mercadorias: seja de cliente para distribuidor, do distribuidor para a Motorline® Electrocelos S.A. ou vice-versa.

Em caso de acionamento de garantia a Motorline® Electrocelos S.A. cumprirá com todas as suas obrigações de acordo com a lei que regula as garantias a nível Europeu, atuando em conformidade, reparando ou trocando os produtos com defeito sem qualquer custo para o cliente.

Em caso de produto descontinuado, a Motorline® Electrocelos S.A. responsabilmente substitui-lo-à por um produto novo que tenha características análogas.

### Exclusões da Garantia

1. A presente Garantia NÃO inclui os motivos de intervenção que a seguir se detalham, sendo, portanto, da responsabilidade do consumidor a totalidade dos custos do serviço de assistência técnica:

a) ultrapassagem dos 3 anos de garantia do produto;

b) produtos alterados ou danificados por falha na sua instalação ou manuseamento, ou outras como pistas e componentes que apresentem rotura por descarga elétrica, tentativas de reparação, oxidação por infiltrações de água, rutura mecânicas no circuito e/ou componentes.

2. Os produtos considerados fora de garantia serão reparados ou substituídos por novos, depois de aceitação por parte do cliente, e os custos serão debitados com base na tabela de preços em vigor.

3. Se o cliente não aceitar o custo da reparação, o artigo retornará ao cliente. Os custos de expedição e de análise da avaria serão por conta do cliente sendo, posteriormente, emitida uma fatura com o valor.

4. Sempre que os produtos cheguem aos serviços técnicos sem indicação da avaria será debitado o serviço de análise profunda e total para a deteção das possíveis avarias.

Para evitar este custo, o cliente terá de preencher o formulário ou uma folha idêntica com os detalhes da avaria do produto. O cliente pode requisitar ao comercial o formulário de avarias.

Não tem garantia os produtos que apresentem oxidação do alumínio, cor danificada ou aços oxidados, provenientes de instalações inferiores a 300m da costa marítima, por sofrerem correntes de brisas ou contacto com produtos ácidos ou salitre.

### Anulação da Garantia

A Garantia do produto ficará invalidada em caso de:

a) Danos causados por acessórios não aprovados pela Motorline® Electrocelos S.A., bem como os derivados de reparações efetuadas por pessoas que não pertençam a um serviço de assistência técnica oficial;

b) Avarias provocadas por NÃO respeitar as instruções de uso e/ou por uma manutenção insuficiente ou incorreta;

c) Manipulação dos dados da fatura, do talão de compra, da guia de remessa, da Garantia prolongada ou de qualquer documento equivalente, bem como da placa de matrícula identificadora do produto, ou a ausência desta;

d) Utilização de qualquer produto para usos diferentes dos domésticos.

### Prazos Adicionais

1. A Motorline® Electrocelos S.A. garante a disponibilização de peças suplentes, dos seus produtos, durante 10 anos.

2. A Motorline® Electrocelos S.A. compromete-se à reparação ou substituição de qualquer produto defeituoso, abrangido pela garantia, no prazo máximo de 30 dias (com exceções relativas ao grau da complexidade da situação/reparação).

3. Sempre que o produto em garantia seja reparado, o prazo de garantia é

*realizado un informe concluyente de que el producto tiene un defecto de fabricación. Los gastos de envío de todos los productos para servicio o cambio son por cuenta del cliente.*

*En ningún caso la garantía cubre los gastos de transporte de la mercancía: ya sea de cliente al distribuidor, del distribuidor a Motorline® Electrocelos S.A. o viceversa.*

*En caso de activación de la garantía Motorline® Electrocelos S.A. cumplirá con todas sus obligaciones de acuerdo con la ley que rige las garantías a nivel europeo, actuando en conformidad, reparando o intercambiando productos defectuosos sin coste alguno para el cliente.*

*En el caso de un producto descontinuado, Motorline® Electrocelos S.A. lo reemplazará responsablemente por un nuevo producto que tenga características similares.*

### Exclusiones de la Garantía

1. La presente Garantía NO incluye los motivos de intervención que se detallan a continuación, siendo por lo tanto responsabilidad del consumidor la totalidad de los costes de servicio de asistencia técnica:

a) Excede los 3 años de garantía del producto;

b) Productos alterados o dañados por falla en su instalación o manipulación, u otros como pistas y componentes que presenten ruptura por descarga eléctrica, intentos de reparación, oxidación por infiltraciones de agua, ruptura mecánica en el circuito y/o componentes.

2. Los productos considerados fuera de garantía serán reparados o sustituidos por otros nuevos, previa aceptación por parte del cliente, y los costes se cobrarán en base a la lista de precios en vigor.

3. Si el cliente no acepta el coste de reparación, el artículo retornará al cliente. Los gastos de envío y análisis de la avería serán por cuenta del cliente y posteriormente se emitirá una factura con el importe.

4. Siempre que los productos lleguen a los servicios técnicos sin indicación de avería, se cobrará el servicio de análisis profundo y total para la detección de posibles averías. Para evitar este coste, el cliente debe rellenar el formulario o una hoja idéntica con los detalles de la avería del producto. El cliente puede solicitar el formulario de averías al representante de ventas.

*No tienen garantía los productos con oxidación del aluminio, color dañado o acero oxidado, procedentes de instalaciones inferiores a 300 m de la costa del mar, debido a corrientes de aire o al contacto con productos ácidos o salitre.*

### Anulación de la Garantía

La Garantía del producto quedará invalidada en caso de:

a) Los daños causados por accesorios no aprobados por Motorline® Electrocelos S.A., así como los derivados de reparaciones efectuadas por personas que no pertenezcan a un servicio de asistencia técnica oficial;

b) Averías provocadas por NO respetar las instrucciones de uso y/o por un mantenimiento insuficiente o incorrecto;

c) La manipulación de los datos de la factura, el recibo de compra, guía de entrega, la ampliación de la garantía o cualquier otro documento equivalente, así como de la placa de matrícula que identifica al producto, o la ausencia de la misma;

d) Utilización de cualquier producto para usos diferentes de los domésticos.

### Plazos Adicionales

1. Motorline® Electrocelos S.A. garantiza la disponibilidad de repuestos para sus productos durante 10 años.

2. Motorline® Electrocelos S.A. se compromete a reparar o sustituir cualquier producto defectuoso, cubierto por la garantía, en un plazo máximo de 30 días (con excepciones relacionadas con el grado de complejidad de la situación/reparación).

3. Siempre que se repare el producto en garantía, el plazo de garantía se prorrogará otros 6 meses, hasta un máximo de 4 reparaciones.

4. Si el producto en garantía es reemplazado, la garantía posterior también es de 3 años.



estendido por mais 6 meses, até um máximo de 4 reparações.

4. Se o produto em garantia for substituído, a garantia subsequente é, também, de 3 anos.

**Disposições Finais**

1. A Motorline® Electrocelos S.A. não assume nem pode ser responsabilizada por qualquer prejuízo que o cliente tenha, relacionado com avarias, substituições, transportes de produtos, mão-de-obra ou deslocações.

2. A Motorline® Electrocelos S.A. não é responsável pelas montagens dos produtos. Cada revendedor ou instalador Motorline® deve, no ato do negócio, contemplar e prever que todos os produtos estão sujeitos a afinações durante o período de garantia.

3. A Motorline® Electrocelos S.A. nunca poderá ser responsabilizada por prejuízos causados por desmontagem de produtos, tempo de esperas deslocções ou trocas dos mesmos.

**RECOMENDAÇÕES**

As medidas e pesos aconselhados nos kits de portões seccionados - Ex: “para portão seccionado até 15m<sup>2</sup>” - são valores indicativos que dependem de vários fatores técnicos, tais como o bom funcionamento mecânico do equipamento no qual serão aplicados.

Uma possível avaria dos automatismos devido a não reunirem tais fatores implicam a perda de garantia.

As medidas e pesos assinalados nos kits de correr e batente são indicativas. Todos os portões sofrem cargas de esforço e vento diferentes dado ao local de instalação nunca ser o mesmo.

A Electrocelos, S.A aconselha todos os clientes e instaladores a ponderar o melhor produto a aplicar com base na recomendação Motorline® Electrocelos S.A. Deverão analisar o portão e o local antes de fazerem a escolha do equipamento e considerar sempre as sugestões e recomendações da Motorline® Electrocelos S.A. É essencial verificar o esforço e o funcionamento dos portões, a carga de vento que sofrem e só depois proceder à escolha do automatismo mais adequado.

**Disposiciones Finales**

1. Motorline® Electrocelos S.A. no asume ni se hace responsable de cualquier daño que tenga el cliente, relacionado con averías, reposiciones, transporte de productos, mano de obra o desplazamientos.

2. Motorline® Electrocelos S.A. no se hace responsable por el montaje de los productos. Cada distribuidor o instalador de Motorline® deberá, en el momento de realizar el negocio, contemplar y prever que todos los productos estén sujetos a ajustes durante el período de garantía.

3. Motorline® Electrocelos S.A. nunca se hace responsable de los daños causados por el desmontaje de los productos, el tiempo de espera, desplazamientos o el cambio de los mismos.

**RECOMENDACIONES**

Las medidas y pesos recomendados en los kits puertas seccionales - por ejemplo, “para puerta seccional de 15m<sup>2</sup>” - son valores indicativos dependen de varios factores técnicos, como el buen funcionamiento mecánico del equipo en el que se aplican.

Un posible mal funcionamiento del automatismo debido a no reunir tales factores implica la pérdida de la garantía.

Las medidas y pesos recomendados en los kits para corredera y batiente son indicativos.

Todas las puertas sufren cargas de esfuerzo y vientos diferentes debido a que el lugar de instalación nunca es el mismo.

Electrocelos S.A. aconseja a todos los clientes e instaladores a tener en cuenta el mejor producto para instalar según la recomendación de Electrocelos S.A..

Deben analizar la puerta y el lugar antes de hacer la selección de los equipos y tener siempre en cuenta las sugerencias y recomendaciones de Motorline® Electrocelos S.A..

Es esencial para comprobar el funcionamiento y el esfuerzo de las puertas, la carga de viento a que son sometidas y sólo después proceder a la elección del automatismo más adecuado.



Nº 000001 ..... Número de contacto

Nome (Empresa) ..... Data de Envio

Descrição da Avaria

.....  
 .....  
 .....

Dentro da Garantia? Pretende Orçamento? (Preencher caso não possua garantia)

Sim  Não  Sim  Não

Nota: Caso não seja preenchido nenhum dos campos é considerado o "Não".  
 Neste caso, o equipamento será reparado de imediato se o custo da reparação for inferior ou igual a 50% do custo de um novo equipamento.

**Cartão de Avaria**

Todos os produtos para reparação devem ser entregues nas instalações **Motorline®** acompanhados deste cartão, devidamente preenchido, para poderem estar aptos a efeitos de garantia, caso as condições acima sejam respeitadas

**Tarjeta de Avería**

Todos los productos a reparar deberán ser entregados en las instalaciones de **Motorline®** acompañados de esta tarjeta, debidamente rellena, para que pueda optar a la garantía, siempre que se cumplan las condiciones antes mencionadas

PT



ES



# CONTACTOS CONTACTOS

## TEMOS UM NOVO SERVIÇO DE ENCOMENDAS PARA SI!

Mais rapidez e eficiência, tudo num só lugar.

Envie as suas encomendas para os contactos diretos que temos disponíveis.



### ENCOMENDAS

**Telf.** 253 830 062

**Email** encomendas@motorline.pt



### OUTROS CONTACTOS EM PORTUGUÊS

#### OTROS CONTACTOS EN PORTUGUÉS

#### GERAL

**Telf.** 253 830 060 / 253 830 260

**Telm.** 910 723 334

**Fax** 253 830 068

**Email** mail@motorline.pt

#### COMERCIAL

**Telf.** 253 830 267

**Telf.** 253 830 061

**Telm.** 910 049 776

**Telm.** 914 500 742

**Email** lilianaalves@motorline.pt

**Email** cristianaleitao@motorline.pt

#### DEP. TÉCNICO

**Telf.** 253 830 063

**Telm.** 919 665 251

**Telm.** 917 775 623 (Armando Simões)

**Email** tecnico@motorline.pt

## TENEMOS UN NUEVO SERVICIO DE ENCOMIENDAS PARA USTED!

Más rapidez y eficiencia, todo en un solo lugar.

A partir de ahora, envíe sus encomiendas a los contactos directos que tenemos disponibles.



### PEDIDOS

**Telf.** +351 917 669 016

**Email** pedidos@motorline.pt



Disponível em *WhatsApp*



### OUTROS CONTACTOS EM ESPANHOL

#### OTROS CONTACTOS EN ESPAÑOL

#### GENERAL

**Telf.** +351 253 830 060 / +351 253 830 260

**Telf.** +351 910 723 334

**Fax** +351 253 830 068

**Email** mail@motorline.pt

#### COMERCIAL

**Telf.** +351 253 830 261

**Telf.** +351 912 515 565

**Telf.** +351 913 275 689

**Email** jorgeferreira@motorline.pt

#### DEP. TÉCNICO

**Telf.** +351 253 830 063

**Telf.** +351 919 665 251

**Telf.** +351 917 775 623 (Armando Simões)

**Email** tecnico@motorline.pt



**motorline**<sup>®</sup>  
PROFESSIONAL

**SIMPLIFY**  
**YOUR**  
**LIFE**



**motorline**<sup>®</sup>  
PROFESSIONAL



SIMPLIFY YOUR LIFE

**Motorline Electrocelos S.A.**  
Travessa do Sobreiro, N. 29  
Rio Côvo (Stª Eugénia)  
4755-474 Barcelos

mail@motorline.pt  
motorline.pt

MOD. 46.3 01/2025