

CATÁLOGO
CATÁLOGO

Simplify Your Life





Legenda *Leyenda*

 Alimentação / <i>Alimentación</i>	 Força / <i>Fuerza</i>	 Voltagem do motor / <i>Voltage del motor</i>
 Ruído / <i>Ruido</i>	Nm Newton metro / <i>Newton metro</i>	 Manivela / <i>Manivela</i>
Kg Peso transportado / <i>Peso transportado</i>	 Condensador / <i>Condensador</i>	W Potência (watts) / <i>Potencia (watts)</i>
Hz Frequência elétrica / <i>Frecuencia eléctrica</i>	 Iluminação Led / <i>Iluminación Led</i>	 Proteção térmica / <i>Protección térmica</i>
 Velocidade / Rotações por minuto (RPM) / <i>Velocidad / RPM</i>	 Frequência de trabalho / <i>Frecuencia de trabajo</i>	 Peso máximo da corrente / <i>Peso máximo de la cadena</i>
 Comprimento do motor tubular / <i>Longitud del motor tubular</i>	 Temperatura de funcionamento / <i>Temperatura de funcionamiento</i>	 Índice de proteção contra líquidos e sólidos (IP) / <i>Índice de protección contra líquidos y sólidos (IP)</i>

A EMPRESA LA EMPRESA	02	ARTICULADOS / ARTICULADOS	85
		ELETRÓNICA / ELECTRÓNICA	86
SOLUÇÕES SOLARES SOLUCIONES SOLARES			
APOLO	05	MOTORES DE ENROLAR MOTORES DE ENROLLAR	
		TUBULAR / TUBULAR	90
CASA INTELIGENTE DOMÓTICA		ACESSÓRIOS (TUBULAR) / ACCESORIOS (TUBULAR)	94
M200	07	GRADES DE ENROLAR / CIERRES DE ENROLLAR	95
MCONNECT	09	ACESSÓRIOS (GRADES DE ENROLAR) / ACCESORIOS (CIERRES DE ENROLLAR)	95
		ELETRÓNICA / ELECTRÓNICA	97
CONTROLO RODOVIÁRIO CONTROL DE CARRETERAS		AUTOMATISMOS PARA JANELAS	
PILARETE / BOLARDO	16	AUTOMATISMOS PARA VENTANAS	
BARREIRA AUTOMÁTICA DE CORRENTE / BARRERA AUTOMÁTICA DE CADENA	17	JANELAS / CONTRAVENTANAS	100
BARREIRAS ELETROMECAÑICAS / BARRERAS ELECTROMECAÑICAS	19	CLARABÓIAS E BASCULANTES / CLARABOYAS Y BASCULANTES	101
ACESSÓRIOS / ACCESORIOS	28		
PORTAS RÁPIDAS PUERTAS RÁPIDAS		ELETRÓNICA E CONTROLO ELECTRÓNICA Y CONTROL	
PORTA RÁPIDA DE ENROLAR / PUERTA RÁPIDA DE ENROLLAR	32	COMANDOS / MANDOS	104
PORTA RÁPIDA DE EMPARELHAR / PUERTA RÁPIDA APILABLE	34	FOTOCÉLULAS / FOTOCÉLULAS	106
PORTA RÁPIDA AUTORREPARÁVEL / PUERTA RÁPIDA AUTORREPARABLE	35	PIRILAMPÓS / LÁMPARAS DESTELLANTES	106
ACESSÓRIOS / ACCESORIOS	36	CONTROLO DE ACESSOS / CONTROL DE ACCESOS	108
		SENSORES DE PROXIMIDADE / SENSORES DE PROXIMIDAD	118
CORTA-FOGO CORTAFUEGO		TECLADOS E BOTONEIRAS / TECLADOS Y BOTONERAS	119
CORTINA CORTA-FOGO / CORTINA CORTAFUEGO	41	RECETORES E EMISSORES / RECEPTORES Y EMISSORES	120
		BORRACHAS DE SEGURANÇA 8K2 / GOMAS DE SEGURIDAD 8K2	124
AUTOMATISMOS PARA PORTAS DE CORRER E DE BATENTE		FECHADURAS / CERRADURAS	125
AUTOMATISMOS PARA PUERTAS CORREDERAS Y BATIENTES		ACESSÓRIOS / ACCESORIOS	127
AUTOMATISMOS PARA PORTAS DE CORRER / AUTOMATISMOS PARA PUERTAS CORREDERAS	46	TOLDOS, PÉRGOLAS E CORTINAS	
CAIXILHARIA / PERFILERÍA	48	TOLDOS, PÉRGOLAS Y CORTINAS	
SISTEMAS ANTIPÂNICO / SISTEMA ANTIPÁNICO	49	BRISA SOLAR	131
EXTRAS / EXTRAS	49	UMBRA	135
MOTOR PARA PORTAS PEDONAIAS / MOTOR PARA PUERTAS PEATONALES	50	CORTINA ZIP	136
RADARES E ACESSÓRIOS / RADARES Y ACCESORIOS	53	CORTINA	137
		COFRE 260	140
AUTOMATISMOS PARA PORTÕES SECCIONADOS		COFRE 260 VOLANTE	141
AUTOMATISMOS PARA PUERTAS SECCIONALES		COFRE 600	142
TRAÇÃO AO PAINEL (ROSSO EVO) / TRACCIÓN AL PANEL (ROSSO EVO)	58	COFRE 600 VOLANTE	143
ACESSÓRIOS (ROSSO EVO) / ACCESORIOS (ROSSO EVO)	59	COFRE 136	144
TRAÇÃO AO PAINEL (KFM) / TRACCIÓN AL PANEL (KFM)	60	PUNTO RECTO	145
TRAÇÃO AO VEIO / TRACCIÓN AL EJE	61	MONOBLOCO 300	146
ACESSÓRIOS (KVM) / ACCESORIOS (KVM)	64	MONOBLOCO 600	147
ELETRÓNICA / ELECTRÓNICA	64	MONOBLOCO 5000	148
		VARANDA	149
AUTOMATISMOS PARA PORTÕES DE CORRER		PERGOLA	150
AUTOMATISMOS PARA PUERTAS CORREDERAS		VELLUM COFRE	152
RESIDENCIAIS / RESIDENCIALES	68	PAREDE	154
INDUSTRIAIS / INDUSTRIALES	70	ELETRÓNICA / ELECTRÓNICA	155
CREMALHEIRAS / CREMALLERAS	72	TECIDOS / TEJIDOS	156
ELETRÓNICA / ELECTRÓNICA	72	CATÁLOGO PUBLICITÁRIO CATÁLOGO PUBLICITARIO	
		VESTUÁRIO / VESTUARIO	159
AUTOMATISMOS PARA PORTÕES DE BATENTE		ACESSÓRIOS E PUBLICIDADE / ACCESORIOS Y PUBLICIDAD	160
AUTOMATISMOS PARA PUERTAS BATIENTES		CONDIÇÕES GERAIS DE VENDA	
ELETROMECAÑICOS / ELECTROMECAÑICOS	80	CONDICIONES GENERALES DE VENTA	
SOTERRADOS / SOTERRADOS	84	CONTACTOS CONTACTOS	
			166



A EMPRESA LA EMPRESA

A Motorline Professional é uma **marca portuguesa, experiente e inovadora**, que desenvolve e produz **sistemas de automatização** para residências, indústrias e controlo rodoviário, com o objetivo de **simplificar a vida das pessoas**.

Com mais de **37 anos de experiência** no mercado de automação, a empresa é já uma **referência nacional e internacional**, presente em mais de **65 países**, através de **15 mil distribuidores e profissionais da área**.

Focada na **evolução permanente**, através da procura de novos materiais e na implementação de novos métodos de produção, com o objetivo de apresentar **produtos duradouros e de qualidade, a preços competitivos**.

Uma marca que valoriza o trabalho excepcional dos seus profissionais, a qualidade, o design e as funcionalidades dos seus produtos e o acompanhamento diário aos seus clientes, revendedores autorizados e técnicos certificados.

Motorline Professional es una **marca portuguesa, experimentada e inovadora**, que desarrolla y produce sistemas de automatización para hogares, industrias y control de carreteras, con el objetivo de **simplificar la vida de las personas**.

Con más de **37 años de experiencia** en el mercado de la automatización, la empresa ya es una **referencia nacional e internacional**, presente en más de **65 países**, a través de **15 mil distribuidores y profesionales del área**.

Enfocada en la **evolución permanente**, a través de la búsqueda de nuevos materiales y en la implementación de nuevos métodos de producción, con el objetivo de presentar **productos duraderos y de calidad a precios competitivos**.

Una marca que valora el trabajo excepcional de sus profesionales, la calidad, el diseño y la funcionalidad de sus productos y el seguimiento diario a sus clientes, distribuidores autorizados y técnicos certificados.



Simplify Your Life

Ver vídeo corporativo /
Ver el vídeo corporativo

"Durante todos estes anos, trabalhamos para atingir um patamar de elevada qualidade, para conseguir satisfazer as maiores exigências do mercado mundial"

"Durante todos estos años, hemos trabajado para alcanzar un nivel de alta calidad, para poder satisfacer las mayores necesidades del mercado mundial"

André Viana

Fundador & CEO Fundador & CEO



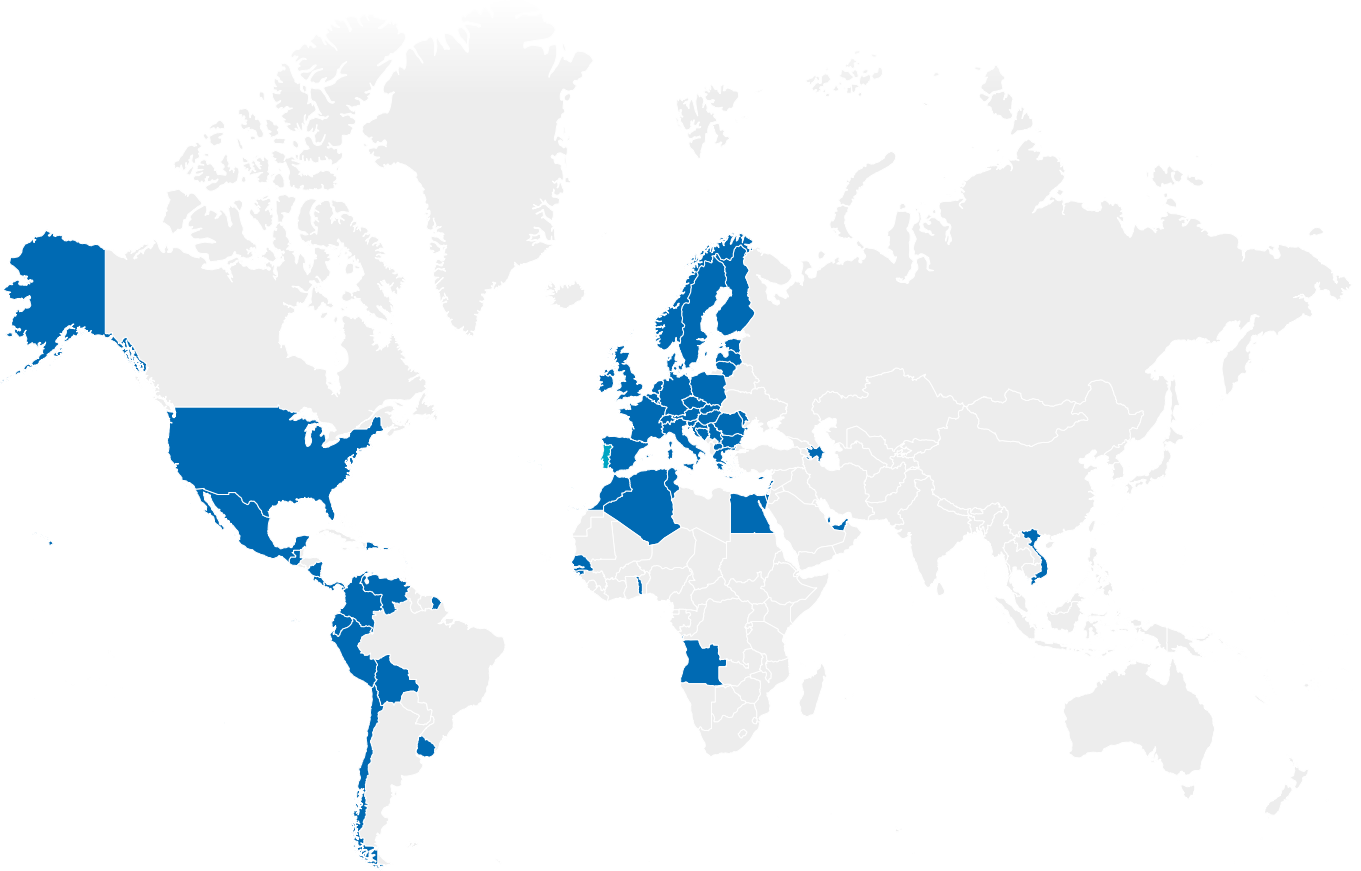

+65

Países
Países

15.000

Representantes
Representantes

37

Anos de Experiência
Años de Experiencia





SOLUÇÕES SOLARES

SOLUCIONES SOLARES

Esta gama de produtos permite a criação de um sistema de energia solar para automatismos de baixa tensão (BT), para alimentar portões distantes da rede elétrica fixa.

Esta gama de productos permite la creación de un sistema de energía solar para automatismos de baja tensión (BT) para alimentar portones distantes de la red eléctrica fija.

NOVO NUEVO

APOLO

APOLO KIT

W 30W

⚡ 24Vdc

🌡️ -25°C
+55°C

🌧️ IP65

O APOLO é um sistema de energia solar para todo o tipo de motorização a 24V. Para que funcione em qualquer automatismo, o sistema apenas necessita de receber a informação da posição do portão. Quando este não a possui é de fácil resolução, basta aplicar um sensor externo (contacto magnético).

El APOLO es un sistema de energía solar para todo tipo de motorización a 24V. Para que funcione con cualquier automatismo, el sistema sólo necesita recibir información de la posición del portón. Cuando este no lo tiene, es fácil de resolver, basta con aplicar un sensor externo (contacto magnético).

COMPONENTES DO KIT

- 1 Painel solar **MSP30-72A**
- 1 Central eletrónica **MCHSOLAR**
- 2 Baterias 12Vdc/12Ah **MBAT12-12AH**
- Suporte de fixação do painel solar

COMPONENTES DEL KIT

- 1 Panel solar **MSP30-72A**
- 1 Central eletrónica **MCHSOLAR**
- 2 Baterías 12Vdc/12Ah **MBAT12-12AH**
- Soporte de fijación del panel solar

550,00 €



Facilidade de instalação

Não precisa de alimentação para funcionar.

Facilidad de instalación

No necesita de alimentación para funcionar.



Mais eficiência energética

O sistema permanece desligado até receber nova ordem.

Más eficiencia energética

El sistema permanece apagado hasta recibir nueva orden.



Baterias

Baterias 12ah com mais autonomia e proteção de descarga.

Baterías

Baterías de 12ah con más autonomía y protección contra descargas.



CASA INTELIGENTE DOMÓTICA

Simplifique a sua vida e conheça as soluções inteligentes para a sua casa com a nossa linha de produtos e sistemas de automação residencial, desenvolvidos a pensar no seu conforto e bem-estar.

Simplifique su vida y descubra soluciones inteligentes para su casa con nuestra línea de productos y sistemas de automatización del hogar, desarrollados pensando en su comodidad y bienestar.

M200



Mesmo sem acesso à internet, o novo comunicador M200 com rede 4G LTE permite controlar dispositivos (portas, portões e sistemas de estacionamento) à distância, por Bluetooth, chamada telefônica ou SMS.

Incluso sin acceso a internet, el nuevo comunicador M200 con red 4G LTE permite controlar dispositivos (puertas, portones y sistemas de estacionamiento) a distancia, por Bluetooth, llamada telefónica o SMS.



Programação horária de eventos
Programación horaria de eventos



Até 1000 utilizadores
Hasta 1000 usuarios



Ativar / Desativar à distância alarmes e outros dispositivos
Activar / Desactivar alarmas y otros dispositivos a distancia



Controlar dispositivos à distância através de rede 4G LTE
Controlar dispositivos a distancia a través de la red 4G LTE



Vários dispositivos conectados por Bluetooth em simultâneo
Varios dispositivos conectados simultáneamente por Bluetooth



Controlar comunicador através de App ou SMS
Controlar el comunicador a través de la APP o por SMS

**M200** **NOVO NUEVO**

O M200 permite **controlar à distância** portas, portões e sistemas de estacionamento. Para além disso é possível realizar a **comutação de equipamentos que requerem ligar ou desligar o seu sistema remotamente**, como alarmes, bombas de calor e/ou ares-condicionados.

Todas as configurações podem ser feitas por SMS ou Bluetooth, permitindo este também fazer atuar as saídas. Para além disso, a comunicação por chamada telefónica com o M200, que pode ser usada para dar ordens de abertura ou fecho, é realizada de forma **GRATUITA**, pois o comunicador rejeita a chamada e executa a ordem dada.

PRINCIPAIS CARACTERÍSTICAS:

- Capacidade até **1000 utilizadores**
- Possibilidade de definir até 8 rotinas/dia com opção de intervalo de tempo
- Podem ser definidos dias de exceção das rotinas (ex.: feriados, férias, etc)
- Criar utilizadores com restrição por intervalo de tempo (horas/dias/semanas) até 90 dias máx.
- Possibilidade de definir dia de início da permissão do utilizador
- Comunicador para alarme, para efetuar chamada e/ou SMS quando o alarme é acionado
- Duas entradas com possibilidade de envio de feedback por SMS;
- Duas saídas à relé com a possibilidade de funcionarem separadamente, para controlar automatismos
- Consulta de saldo disponível no cartão microSIM
- Definição de 3 tipos de utilizador (proprietário, administrador e visitante)
- Possibilidade de utilizar cartão de memória para efetuar o registo de toda a atividade nos últimos 12 meses
- Uso de pilha para manter hora em caso de falha de energia

El M200 le permite **controlar a distancia** puertas, portones y sistemas de estacionamiento. También es posible realizar la **comutación de equipos que requieran encender o apagar su sistema a distancia**, como alarmas, bombas de calor y/o aires acondicionados.

Todos los ajustes pueden realizarse por SMS o por Bluetooth, lo que permite también accionar las salidas. Además, la comunicación por llamada telefónica con el M200, que puede utilizarse para dar órdenes de apertura o cierre, se realiza de forma **GRATUITA**, ya que el comunicador rechaza la llamada y ejecuta la orden dada.

PRINCIPALES CARACTERÍSTICAS:

- Capacidad hasta **1000 usuarios**
Posibilidad de definir hasta 8 rutinas/día con
- opción de intervalo de tiempo
- Pueden definirse días de excepción de las rutinas (ej.: feriados, vacaciones, etc.)
- Definir usuario por intervalo de tiempo (horas/días/semanas) hasta 90 días máx.
- Posibilidad de definir el día de inicio de la autorización del usuario
- Comunicador de alarma, para efectuar una llamada y/o SMS cuando la alarma se activa
- Dos entradas con posibilidad de envío de feedback por SMS
- Dos salidas de relé con la posibilidad de funcionar por separado, para controlar automatismos
- Consultar el saldo disponible en la tarjeta microSIM
- Definición de 3 tipos de usuario (propietario, administrador y visitante)
- Posibilidad de utilizar una tarjeta de memoria para efectuar el registro de toda la actividad en los últimos 12 meses
- Uso de pila para mantener la hora en caso de falla eléctrica



Google Play

App Store

AppGallery

Download grátis / Descarga gratis

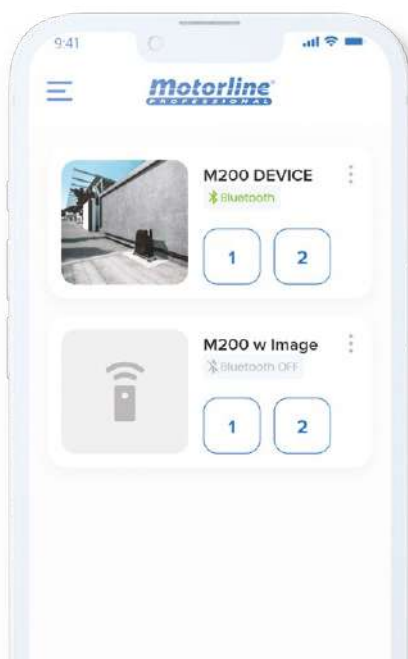

Recomendado o uso de fonte de alimentação 12V (FA12VDC3AMW).

Recomendado para usar la fuente de alimentación 12V (FA12VDC3AMW).

170,00 €

MCONNECT

WiFi

Os módulos Wi-Fi da gama MCONNECT permitem controlar à distância qualquer tipo de dispositivo, através do telemóvel, tablet ou computador.

Los módulos Wi-Fi de la gama MCONNECT permiten controlar a distancia cualquier tipo de dispositivo, a través del teléfono móvil, tablet u ordenador.

Possíveis aplicações Posibles aplicaciones



PORTÃO DE GARAGEM
PORTÓN DE GARAJE



BARREIRA
BARRERA



PORTÃO DE BATENTE
PORTÓN BATIENTE



GRADE DE ENROLAR
CIERRE DE ENROLLAR



CORTINA / ESTORE
CORTINA / PERSIANA



ILUMINAÇÃO
ILUMINACIÓN



MCONNECT BRIDGE



Comunicação via RF com os dispositivos
Comunicación vía RF con los dispositivos



Até 60 dispositivos
Hasta 60 dispositivos



Verificação do estado do dispositivo
(aberto ou fechado)
Verificación del estado del dispositivo
(abierto o cerrado)

Conheça a gama MCONNECT Conozca la gama MCONNECT



MCONNECT SHUTTER



Ligação direta ao dispositivo
Conexión directa al dispositivo



Controlo de motores de enrolar e qualquer outro tipo de motor de garagem, correr, batente, barreiras, etc
Control de motores de enrollar y cualquier otro tipo de motor para garajes, correderas, batientes, barreras, etc.



Verificação em tempo real se aberto ou fechado
Verificación en tiempo real si está abierto o cerrado



MCONNECT DUAL SWITCH



Ligação direta ao dispositivo por trás do interruptor de parede
Conexión directa al dispositivo detrás del interruptor de pared



Controlo de iluminação
Control de iluminación



Verificação do estado da lâmpada (ligado/desligado)
Verificación del estado de la lámpara (encendido/apagado)



MCONNECT



	MCONNECT BRIDGE	MCONNECT SHUTTER	MCONNECT DUAL SWITCH
FUNCIONALIDADES FUNCIONALIDADES			
Controlo de qualquer tipo de dispositivo/ Control de cualquier tipo de dispositivo	✓	✓	✓
Total de dispositivos compatíveis/ Total de dispositivos compatibles	60	1	2
Tipo de comunicação com os dispositivos/ Tipo de comunicación con los dispositivos	Via radiofrequência/ Vía radiofrecuencia	Ligação direta/ Conexión directa	Ligação direta/ Conexión directa
Verificação do estado dos dispositivos/ Verificación del estado de los dispositivos	Aberto OU Fechado aplicando 1 contacto magnético/ Abierto O Cerrado aplicando 1 contacto magnético	Aberto e fechado aplicando 2 contactos magnéticos/ Abierto y cerrado aplicando 2 contactos magnéticos	Lâmpadas ligadas e desligadas/ Lámparas encendidas y apagadas
Compatível com Google Assistant e Amazon Alexa/ Compatible con Google Assistant y Amazon Alexa	✓	✓	✓
DADOS TÉCNICOS DATOS TÉCNICOS			
Alimentação/ Alimentación	12/24V ac/dc ou Micro USB/ 12/24V ac/dc o Micro USB	90-230Vac 50-60Hz	90-230Vac 50-60Hz
Potência máxima de comutação/ Potencia máxima de conmutación	-	230Vac 750W	230Vac 1000W
Alcance Wi-Fi/ Alcance del Wi-Fi	50m em campo aberto/ 50m en campo abierto	50m em campo aberto/ 50m en campo abierto	50m em campo aberto/ 50m en campo abierto
Alcance de emissão de RF/ Alcance de emisión de RF	100m em campo aberto/ 100m en campo abierto	-	-





MCONNECT BRIDGE

Módulo Wi-Fi que permite controlar à distância, através da app MCONNECT, até 60 dispositivos de todo o tipo.

Compatível com automatismos Motorline mas também pode ser usado em dispositivos de outras marcas aplicando um recetor Motorline.

Módulo Wi-Fi que permite controlar a distancia, a través de la app MCONNECT, hasta 60 dispositivos de todo tipo.

Compatible con automatismos Motorline pero también se puede utilizar en dispositivos de otras marcas aplicando un receptor Motorline.

97,50 €



MCONNECT SHUTTER

Módulo Wi-Fi que permite controlar à distância motores de enrolar através da app MCONNECT, onde é possível verificar o estado de abertura do dispositivo através do tempo de trabalho.

Formato do módulo desenhado para ser facilmente instalado por trás do interruptor de parede.

Pode também ser usado nouro tipo de dispositivos, como motores de garagem, correr, batente, barreiras, etc.

Possibilidade de saber o estado em tempo real, se aberto ou fechado, aplicando 2 contactos magnéticos.

Módulo Wi-Fi que permite controlar a distancia motores de enrollar a través de la app MCONNECT, donde es posible verificar el estado de apertura del dispositivo a través del tiempo de trabajo.

Formato de módulo diseñado para instalarse fácilmente detrás del interruptor de pared.

También pueden ser usados en otro tipo de dispositivos, como motores de garaje, correderas, batientes, barreras, etc.

Posibilidad de saber el estado en tiempo real, ya sea abierto o cerrado, aplicando 2 contactos magnéticos.

55,00 €



MCONNECT DUAL SWITCH

Módulo Wi-Fi desenvolvido para controlar à distância 1 ou 2 pontos de iluminação através da app MCONNECT.

Formato do módulo desenhado para ser facilmente instalado por trás do interruptor de parede, sem se sobrepor ao controlo normal das luzes.

Através da app é possível ligar e desligar a iluminação à distância, como também verificar o seu estado.

Pode também ser usado como recetor em qualquer tipo de dispositivos.

Módulo Wi-Fi desarrollado para controlar a distancia 1 o 2 puntos de iluminación a través de la app MCONNECT.

Formato del módulo diseñado para instalarse fácilmente detrás del interruptor de pared, sin anular el control normal de las luces.

A través de la app es posible encender y apagar la iluminación de forma remota, así como consultar su estado.

También se puede utilizar como receptor en cualquier tipo de dispositivo.

55,00 €

APP MCONNECT



Controlo dos dispositivos em qualquer lugar
Control de los dispositivos en cualquier lugar



Divisões

Organizar os dispositivos por divisões da habitação
Divisiones
Organizar los dispositivos por divisiones de la habitación



Rotinas automáticas

Ex: Ligar as luzes da varanda às 20h e desligar às 23h
Rotinas automáticas
Ej.: Encender las luces del balcón a las 20:00 y apagarlas a las 23:00



Automação de cenários

Ex: Ao abrir o estore ligam-se em automático as luzes da divisão
Automatización de escenarios
Ej.: Al abrir la persiana, las luces de la habitación se encienden automáticamente

Google Play
App Store
AppGallery

Download grátis / Descarga gratis



Notificações personalizadas

Ex: Atenção, o portão da garagem ficou aberto!
Notificaciones personalizadas
Ej.: Atención, el portón del garaje quedó abierta!



Histórico

Visualização do histórico de ações de todos os dispositivos
Histórico
Visualización del histórico de acciones de todos los dispositivos



Utilizadores

Gestão avançada de permissões de utilizadores por dispositivo e horários
Usuarios
Gestión avanzada de permisos de usuarios por dispositivo y horarios



Controlo por voz

Compatível com Google Assistant e Amazon Alexa
Control por voz
Compatible con Google Assistant y Amazon Alexa

SOLUÇÕES ADAPTADAS ÀS SUAS NECESSIDADES

SOLUCIONES ADAPTADAS A SUS NECESIDADES

FREE

-  **1 Casa**
Casa
-  **7 Dias de Histórico**
Históricos de Días
-  **5 Utilizadores***
Usuarios
-  **10 Rotinas***
Rutinas
-  **12 Dispositivos***
Dispositivos
-  **20 Divisões***
Divisiones
-  **10 Cenários***
Escenarios

*Limite por casa *Límite por casa

GRATUITO GRATUITO

BASIC

-  **2 Casas**
Casas
-  **30 Dias de Histórico**
Históricos de Días
-  **50 Utilizadores***
Usuarios
-  **20 Rotinas***
Rutinas
-  **24 Dispositivos***
Dispositivos
-  **40 Divisões***
Divisiones
-  **20 Cenários***
Escenarios

*Limite por casa *Límite por casa

15,99 € | **1,49 €**
Ano/ Año | Mês/ Mes

PREMIUM

-  **5 Casas**
Casas
-  **90 Dias de Histórico**
Históricos de Días
-  **150 Utilizadores***
Usuarios
-  **40 Rotinas***
Rutinas
-  **72 Dispositivos***
Dispositivos
-  **80 Divisões***
Divisiones
-  **40 Cenários***
Escenarios

*Limite por casa *Límite por casa

30,99 € | **2,99 €**
Ano/ Año | Mês/ Mes

ENTERPRISE

-  **10 Casas**
Casas
-  **180 Dias de Histórico**
Históricos de Días
-  **300 Utilizadores***
Usuarios
-  **80 Rotinas***
Rutinas
-  **144 Dispositivos***
Dispositivos
-  **120 Divisões***
Divisiones
-  **80 Cenários***
Escenarios

*Limite por casa *Límite por casa

54,99 € | **5,49 €**
Ano/ Año | Mês/ Mes



Google Assistant



amazon alexa



Barreiras e pilares automáticos, para controlo de trânsito em estradas, parques de estacionamento e zonas citadinas ou históricas.

As barreiras são especialmente apropriadas para zonas de passagem intensiva, devido à sua rápida abertura e construção com materiais de elevada resistência e durabilidade.

Barreras y pilares automáticos, para el control del tráfico en carreteras, aparcamientos y zonas urbanas o históricas.

Las barreras son especialmente adecuadas para zonas de paso intensivo, debido a su rápida apertura y construcción con materiales de alta resistencia y durabilidad.



CONTROLO RODOVIÁRIO

CONTROL DE CARRETERAS

PILARETE (FIXO) BOLARDO (FIJO)



MPIE5

Pilarete fixo em aço-inox 304, adequado para impedir passagem de trânsito.
Indicado para aplicar entre 2 pilaretes automáticos (MPIE10).

Bolardo fijo en acero inoxidable 304, adecuado para cortar el tráfico.
Indicado para aplicar entre 2 Bolardos automáticos (MPIE10).

MPIE5/400

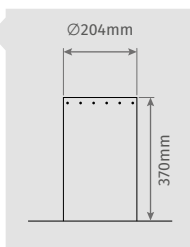

635,00 €

MPIE5/600

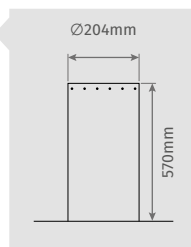

683,00 €

MPIE5/800

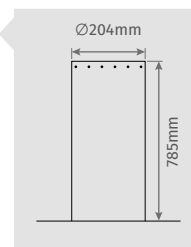

736,00 €

PILARETE BOLARDO



MPIE10

Pilarete eletromecânico em aço-inox 304, adequado para impedir passagem de trânsito e reserva de estacionamentos.

Bolardo electromecánico en acero inoxidable 304, adecuado para impedir el paso del tráfico y reservar aparcamientos.

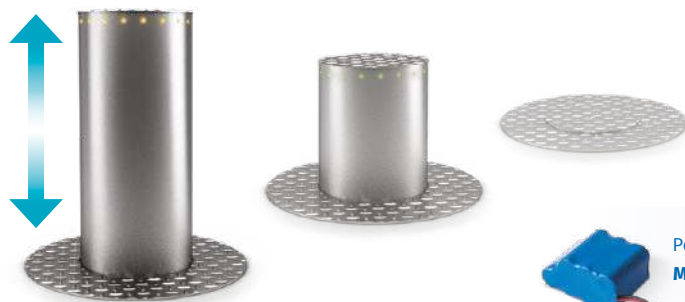

Possibilidade de aplicar **bateria MBAT24**, consulte a página 127.

Possibilidad de aplicar **bateria MBAT24**, consulte la página 127.

COMPONENTES DO KIT

- 1 Pilarete em inox 2,5mm
- 1 Central eletrónica **MC60**
- 2 Comandos **FALK**
- 1 Sensor crepuscular **MSC50**
- Módulo de LEDs RGB integrado
- 1 Transformador **TRF150VA-230V**

COMPONENTES DEL KIT

- 1 Bolardo en acero inoxidable 2,5mm
- 1 Central electrónica **MC60**
- 2 Mandos **FALK**
- 1 Sensor crepuscular **MSC50**
- Módulo de LED RGB integrado
- 1 Transformador **TRF150VA-230V**

MPIE10/400

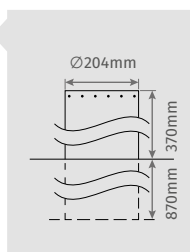

2 029,00 €

MPIE10/600

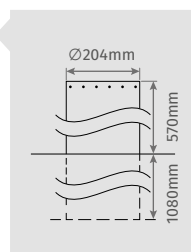

2 142,00 €

MPIE10/800

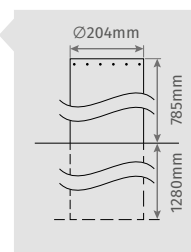

2 336,00 €



MSC50

Sensor crepuscular que permite manter ligado os LEDs dos pilares ou barreiras durante ambientes de baixa luminosidade.

Sensor crepuscular que permite mantener encendidos los LED de los pilares o las barreras en ambientes de poca luz.

48,75 €



MC60

Central para motores 24Vdc. Ver características na página 76.

Central para motores 24Vdc. Consulte las funciones en la página 76.

85,00 € (Sem caixa / Sin caja)



Resistência máxima à tração de 70Kg
Resistencia máxima a la tracción de 70kg

- 110Vac/230Vac
- 24Vdc
- 20Kg
- 60 RPM
- 80%

CHAINLIFT

Barreira automática de corrente, ideal para o controlo rodoviário:

COMPONENTES DO KIT

- 2 Motores 24Vdc
- 1 Central eletrónica MC62
- 2 Comandos FALK
- 1 Jogo de fotocélulas MF30
- 8m corrente de plástico (Ø8mm)
- Pirlampo incorporado
- 1 Transformador TRF150VA-230V
- 2 Cadeados

Barrera automática de cadena, ideal para el control de tráfico:

COMPOSICIÓN DEL KIT

- 2 Motores 24Vdc
- 1 Central electrónica MC62
- 2 Mandos FALK
- 1 Juego de fotocélulas MF30
- 8m de cadena de plástico (Ø8mm)
- Lámpara destellante incorporada
- 1 Transformador TRF150VA-230V
- 2 Candados

1 750,00 €



COR STANDARD DA ESTRUTURA
COLOR ESTÁNDAR DE LA ESTRUCTURA
NOIR 100 SABLÉ

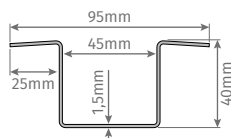

CHLCC

Caleira em chapa galvanizada de embutir no chão para proteção da corrente.

Canaleta de chapa galvanizada empotrada en el suelo para proteger la cadena.

60,00 €/m

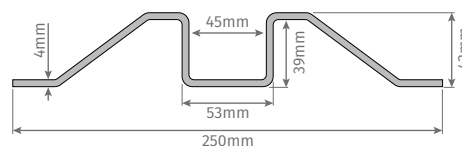

CHLCCS

Caleira em chapa galvanizada de aplicação à superfície para proteção da corrente.

Canaleta de chapa galvanizada colocada en la superficie para proteger la cadena.

120,00 €/m

Possibilidade de aplicar kit de baterias **KIT BATERIAS 2.2AH+CX50**, consulte a página 127.

Possibilidad de aplicar el kit de baterías **KIT DE BATERIAS 2.2AH+CX50**, consulte la página 127.



A nova geração de
barreiras sem limites.
*La nueva generación de
barreras sin límites.*

MOTIZA

Mais economia,
o mesmo desempenho
*Más economía,
el mismo desempeño*





MOTIZA

NOVO / NUEVO

- 110Vac/
230Vac
- 24Vdc
- 25° C
+55° C
- IP55
- 80%

KMOTIZA

Barreira eletromecânica com **cofre em aço zincado e lacado** para hastes até 5m:

COMPONENTES DO KIT

- 1 Motor 24Vdc
 - 1 Central eletrônica **MC60**
 - 1 Jogo de fotocélulas **MF30**
 - 2 Comandos **FALK**
- Haste e suporte não incluídos

Barrera electromecánica con **cofre en acero galvanizado y lacado** para mástiles de hasta 5m:

COMPOSICIÓN DEL KIT

- 1 Motor 24Vdc
 - 1 Central electrónica **MC60**
 - 1 Juego de fotocélulas **MF30**
 - 2 Mandos **FALK**
- Mástil y soporte no incluidos

*Direita/
Derecha

975,00 €



Possibilidade de aplicar **bateria MBAT24**, consulte a página 127.

Posibilidad de aplicar **batería MBAT24**, consulte la página 127.

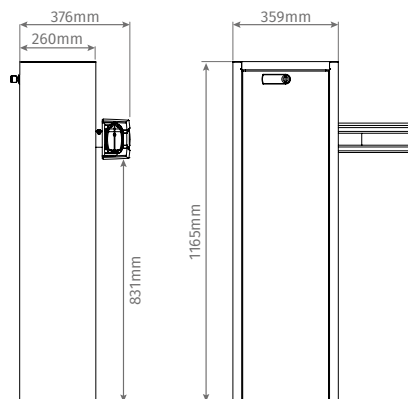



- 110Vac/
230Vac
- 24Vdc
- 25° C
+55° C
- IP55
- 80%

ZUMA 4/6

KZUMA 4

Barreira eletromecânica com **cofre em aço zincado e lacado** para hastes até 4m:

COMPONENTES DO KIT

- 1 Motor **24Vdc**
- 1 Central eletrônica **MC60**
- 1 Jogo de fotocélulas **MF30**
- 2 Comandos **FALK**

Haste e suporte não incluídos

Barrera electromecánica con **cofre en acero galvanizado y lacado** para mástiles de hasta 4m:

COMPOSICIÓN DEL KIT

- 1 Motor **24Vdc**
- 1 Central eletrônica **MC60**
- 1 Juego de fotocélulas **MF30**
- 2 Mandos **FALK**

Mástil y soporte no incluidos

1 350,00 €

KZUMA 6

Barreira eletromecânica com **cofre em aço zincado e lacado** para hastes até 6m:

COMPONENTES DO KIT

- 1 Motor **24Vdc**
- 1 Central eletrônica **MC60**
- 1 Jogo de fotocélulas **MF30**
- 2 Comandos **FALK**

Haste e suporte não incluídos

Barrera electromecánica con **cofre en acero galvanizado y lacado** para mástiles de hasta 6m:

COMPOSICIÓN DEL KIT

- 1 Motor **24Vdc**
- 1 Central eletrônica **MC60**
- 1 Juego de fotocélulas **MF30**
- 2 Mandos **FALK**

Mástil y soporte no incluidos

1 600,00 €

*Esquerda/
Izquierda



Possibilidade de aplicar **bateria MBAT24**, consulte a página 127.

Posibilidad de aplicar **batería MBAT24**, consulte la página 127.

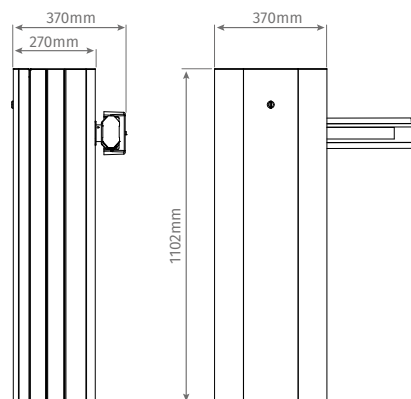

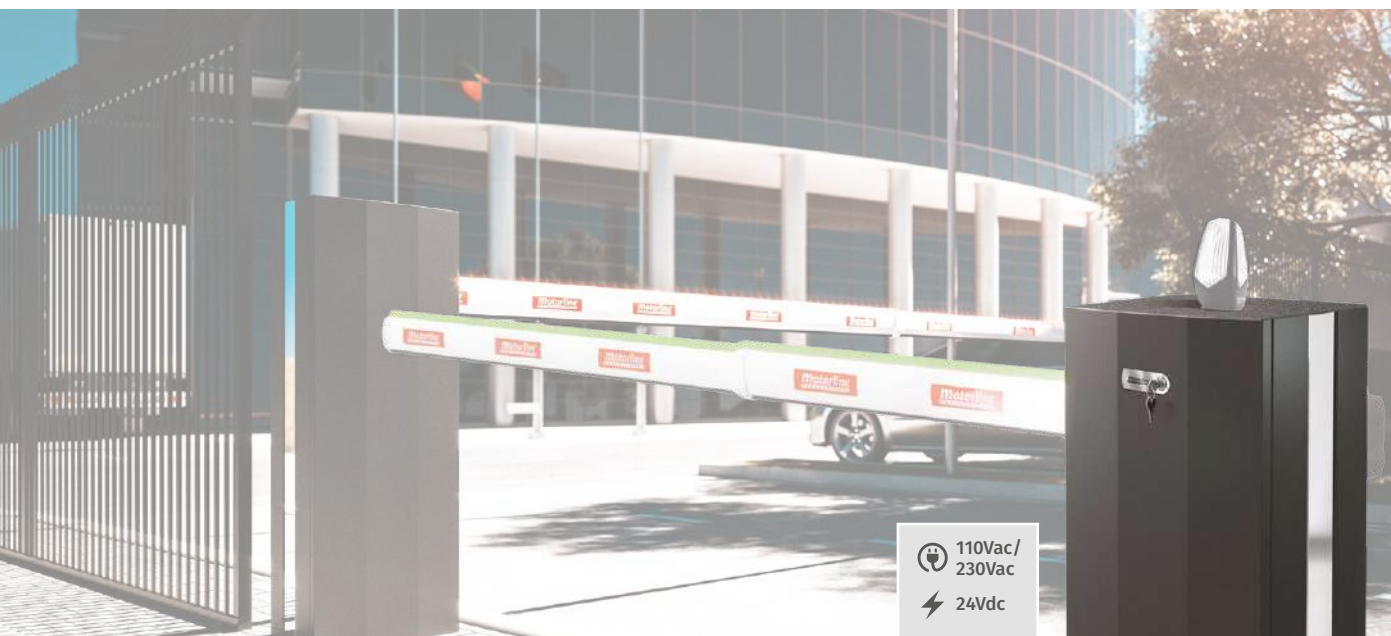

ZUMA 8

KZUMA 8

Barreira eletromecânica com **cofre em aço zincado e lacado** para hastes até 8m:

COMPONENTES DO KIT

- 1 Motor **24Vdc**
 - 1 Central eletrónica **MC60**
 - 1 Jogo de fotocélulas **MF30**
 - 2 Comandos **FALK**
- Haste e suporte não incluídos

Barrera electromecánica con **cofre en acero galvanizado y lacado** para mástiles de hasta 8m:

COMPOSICIÓN DEL KIT

- 1 Motor **24Vdc**
 - 1 Central electrónica **MC60**
 - 1 Juego de fotocélulas **MF30**
 - 2 Mandos **FALK**
- Mástil y soporte no incluidos

- ⚡ 110Vac / 230Vac
- ⚡ 24Vdc
- 🌡️ -25° C / +55° C
- ☔ IP55
- ⚙️ 80%

*Esquerda / Izquierda

Para haste **sem** LEDs /
Para mástil **sin** LEDs

2 350,00 €

Para haste **com** LEDs, Sensor crepuscular e Pirlampo **MP105** /
Para mástil **con** LEDs, Sensor crepuscular y Lámpara destellante **MP105**

2 500,00 €



Possibilidade de aplicar **bateria MBAT24**, consulte a página 127.

Posibilidad de aplicar **batería MBAT24**, consulte la página 127.

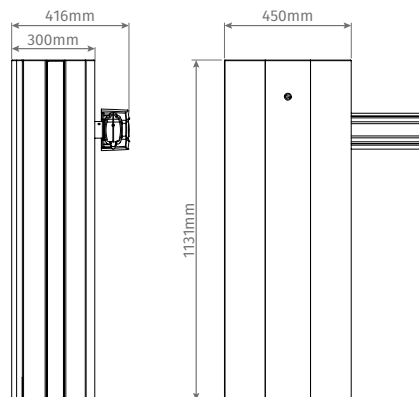

BARREIRAS ELETROMECÂNICAS BARRERAS ELECTROMECÁNICAS

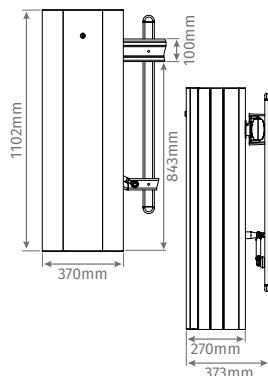
ZUMA S

110Vac/230Vac 24Vdc -25°C/+55°C IP55 80%

KZUMA S5

5 sec.

 Barreira eletromecânica com **cofre em aço zincado e lacado** para hastes com saída até 5m:

COMPONENTES DO KIT

- 1 Motor de 24Vdc
- 1 Central eletrônica MC60
- 1 Jogo de fotocélulas MF30
- 2 Comandos FALK

Haste não incluída
*Barrera electromecánica con **cofre en acero galvanizado y lacado** para mástiles con faldón de hasta 5m:*
COMPOSICIÓN DEL KIT

- 1 Motor 24Vdc
- 1 Central electrónica MC60
- 1 Juego de fotocélulas MF30
- 2 Mandos FALK

Mástil no incluido

1 650,00 €

KZUMA S6

8 sec.

 Barreira eletromecânica com **cofre em aço zincado e lacado** para hastes com saída até 6m:

COMPONENTES DO KIT

- 1 Motor de 24Vdc
- 1 Central eletrônica MC60
- 1 Jogo de fotocélulas MF30
- 2 Comandos FALK

Haste não incluída
*Barrera electromecánica con **cofre en acero galvanizado y lacado** para mástiles con faldón de hasta 6m:*
COMPOSICIÓN DEL KIT

- 1 Motor 24Vdc
- 1 Central electrónica MC60
- 1 Juego de fotocélulas MF30
- 2 Mandos FALK

Mástil no incluido

2 350,00 €

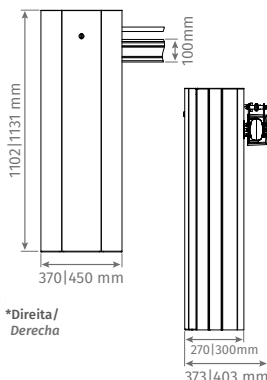
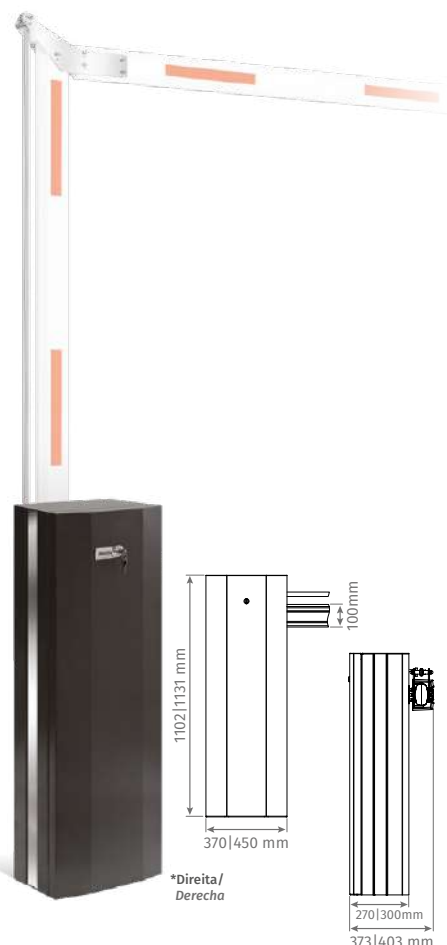
ZUMA A

110Vac/230Vac 24Vdc -25°C/+55°C IP55 80%

KZUMA A5

5 sec.

 Barreira eletromecânica com **cofre em aço zincado e lacado** para hastes articuladas até 5m:

COMPONENTES DO KIT

- 1 Motor 24Vdc
- 1 Central eletrônica MC60
- 1 Jogo de fotocélulas MF30
- 2 Comandos FALK

Haste e suporte não incluídos
*Barrera electromecánica con **cofre en acero galvanizado y lacado** para mástiles articulados de hasta 5m:*
COMPOSICIÓN DEL KIT

- 1 Motor 24Vdc
- 1 Central electrónica MC60
- 1 Juego de fotocélulas MF30
- 2 Mandos FALK

Mástil y soporte no incluidos

1 650,00 €

KZUMA A6

8 sec.

 Barreira eletromecânica com **cofre em aço zincado e lacado** para hastes articuladas até 6m:

COMPONENTES DO KIT

- 1 Motor 24Vdc
- 1 Central eletrônica MC60
- 1 Jogo de fotocélulas MF30
- 2 Comandos FALK

Haste e suporte não incluídos
*Barrera electromecánica con **cofre en acero galvanizado y lacado** para mástiles articulados de hasta 6m:*
COMPOSICIÓN DEL KIT

- 1 Motor 24Vdc
- 1 Central electrónica MC60
- 1 Juego de fotocélulas MF30
- 2 Mandos FALK

Mástil y soporte no incluidos

2 350,00 €



Possibilidade de aplicar **bateria MBAT24**, consulte a página 127.

Posibilidad de aplicar **batería MBAT24**, consulte la página 127.

KZUMA 4 INOX

110Vac/230Vac 24Vdc 4 sec. IP55 80%

Barreira eletromecânica com **cofre em inox 316** para hastes até 4m:

COMPONENTES DO KIT

- 1 Motor **24Vdc**
- 1 Central eletrónica **MC60**
- 1 Jogo de fotocélulas **MF30**
- 2 Comandos **FALK**

Haste e suporte não incluídos

Barrera electromecánica con **cofre en acero inoxidable 316** para mástiles de hasta 4m:

COMPOSICIÓN DEL KIT

- 1 Motor **24Vdc**
- 1 Central electrónica **MC60**
- 1 Juego de fotocélulas **MF30**
- 2 Mandos **FALK**

Mástil y soporte no incluidos

Para haste **sem** LEDs / Para mástil **sin** LEDs

2 800,00 €

Para haste **com** LEDs, Sensor crepuscular e Pirlampo **MP105** /

Para mástil **con** LEDs, Sensor crepuscular y Lámpara destellante **MP105**

3 300,00 €

KZUMA 6 INOX

110Vac/230Vac 24Vdc 5 sec. IP55 80%

Barreira eletromecânica com **cofre em inox 316** para hastes até 6m:

COMPONENTES DO KIT

- 1 Motor **24Vdc**
- 1 Central eletrónica **MC60**
- 1 Jogo de fotocélulas **MF30**
- 2 Comandos **FALK**

Haste e suporte não incluídos

Barrera electromecánica con **cofre en acero inoxidable 316** para mástiles de hasta 6m:

COMPOSICIÓN DEL KIT

- 1 Motor **24Vdc**
- 1 Central electrónica **MC60**
- 1 Juego de fotocélulas **MF30**
- 2 Mandos **FALK**

Mástil y soporte no incluidos

Para haste **sem** LEDs / Para mástil **sin** LEDs

3 050,00 €

Para haste **com** LEDs, Sensor crepuscular e Pirlampo **MP105** /

Para mástil **con** LEDs, Sensor crepuscular y Lámpara destellante **MP105**

3 550,00 €

KZUMA 8 INOX

110Vac/230Vac 24Vdc 8 sec. IP55 80%

Barreira eletromecânica com **cofre em inox 316** para hastes até 8m:

COMPONENTES DO KIT

- 1 Motor **24Vdc**
- 1 Central eletrónica **MC60**
- 1 Jogo de fotocélulas **MF30**
- 2 Comandos **FALK**

Haste e suporte não incluídos

Barrera electromecánica con **cofre en acero inoxidable 316** para mástiles de hasta 8m:

COMPOSICIÓN DEL KIT

- 1 Motor **24Vdc**
- 1 Central electrónica **MC60**
- 1 Juego de fotocélulas **MF30**
- 2 Mandos **FALK**

Mástil y soporte no incluidos

Para haste **sem** LEDs / Para mástil **sin** LEDs

4 000,00 €

Para haste **com** LEDs, Sensor crepuscular e Pirlampo **MP105** /

Para mástil **con** LEDs, Sensor crepuscular y Lámpara destellante **MP105**

4 500,00 €



Possibilidade de aplicar **bateria MBAT24**, consulte a página 127.

Posibilidad de aplicar **batería MBAT24**, consulte la página 127.

BARREIRAS ELETROMECÂNICAS BARRERAS ELECTROMECÁNICAS

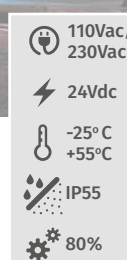
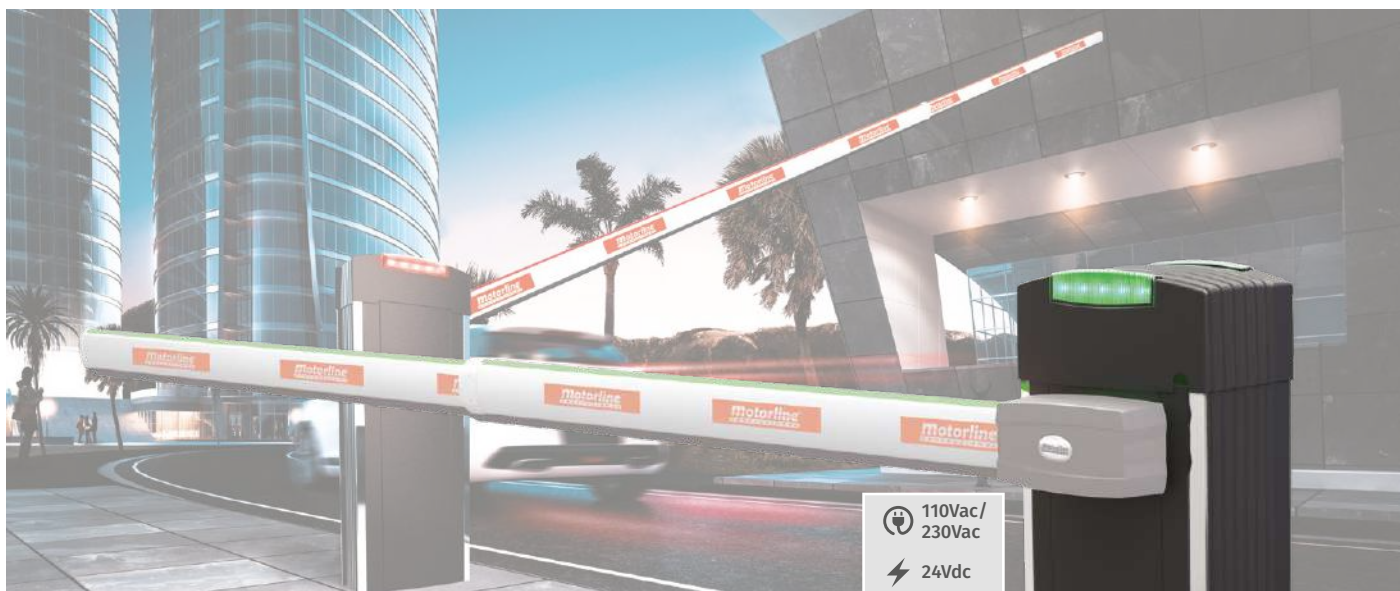

SIGMA X

KSIGMA X4

Barreira eletromecânica com **chassi em aço zincado** e **revestimento exterior em alumínio lacado** para hastes até 4m:

COMPONENTES DO KIT

- 1 Motor **24Vdc**
- 1 Central eletrônica **MC60**
- 1 Jogo de fotocélulas **MF30**
- 2 Comandos **FALK**
- 1 Sensor crepuscular
- Pirlampo RGB incorporado

Haste e suporte não incluídos

*Barrera electromecánica con **chasis en acero galvanizado** y **revestimiento exterior en aluminio lacado** para mástiles de hasta 4m:*

COMPOSICIÓN DEL KIT

- 1 Motor **24Vdc**
 - 1 Central eletrônica **MC60**
 - 1 Juego de fotocélulas **MF30**
 - 2 Mandos **FALK**
 - 1 Sensor crepuscular
 - Lámpara destellante RGB incorporada
- Mástil y soporte no incluidos**

1 545,00 €

KSIGMA X6

Barreira eletromecânica com **chassi em aço zincado** e **revestimento exterior em alumínio lacado** para hastes até 6m:

COMPONENTES DO KIT

- 1 Motor **24Vdc**
- 1 Central eletrônica **MC60**
- 1 Jogo de fotocélulas **MF30**
- 2 Comandos **FALK**
- 1 Sensor crepuscular
- Pirlampo RGB incorporado

Haste e suporte não incluídos

*Barrera electromecánica con **chasis en acero galvanizado** y **revestimiento exterior en aluminio lacado** para mástiles de hasta 6m:*

COMPOSICIÓN DEL KIT

- 1 Motor **24Vdc**
 - 1 Central eletrônica **MC60**
 - 1 Juego de fotocélulas **MF30**
 - 2 Mandos **FALK**
 - 1 Sensor crepuscular
 - Lámpara destellante RGB incorporada
- Mástil y soporte no incluidos**

1 710,00 €

*Direita/
Derecha



Possibilidade de aplicar **bateria MBAT24**, consulte a página 127.

*Posibilidad de aplicar **batería MBAT24**, consulte la página 127.*

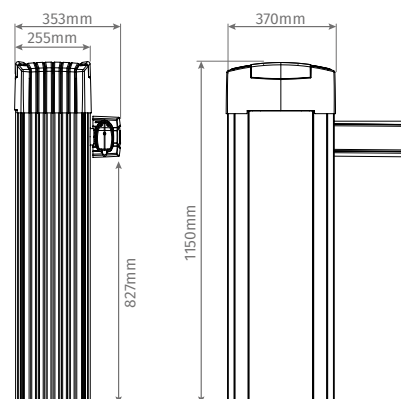



*Direita/
Derecha

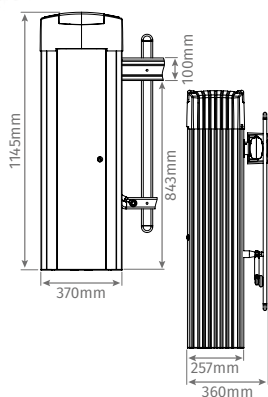

KSIGMA XS5

110Vac/230Vac ⚡ 24Vdc ⌚ 5 sec. 🌡️ -25°C/+55°C 🌧️ IP55 ⚙️ 80%

Barreira eletromecânica com **chassi em aço zincado** e **revestimento exterior em alumínio lacado** para hastes com saia até 5m:

Barrera electromecánica con **chasis en acero galvanizado** y **revestimento exterior en aluminio lacado** para mástiles con faldón de hasta 5m:

COMPONENTES DO KIT

- 1 Motor de **24Vdc**
- 1 Central eletrónica **MC60**
- 1 Jogo de fotocélulas **MF30**
- 2 Comandos **FALK**
- 1 Sensor crepuscular
- Pirlampo RGB incorporado

Haste não incluída

COMPOSICIÓN DEL KIT

- 1 Motor **24Vdc**
 - 1 Central electrónica **MC60**
 - 1 Juego de fotocélulas **MF30**
 - 2 Mandos **FALK**
 - 1 Sensor crepuscular
 - Lámpara destellante RGB integrada
- Mástil no incluído

1 750,00 €

KSIGMA XA5

110Vac/230Vac ⚡ 24Vdc ⌚ 5 sec. 🌡️ -25°C/+55°C 🌧️ IP55 ⚙️ 80%

Barreira eletromecânica com **chassi em aço zincado** e **revestimento exterior em alumínio lacado** para hastes articuladas até 5m:

Barrera electromecánica con **chasis en acero galvanizado** y **revestimento exterior en aluminio lacado** para mástiles articulados de hasta 5m:

COMPONENTES DO KIT

- 1 Motor **24Vdc**
- 1 Central eletrónica **MC60** com abrandamento na abertura e no fecho
- 1 Jogo de fotocélulas **MF30**
- 2 Comandos **FALK**
- 1 Sensor crepuscular
- Pirlampo RGB incorporado

Haste e suporte não incluídos

COMPOSICIÓN DEL KIT

- 1 Motor **24Vdc**
 - 1 Central electrónica **MC60** con ralentización en la apertura y en el cierre
 - 1 Juego de fotocélulas **MF30**
 - 2 Mandos **FALK**
 - 1 Sensor crepuscular
 - Lámpara destellante RGB integrada
- Mástil y soporte no incluídos

1 750,00 €

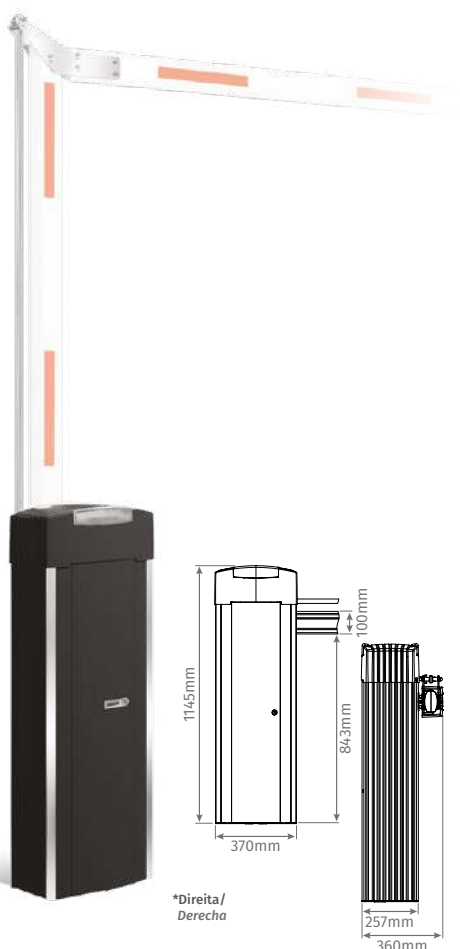

*Direita/
Derecha

ACESSÓRIOS ACCESORIOS

	Referência / Referencia	Descrição / Descripción	€
 	SIG75HT-4	Haste telescópica com LEDs para barreira SIGMA X4 Mástil telescópico con LED para barrera SIGMA X4	262,00 €
	SIG75HT-6	Haste telescópica com LEDs para barreira SIGMA X6 Mástil telescópico con LED para barrera SIGMA X6	313,00 €
	ZUM75HT-8	Haste telescópica com LEDs para barreira ZUMA 8 Mástil telescópico con LED para barrera ZUMA 8	480,00 €
 	MTZ75HTSL-5	Haste telescópica sem LEDs para barreira MOTIZA Mástil telescópico sin LED para barrera MOTIZA	210,00 €
	ZUM75HTSL-4	Haste telescópica sem LEDs para barreira SIGMA X4 e ZUMA 4 Mástil telescópico sin LED para barrera SIGMA X4 y ZUMA 4	178,00 €
	ZUM75HTSL-6	Haste telescópica sem LEDs para barreira SIGMA X6 e ZUMA 6 Mástil telescópico sin LED para barrera SIGMA X6 y ZUMA 6	225,00 €
	ZUM75HTSL-8	Haste telescópica sem LEDs para barreira ZUMA 8 Mástil telescópico sin LED para barrera ZUMA 8	294,00 €

Possibilidade de aplicação de borracha de segurança 8K2 **BS2** (B2 + T2 + TS2). Consulte página 124. /
 Posibilidad de aplicación de la goma de seguridad 8K2 **BS2** (B2 + T2 + TS2). Ver página 124.

SPAT MOVEL MÓVIL

Suporte móvel para a haste das barreiras

Soporte móvil para el mástil de las barreras

79,00 €



HASTE ARTICULADA MÁSTIL ARTICULADO

5m = 2,5m + 2,5m articulado
5m = 2,5m + 2,5m articulado

6m = 3m + 3m articulado
6m = 3m + 3m articulado

380,00 €

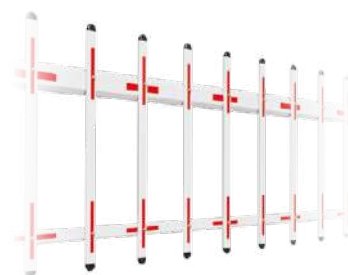
475,00 €

HASTE SAIA MÁSTIL CON FALDÓN

Haste saia até 5m
 Mástil con faldón hasta 5m

Haste saia até 6m
 Mástil con faldón hasta 6m

480,00 €

580,00 €

SPAT FIXO FIJO

Suporte fixo para a haste das barreiras

Soporte fijo para el mástil de las barreras

53,00 €

MC60

Central para 1 motor 24Vdc.
 Ver características na página 76.

Central para 1 motor de 24Vdc.
 Consulte las funciones en la página 76.

85,00 € (Sem caixa / Sin caja)

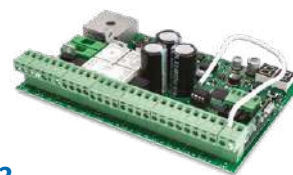
MC62

Central para 2 motores 24Vdc.
 Ver características na página 88.

Central para 2 motores 24Vdc.
 Ver características en la página 88.

110,00 € (Sem caixa / Sin caja)



MCS01

Central desenvolvida para trabalhar em conjunto com semáforos de controlo de passagem de veículos em locais estreitos com duplo sentido, como por exemplo, entradas e saídas de garagens, túneis ou pontes.

Principais características:

- Permite definir o tempo que cada luz permanece ligada, assim como, escolher a cor inicial de cada semáforo
- Operar com semáforos de duas ou três cores
- Escolher a polaridade das entradas (NO ou NC)
- Alimentações da central e do semáforo feitas de modo independente, permitindo a utilização de diferentes tensões

Possui 4 modos de funcionamento:

- 1. Modo Capacidade do Parque:** As luzes alternam através de detetores e é capaz de memorizar o número de veículos que entraram dentro de um parque até um máximo de 99
- 2. Modo Temporizador:** As luzes alternam quando atingem o tempo definido
- 3. Modo Detetor:** As luzes alternam através de detetores
- 4. Modo Motorline:** A alternância de luzes é controlada por uma placa externa

Central desarrollada para trabajar en conjunto con semáforos de control de tráfico en lugares estrechos con doble sentido, como por ejemplo, entradas y salidas de garajes, túneles o puentes.

Principales características:

- Permite definir el tiempo que permanece encendida cada luz, así como elegir el color inicial de cada semáforo
- Operar con semáforos de dos o tres colores
- Escoger la polaridad de las entradas (NO o NC)
- Alimentación de la central y del semáforo realizados de forma independiente, permitiendo el uso de diferentes voltajes

Tiene 4 modos de funcionamiento:

- 1. Modo de capacidad de estacionamiento:** las luces se alternan a través de detectores y es capaz de memorizar la cantidad de vehículos que han ingresado a un estacionamiento hasta un máximo de 99
- 2. Modo de Temporizador:** las luces se alternan cuando llegan al tiempo definido
- 3. Modo Detector:** las luces se alternan a través de detectores
- 4. Modo Motorline:** la alternancia de las luces está controlada por una placa externa

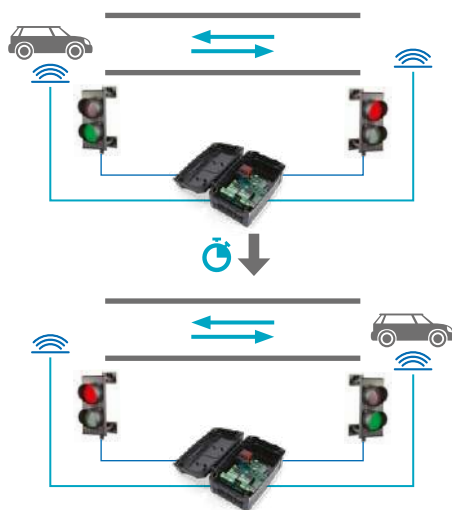

Fotocélula / Célula fotoeléctrica

85,00 € (Com caixa / Con caja)



MS01-230V

Semáforo 230Vac com lâmpadas LED para controlo rodoviário compatível com a central MCS01.

Semáforo 230Vac con lámparas LED para control de carreteras compatible con MCS01.

251,00 €

MS01-24V

Semáforo 24Vdc com lâmpadas LED para controlo rodoviário compatível com a central MCS01.

Semáforo 24Vdc con lámparas LED para control de carreteras compatible con MCS01.

210,00 €

meta
PROFES

CORES STANDARD DO COFRE E DA PERFILARIA

COLORES ESTÁNDAR DEL COFRE Y DE LA PERFILERIA



RAL 9010

Outras cores acresce:

- ECO / ECOPLUS: **60,00€ por cada metro lineal**
- SPIN / PILE / FIX: **90,00€ por cada metro lineal**
(Lacagem: Perna esquerda + Cofre + Perna direita).

Lacagem a madeira:

- ECO / ECOPLUS: **90,00€ por cada metro lineal**
- SPIN / PILE / FIX: **150,00€ por cada metro lineal**
(Lacagem: Perna esquerda + Cofre + Perna direita).

Para Otros colores RAL acrescentar:

- ECO / ECO PLUS: **60,00€ por metro lineal**
- SPIN / PILE / FIX: **90,00€ por metro lineal**
(Lacado: Pierna izquierda + Cofre + Pierna derecha).

Lacado de madeira:

- ECO / ECO PLUS: **90,00€ por metro lineal**
- SPIN / PILE / FIX: **150,00€ por metro lineal**
(Lacado: Pierna izquierda + Cofre + Pierna derecha).

CORES STANDARD DA LONA

COLORES ESTÁNDAR DE LA LONA



RAL 5013



RAL 5002



RAL 5015



RAL 6026



RAL 3002



RAL 2004



RAL 1003



RAL 1015



RAL 9005



RAL 7037



RAL 7038



RAL 7035



RAL 9016

Outras cores RAL para a lona:

Preço sob consulta.

Otros colores RAL para la lona:

Precio a consultar.

As nossas portas rápidas são desenvolvidas a pensar no setor industrial e comercial, pois permitem efetuar uma passagem com extrema rapidez, melhorar a temperatura ambiente e obter uma poupança de energia dos edifícios.

Nuestras puertas rápidas están diseñadas pensando en el sector industrial y comercial, ya que permiten pasar de forma extremadamente rápida, mejorar la temperatura ambiente y obtener ahorros energéticos para los edificios.



PORTAS RÁPIDAS PUERTAS RÁPIDAS

	ECO	ECO PLUS	SPIN	PILE	FIX
Travessas de reforço na lona / Barras de refuerzo en la lona	1 a 3 / 1 a 3	3 a 5 / 3 a 5	3 a 6 / 3 a 6	50 em 50 cm / 50 en 50 cm	Sem travessas / Sin Barras
Dimensões certificadas / Dimensiones certificadas	(L)3000 x (A)3000 para ventos até 32km/h / (L)3000 x (A)3000 para vientos de hasta 32 km/h	(L)4000 x (A)4000 para ventos até 40km/h / (L)4000 x (A)4000 para vientos de hasta 40 km/h	(L)5390 x (A)5470 para ventos até 40km/h / (L)5390 x (A)5470 para vientos de hasta 40 km/h	(L)8050 x (A)8500 para ventos até 55km/h / (L)8050 x (A)8500 para vientos de hasta 55 km/h	-
Capacidade de pressão de ar / Capacidad de presión de aire	Baixa / Baja	Baixa / Baja	Média / Media	Alta / Alta	Alta / Alta
Possibilidade de aumentar capacidade de pressão de ar / Posibilidad de aumentar la capacidad de presión de aire			✓	✓	
Disponível em aço inox / Disponible en acero inoxidable	✓	✓	✓	✓	✓
Cofre em alumínio / Cofre en aluminio	✓	✓	✓	✓	✓
Estrutura em alumínio / Estructura en aluminio	✓	✓	✓		✓
Estrutura em ferro galvanizado / Estructura en hierro galvanizado				✓	
Velocidades reguláveis / Velocidades ajustables	✓ 962mm/s ~ 1363mm/s	✓ 859mm/s ~ 1162mm/s	✓ 881mm/s ~ 1194mm/s	✓ 311mm/s ~ 1178mm/s	✓ 892mm/s ~ 1210mm/s
Deteção de obstáculo / Detección de obstáculos			✓	✓	
Espessura da lona / Espesor de la lona	1mm (900 g/m ²)	1mm (900 g/m ²)	1mm (900 g/m ²)	1mm (900 g/m ²)	1mm (900 g/m ²)
Espessura da faixa transparente / Espesor de la banda transparente	1mm	1mm	2mm	2mm	2mm



Capacidade de pressão de ar
Capacidad de presión de aire



<32 km/h (ECO)
<40 km/h (ECO PLUS)
BAIXA BAJA

230Vac -25°C / +55°C IP23 Intensivo

230Vac -25°C / +55°C IP23 Intensivo

ECO / ECO PLUS

ENROLAR ENROLLAR

COMPONENTES DO KIT

- Motor de **370W (ECO) / 750W (ECO PLUS)** controlado por *inverter* com alimentação a 230Vac
- Central com caixa industrial estanque **MC112PR** com botão de subida, descida e stop
- Fotocélulas em coluna **MF2020**
- Botão de pressão externo

COMPOSICIÓN DEL KIT

- Motor de **370W (ECO) / 750W (ECO PLUS)** controlado por *inversor* con alimentación de 230Vac
- Central con caja industrial estanca **MC112PR** con pulsador de subida, bajada y stop
- Fotocélulas de columna **MF2020**
- Pulsador Externo

PREENCHA A SUA FOLHA DE ENCOMENDA
RELLENE SU HOJA DE PEDIDO



motorline.pt

PORTA RÁPIDA ECO PUERTA RÁPIDA ECO

		LARGURA (mm) ANCHO (mm)			
		1500	2000	2500	3000
ALTURA (mm) ALTO (mm)	2000	2 353 €	2 408 €	2 463 €	2 517 €
	2500	2 390 €	2 448 €	2 507 €	2 565 €
	3000	2 428 €	2 490 €	2 552 €	2 621 €

PORTA RÁPIDA ECO PLUS PUERTA RÁPIDA ECO PLUS

		LARGURA (mm) ANCHO (mm)					
		1500	2000	2500	3000	3500	4000
ALTURA (mm) ALTO (mm)	2000	2 821 €	2 909 €	3 026 €	3 158 €	3 292 €	3 425 €
	2500	2 901 €	2 992 €	3 083 €	3 216 €	3 352 €	3 490 €
	3000	2 982 €	3 076 €	3 171 €	3 273 €	3 413 €	3 554 €
	3500	3 063 €	3 160 €	3 257 €	3 355 €	3 475 €	3 619 €
	4000	3 143 €	3 244 €	3 345 €	3 446 €	3 547 €	3 684 €



- 230Vac
- W** 750W
1500W
- 25°C
+55°C
- IP23
- Intensivo

Capacidade de pressão de ar
Capacidad de presión de aire

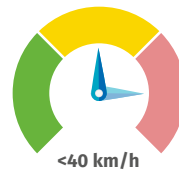

<40 km/h

MÉDIA OU ALTA (modelo c/ kit anti-tempestade)
MEDIA O ALTA (modelo c/ kit anti-tempestad)

SPIN

ENROLAR ENROLLAR

COMPONENTES DO KIT

- Motor de **750W/1500W** controlado por *inverter* com alimentação a 230Vac
- Central com caixa industrial estanque **MC112PR** (750W) ou **MC113PR** (1500W) com botão de subida, descida e stop
- Fotocélulas em coluna **MF2020**
- Botão de pressão externo

COMPOSICIÓN DEL KIT

- Motor de **750W/1500W** controlado por *inversor* con alimentación de 230Vac
- Central con caixa industrial estanca **MC112PR** (750W) o **MC113PR** (1500W) con pulsador de subida, bajada y stop
- Fotocélulas de columna **MF2020**
- Pulsador Externo

PREENCHA A SUA FOLHA DE ENCOMENDA
RELLENE SU HOJA DE PEDIDO



motorline.pt

		LARGURA (mm) ANCHO (mm)										
		1500	2000	2500	3000	3500	4000	4500	5000	5500	6000	6500
ALTURA (mm) ALTO (mm)	2000	3 336 €	3 425 €	3 512 €	3 600 €	3 689 €	3 983 €	4 200 €	4 363 €	4 532 €	4 695 €	4 861 €
	2500	3 436 €	3 528 €	3 619 €	3 711 €	3 803 €	4 101 €	4 319 €	4 488 €	4 660 €	4 829 €	4 995 €
	3000	3 566 €	3 671 €	3 777 €	3 882 €	3 987 €	4 347 €	4 529 €	4 711 €	4 896 €	5 078 €	5 260 €
	3500	3 666 €	3 774 €	3 884 €	3 993 €	4 101 €	4 465 €	4 650 €	4 836 €	5 027 €	5 212 €	5 397 €
	4000	3 992 €	4 115 €	4 240 €	4 364 €	4 487 €	4 657 €	4 858 €	5 056 €	5 260 €	5 461 €	5 659 €
	4500	4 091 €	4 219 €	4 347 €	4 475 €	4 603 €	4 775 €	4 976 €	5 180 €	5 391 €	5 595 €	5 796 €
	5000	4 222 €	4 363 €	4 504 €	4 645 €	4 785 €	4 966 €	5 183 €	5 400 €	5 624 €	5 841 €	6 061 €



PORTA RÁPIDA DE EMPARELHAR PUERTA RÁPIDA APILABLE

PORTAS RÁPIDAS PUERTAS RÁPIDAS



230Vac/
380Vac
W
1500W
4000W

-25°C
+55°C

IP23

Intensivo

Capacidade de pressão de ar
Capacidad de presión de aire



PILE

EMPARELHAR APILABLE

COMPONENTES DO KIT

- Motor de **1500W** a **4000W** controlado por inverter com alimentação a 230Vac ou 380Vac
- Central com caixa industrial estanque **MC113PR** (1500W), **MC114PR** (2200W), **MC115PR** (4000W) ou **MC116PR** (5500W) com botão de subida, descida e stop
- Fotocélulas em coluna **MF2020**
- Botão de pressão externo

COMPOSICIÓN DEL KIT

- Motor de **1500W** a **4000W** controlado por inversor con alimentación de 380Vac
- Central con caja industrial estanca **MC113PR** (1500W), **MC114PR** (2200W), **MC115PR** (4000W) o **MC116PR** (5500W) con pulsador de subida, bajada y stop
- Fotocélulas de columna **MF2020**
- Pulsador externo

PREENCHA A SUA FOLHA DE ENCOMENDA
RELLENE SU HOJA DE PEDIDO



motorline.pt

		LARGURA (mm) ANCHO (mm)															
		3000	3500	4000	4500	5000	5500	6000	6500	7000	7500	8000	9000	10 000	11 000	12 000	13 000
ALTURA (mm) ALTO (mm)	3000	6 136 €	6 299 €	6 421 €	6 549 €	6 707 €	6 834 €	6 957 €	7 140 €	7 880 €	8 074 €	8 212 €	9 464 €	9 903 €	10 429 €	10 868 €	11 306 €
	3500	6 279 €	6 452 €	6 590 €	6 722 €	6 896 €	7 063 €	7 258 €	7 453 €	8 099 €	8 372 €	8 563 €	10 225 €	10 727 €	11 326 €	11 827 €	12 329 €
	4000	6 426 €	6 610 €	6 753 €	6 896 €	7 143 €	7 354 €	7 558 €	7 762 €	8 400 €	8 710 €	8 911 €	10 496 €	11 009 €	11 630 €	12 143 €	12 655 €
	4500	6 569 €	6 768 €	6 916 €	7 159 €	7 427 €	7 647 €	7 861 €	8 075 €	8 723 €	9 048 €	9 262 €	11 257 €	11 832 €	12 527 €	13 102 €	13 678 €
	5000	6 712 €	6 926 €	7 204 €	7 424 €	7 708 €	7 938 €	8 161 €	8 385 €	9 042 €	9 387 €	9 610 €	11 529 €	12 116 €	12 831 €	13 863 €	14 450 €
	5500	6 993 €	7 226 €	7 462 €	7 695 €	7 992 €	8 231 €	8 464 €	8 697 €	9 364 €	9 728 €	9 961 €	12 289 €	12 939 €	14 173 €	14 823 €	15 473 €
	6000	7 135 €	7 475 €	7 718 €	7 960 €	8 270 €	8 522 €	8 764 €	9 007 €	9 683 €	10 066 €	10 309 €	12 562 €	13 222 €	14 477 €	15 138 €	16 769 €
	6500	7 278 €	7 724 €	7 979 €	8 228 €	8 554 €	8 815 €	9 068 €	9 320 €	10 006 €	10 408 €	10 660 €	13 322 €	14 492 €	15 374 €	17 026 €	17 792 €
	7000	7 628 €	7 970 €	8 235 €	8 496 €	8 835 €	9 106 €	9 368 €	9 629 €	10 325 €	10 746 €	11 008 €	14 040 €	14 774 €	16 564 €	17 342 €	18 118 €
	7500	7 864 €	8 222 €	8 496 €	8 764 €	9 119 €	9 399 €	9 671 €	9 942 €	10 647 €	11 088 €	11 359 €	14 800 €	15 598 €	17 461 €	18 301 €	19 141 €
8000	8 097 €	8 468 €	8 752 €	9 032 €	9 399 €	9 690 €	9 968 €	10 252 €	10 966 €	11 426 €	11 831 €	15 072 €	16 724 €	17 765 €	18 617 €	19 467 €	
9000	8 566 €	8 965 €	9 269 €	9 569 €	9 964 €	10 274 €	10 571 €	10 874 €	11 736 €	12 230 €	12 530 €	16 906 €	17 831 €	18 966 €	19 892 €	20 816 €	
10000	9 036 €	9 460 €	9 782 €	10 102 €	10 526 €	10 855 €	11 298 €	11 624 €	12 377 €	12 910 €	13 676 €	17 938 €	18 938 €	20 167 €	21 165 €	22 165 €	

Produção de medidas superiores à tabela sob consulta. / Para las medidas que no existen en la tabla, póngase en contacto con nosotros.

PORTA RÁPIDA AUTORREPARÁVEL PUERTA RÁPIDA AUTORREPARABLE

- 230Vac
- W** 750W
1500W
- 25°C
+55°C
- IP23
- Intensivo



GUIA ESPECIAL

Quando a lona sofre um impacto e salta fora, o sistema de autorreparo na subida obriga a lona a voltar ao sítio.

GUÍA ESPECIAL

Cuando la lona sufre un impacto y salta fuera, el sistema de autorreparo en la subida obliga a la lona a volver al sitio.

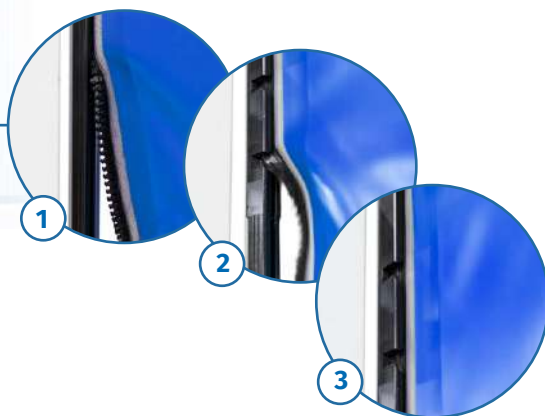

FIX

AUTORREPARÁVEL AUTORREPARABLE

COMPONENTES DO KIT

- Motor de **750W** a **1500W** controlado por *inverter* com alimentação a 230Vac
- Central com caixa industrial estanque **MC112PR** (750W) ou **MC113PR** (1500W) com botão de subida, descida e stop
- Fotocélulas em coluna **MF2020**
- Botão de pressão externo

COMPOSICIÓN DEL KIT

- Motor de **750W** a **1500W** controlado por *inversor* con alimentación de 230Vac
- Central con caja industrial estanca **MC112PR** (750W) o **MC113PR** (1500W) con pulsador de subida, bajada y stop
- Fotocélulas de columna **MF2020**
- Pulsador externo

Capacidade de pressão de ar
Capacidad de presión de aire



PREENCHA A SUA FOLHA DE ENCOMENDA
RELLENE SU HOJA DE PEDIDO



motorline.pt

		LARGURA (mm) ANCHO (mm)							
		1500	2000	2500	3000	3500	4000	4500	5000
ALTURA (mm) ALTO (mm)	2000	3 465 €	3 561 €	3 657 €	3 753 €	4 174 €	4 380 €	4 586 €	4 792 €
	2500	3 528 €	3 627 €	3 725 €	3 823 €	4 248 €	4 456 €	4 664 €	4 872 €
	3000	3 601 €	3 705 €	3 809 €	3 913 €	4 343 €	4 573 €	4 804 €	5 034 €
	3500	4 012 €	4 113 €	4 214 €	4 315 €	4 478 €	4 720 €	4 975 €	5 230 €
	4000	4 149 €	4 256 €	4 374 €	4 470 €	4 639 €	4 836 €	5 061 €	5 285 €
	4500	4 286 €	4 393 €	4 511 €	4 613 €	4 786 €	4 990 €	5 215 €	5 439 €
	5000	4 422 €	4 534 €	4 657 €	4 769 €	4 953 €	5 167 €	5 422 €	5 677 €



ACESSÓRIOS ACCESSORIOS

**KIT TÚNEL KIT TÚNEL**

Kit que permite aplicar a nossa gama de portas rápidas dentro de vão (túnel).

Kit que permite aplicar nuestra gama de puertas rápidas dentro del vano (túnel).

ECO	ECO PLUS	SPIN	PILE	FIX
490,00 €	575,00 €	575,00 €	675,00 €	575,00 €

KIT ANTI-TEMPESTADE KIT ANTI-TEMPESTAD

Permite reforçar a resistência das portas rápidas a ventos fortes. Compatível com: **SPIN** e **PILE**.

Permite reforzar la resistencia de las puertas rápidas a vientos fuertes. Compatible con: **SPIN** y **PILE**.

SPIN 80,00 €/m (x altura da porta / x altura de la puerta)

PILE 318,00 €/m (x altura da porta / x altura de la puerta)

SPIN		ALTURA (mm) ALTO (mm)
		MÁX 5470
LARGURA (mm) ANCHO (mm)	MÁX 4390	CLASS 3 (≈120km/h)
	MÁX 5390	CLASS 2 (≈100km/h)

PILE		ALTURA (mm) ALTO (mm)
		MÁX 8500
LARGURA (mm) ANCHO (mm)	MÁX 8050	CLASS 2 (≈100km/h)

EXTRAS OPCIONAIS EXTRAS OPCIONALES

Espira magnética, Radares e Comandos
Espiral magnética, Radares y comandos



Cofre e perfilaria disponível em aço inoxidável: Preço sob consulta.
Cofre y perfilaría disponible en acero inoxidable: Precio bajo consulta.

MF2020

Não corra riscos, proteja pessoas e mercadorias.

No corra riesgos, proteja a las personas y las mercancías.



COR STANDARD: RAL 9010
COLOR ESTÁNDAR: RAL 9010

Outras cores RAL:
Preço sob consulta

Otros colores RAL:
Precio a consultar.

FOTOCÉLULA DE COLUNA *FOTOCÉLULA DE COLUMNA***MF2020**

A MF2020 é uma fotocélula em coluna desenvolvida para salvaguardar todo o tipo de portas industriais (seccionadas, portas rápidas e grades de enrolar) até uma largura máxima de 10 metros.

O emissor e recetor criam uma grelha de feixes de infravermelhos oferecendo proteção até 2,5 metros de altura.

A fotocélula possui três modos de funcionamento: **Estático, Sequencial e Sequencial para lonas transparentes**

La MF2020 es una fotocélula de columna desarrollada para salvaguardar todo tipo de puertas industriales (seccionales, puertas rápidas y puertas enrollables) hasta un ancho máximo de 10 metros.

El emisor y el receptor crean una rejilla de rayos infrarrojos que ofrece protección hasta 2,5 metros de altura.

*La fotocélula tiene tres modos de funcionamiento: **Estático, Secuencial y Secuencial para lonas transparentes.***

COMPONENTES DO KIT

- 2 Fotocélulas em coluna (Recetora e Emissora)
- 1 Cabo de sincronização
- 1 Cabo de conexão à central de controlo

COMPOSICIÓN DEL KIT

- 2 Fotocélulas en columna (Receptor y Emisor)
- 1 cable de sincronización
- 1 cable de conexión al panel de control

**MF2020-EXTCABLE**

Extensão de cabo de comunicação para MF2020 com 10 metros.

Extensión de cable de comunicación para MF2020 con 10 metros.

40,00 €

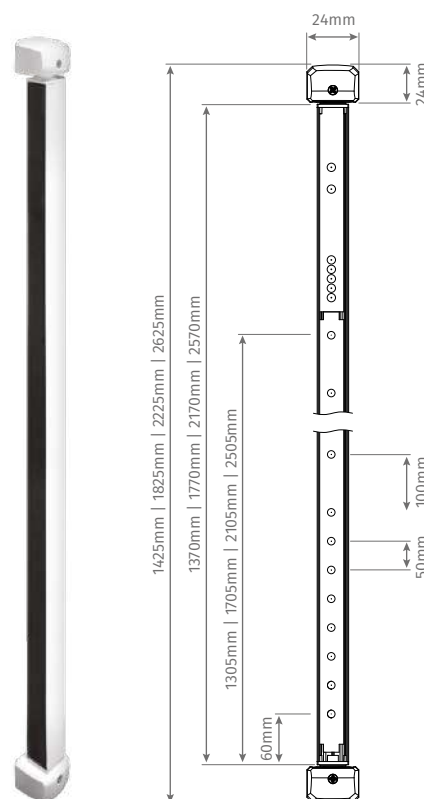
**MF2020 1425MM**

Fotocélulas até 1305mm de proteção.

Fotocélulas hasta 1305mm de protección.

283,00 €

MF2020 1825MM

Fotocélulas até 1705mm de proteção.

Fotocélulas hasta 1705mm de protección.

324,00 €

MF2020 2225MM

Fotocélulas até 2105mm de proteção.

Fotocélulas hasta 2105mm de protección.

372,00 €

MF2020 2625MM

Fotocélulas até 2505mm de proteção.

Fotocélulas hasta 2505mm de protección.

423,00 €



- Perfil PERPLU
- Perfil PERPLU

ESCOVAS DE VEDAÇÃO

Escovas para vedação de entradas de ar. Diversas aplicações usando o perfil **PERPLU** que permite a aplicação horizontal ou vertical.

ESCOBILLAS DE RETENCIÓN

Diversas aplicaciones usando el perfil **PERPLU** que permite la aplicación horizontal o vertical.

MPR047-120

Única escova (7x12) que pode ser aplicada na área indicada.

Única escobilla (7x12) que se puede aplicar en la zona indicada.

Referência / Referencia	Altura / Alto	Cor / Color	
PLU20	20mm	Preto / Negro	15,60€ / m
PLU40	40mm	Preto / Negro	18,45€ / m
PLU40B	40mm	Branco / Blanco	15,85€ / m
PLU55	60mm	Preto / Negro	17,20€ / m
PLU80	80mm	Preto / Negro	22,35€ / m
PLU100	100mm	Preto / Negro	28,00€ / m
MPR047-120	-	Preto / Negro	1,50€ / m
PERPLU		Natural / Natural	11,55€ / m

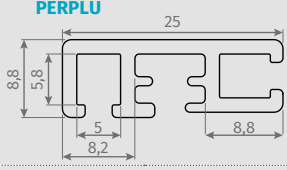

Comprimento máximo escova: **3m**.
 Comprimento máximo perfil de alumínio: **6m**.
 Longitud máxima de la escobilla: **3m**.
 Longitud máxima del perfil de aluminio: **6m**.



MPR020

Kit para abertura por sistema de corda. Inclui interruptor e 2m de corda.

Kit para abertura mediante sistema de cuerda. Incluye interruptor y 2 m de cuerda.

64,50 €



BOTPR

Botoneira de 3 botões.
 Botonera de 3 botones.

45,00 €



RAP200MT

Radar microondas ideal para portas de grandes dimensões e locais com tetos altos, podendo ser instalado até 7m de altura (Ver tabela da página 54).

Radar de microondas ideal para puertas grandes y lugares con techos altos, que se puede instalar hasta 7 m de altura (Ver tabla en la página 54).

270,00 €



MR65

Radar com as mesmas características que o RAP200MT e com mais funcionalidades, tais como:
 • Detecção de neve, diagnóstico de reflexos e brilhos no solo e deteção de direção de pessoas (Ver tabela da páginas 54).
 Compatível com comando **MX65** para reprogramar à distância.

Radar con las mismas características que el RAP200MT y con más funcionalidades, tales como:
 • Detección de nieve, diagnóstico de reflejos y deslumbramientos en el suelo y detección de dirección de personas (Ver tabla en la pág. 54).
 Compatible con el mando **MX65** para reprogramación remota.

400,00 € (MR65)

110,00€ (MX65)



- **MC112PR**
- **MC113PR**
- **MC114PR**
- **MC115PR**
- **MC116PR**

CENTRAL PARA PORTAS RÁPIDAS CENTRAL PARA PUERTAS RÁPIDAS

Central completa para motores trifásicos, com variador de frequência e recetor incorporados. Inclui caixa com botões e ficha de ligação.

Central completa para motores trifásicos, con convertidor de frecuencia y receptor integrados. Incluye caja con botones y enchufe de conexión.

	MC112PR	MC113PR	MC114PR	MC115PR	MC116PR
	230Vac	230Vac	230Vac	400Vac	400Vac
W	< 750W	< 1500W	< 2200W	< 4000W	< 5500W
€	741,00 €	830,00 €	962,00 €	1 290,00 €	2 096,00 €

CORTA-FOGO CORTAFUEGO



Automatismos desenvolvidos para travar a propagação de fogo e de fumo, assim como permitir às pessoas o acesso em segurança às zonas de evacuação.

Automatizaciones desarrolladas para detener la propagación del fuego y el humo, así como permitir que las personas accedan de manera segura a las áreas de evacuación.



- 230Vac
- 24Vdc
- 25°C
+55°C
- IP55
- 50%

FLAMA

Cortina de enrolar corta-fogo construída em perfis de aço galvanizado.

Cortina enrollable cortafuego fabricada con perfiles de acero galvanizado.

COMPONENTES DO KIT

- Motor de **24Vdc**
- Central eletrónica com transformador
- 2 baterias de emergência **12V**

COMPONENTES DEL KIT

- Motor de **24Vdc**
- Central electrónica con transformador
- 2 baterías de emergencia de **12V**



Acabamento standard:
qualquer RAL com acabamento texturado
Outros acabamentos:
preço sob consulta

Acabado estándar:
cualquier RAL con acabado texturizado
Otros acabados:
precio a consultar

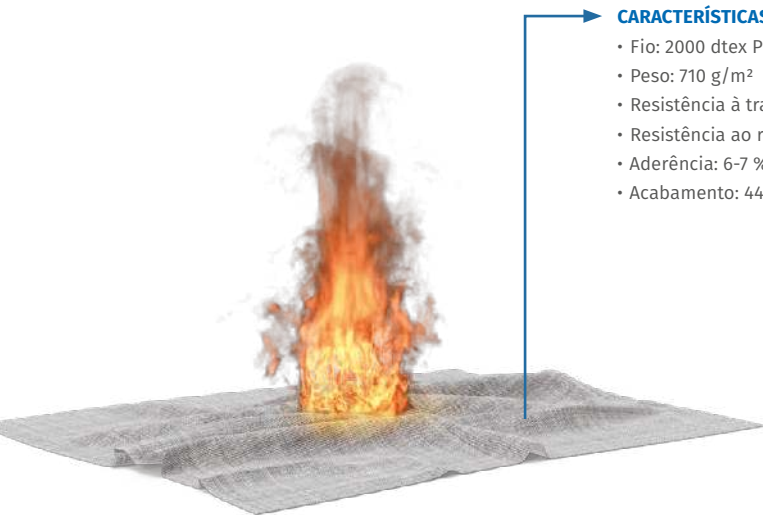

CARACTERÍSTICAS DO TECIDO

- Fio: 2000 dtex PES HT
- Peso: 710 g/m²
- Resistência à tração: >4500 N/5 cm
- Resistência ao rasgo: >4600 N/5 cm
- Aderência: 6-7 %
- Acabamento: 4400 cN

CARACTERÍSTICAS DEL TEJIDO

- Hilo: 2000 dtex PES HT
- Peso: 710 g / m²
- Resistencia a la tracción:> 4500 N / 5 cm
- Resistencia al rasgado:> 4600 N / 5 cm
- Adherencia: 6-7%
- Acabado: 4400 cN

PREENCHA A SUA FOLHA DE ENCOMENDA
RELLENE SU HOJA DE PEDIDO

PT



ES



motorline.pt



CORTINA CORTA-FOGO CORTINA CORTAFUEGO

CORTA-FOGO CORTAFUEGO

		LARGURA (mm) ANCHO (mm)											
		1000	1500	2000	2500	3000	3500	4000	4500	5000	5500	6000	6500
ALTURA (mm) ALTO (mm)	1000	2 678 €	2 744 €	2 914 €	3 110 €	3 306 €	3 694 €	3 967 €	4 896 €	5 479 €	6 021 €	6 520 €	10 372 €
	1500	2 755 €	2 925 €	3 120 €	3 342 €	3 563 €	3 977 €	4 276 €	5 231 €	5 840 €	6 407 €	6 932 €	10 809 €
	2000	2 909 €	3 105 €	3 326 €	3 574 €	3 821 €	4 261 €	4 585 €	5 566 €	6 200 €	6 793 €	7 344 €	11 247 €
	2500	3 049 €	3 278 €	3 532 €	3 813 €	4 035 €	4 528 €	4 867 €	5 883 €	6 532 €	7 140 €	7 708 €	11 720 €
	3000	3 186 €	3 449 €	3 737 €	4 051 €	4 250 €	4 796 €	5 149 €	6 158 €	6 864 €	7 489 €	8 112 €	12 245 €
	3500	3 341 €	3 619 €	3 923 €	4 252 €	4 523 €	5 065 €	5 432 €	6 434 €	7 196 €	7 836 €	8 517 €	12 769 €
	4000	3 536 €	3 829 €	4 147 €	4 491 €	4 834 €	5 371 €	5 753 €	6 750 €	7 570 €	8 266 €	8 961 €	13 346 €
	4500	3 935 €	4 266 €	4 622 €	5 004 €	5 510 €	6 015 €	6 459 €	7 026 €	7 902 €	8 696 €	9 449 €	13 973 €
	5000	4 017 €	4 409 €	4 821 €	5 259 €	5 739 €	6 301 €	6 780 €	7 301 €	8 193 €	9 044 €	9 852 €	14 498 €
	5500	4 111 €	4 508 €	5 019 €	5 555 €	5 968 €	6 586 €	7 102 €	7 618 €	8 525 €	9 432 €	10 340 €	15 126 €
	6000	4 193 €	4 692 €	5 217 €	5 768 €	6 321 €	6 873 €	7 424 €	7 976 €	8 816 €	9 780 €	10 702 €	15 599 €
	6500	5 324 €	6 033 €	6 769 €	7 530 €	8 238 €	8 973 €	9 682 €	10 417 €	11 487 €	12 711 €	13 934 €	16 175 €
	7000	5 432 €	6 211 €	7 017 €	7 848 €	8 575 €	9 356 €	10 084 €	10 864 €	11 953 €	13 196 €	14 492 €	16 750 €
	7500	5 628 €	6 434 €	7 265 €	8 122 €	8 875 €	9 681 €	10 435 €	11 241 €	12 355 €	13 624 €	14 946 €	17 212 €
	8000	5 825 €	6 656 €	7 513 €	8 396 €	9 175 €	10 007 €	10 787 €	11 618 €	12 758 €	14 053 €	15 400 €	17 692 €
	8500	6 022 €	6 879 €	7 762 €	8 670 €	9 474 €	10 332 €	11 138 €	11 995 €	13 161 €	14 481 €	15 854 €	18 172 €
9000	6 219 €	7 101 €	8 010 €	8 944 €	9 774 €	10 658 €	11 489 €	12 372 €	13 564 €	14 910 €	16 308 €	18 652 €	
9500	6 415 €	7 324 €	8 258 €	9 218 €	10 074 €	10 983 €	11 840 €	12 749 €	13 966 €	15 338 €	16 763 €	19 132 €	
10000	6 612 €	7 546 €	8 506 €	9 492 €	10 374 €	11 309 €	12 192 €	13 126 €	14 369 €	15 767 €	17 217 €	19 612 €	
10500	6 809 €	7 769 €	8 754 €	9 766 €	10 673 €	11 634 €	12 543 €	13 503 €	14 772 €	16 195 €	17 671 €	20 092 €	
11000	7 006 €	7 991 €	9 003 €	10 040 €	10 973 €	11 960 €	12 894 €	13 880 €	15 174 €	16 624 €	18 125 €	20 572 €	
11500	7 202 €	8 214 €	9 251 €	10 314 €	11 273 €	12 285 €	13 245 €	14 257 €	15 577 €	17 052 €	18 580 €	21 052 €	
12000	7 399 €	8 436 €	9 499 €	10 588 €	11 573 €	12 611 €	13 596 €	14 634 €	15 980 €	17 481 €	19 034 €	21 532 €	

		LARGURA (mm) ANCHO (mm)										
		7000	7500	8000	8500	9000	9500	10000	10500	11000	11500	12000
ALTURA (mm) ALTO (mm)	1000	11 109 €	11 795 €	12 430 €	13 048 €	13 650 €	14 237 €	14 809 €	15 365 €	15 906 €	16 431 €	16 941 €
	1500	11 573 €	12 284 €	12 945 €	13 588 €	14 217 €	14 829 €	15 427 €	16 009 €	16 575 €	17 126 €	17 662 €
	2000	12 036 €	12 774 €	13 460 €	14 129 €	14 783 €	15 422 €	16 045 €	16 653 €	17 245 €	17 822 €	18 383 €
	2500	12 528 €	13 285 €	13 990 €	14 685 €	15 365 €	16 029 €	16 678 €	17 312 €	17 930 €	18 532 €	19 119 €
	3000	13 072 €	13 849 €	14 573 €	15 294 €	15 999 €	16 690 €	17 364 €	18 023 €	18 667 €	19 295 €	19 908 €
	3500	13 616 €	14 411 €	15 156 €	15 903 €	16 634 €	17 350 €	18 050 €	18 735 €	19 405 €	20 059 €	20 697 €
	4000	14 211 €	15 026 €	15 789 €	16 562 €	17 319 €	18 061 €	18 787 €	19 497 €	20 193 €	20 872 €	21 537 €
	4500	14 859 €	15 693 €	16 475 €	17 274 €	18 056 €	18 824 €	19 576 €	20 312 €	21 033 €	21 739 €	22 429 €
	5000	15 403 €	16 256 €	17 057 €	17 881 €	18 690 €	19 483 €	20 261 €	21 023 €	21 770 €	22 501 €	23 217 €
	5500	16 050 €	16 922 €	17 743 €	18 593 €	19 427 €	20 246 €	21 050 €	21 838 €	22 610 €	23 367 €	24 109 €
	6000	16 542 €	17 434 €	18 275 €	19 150 €	20 010 €	20 855 €	21 684 €	22 498 €	23 296 €	24 079 €	24 846 €
	6500	17 138 €	18 049 €	18 908 €	19 809 €	20 695 €	21 566 €	22 421 €	23 260 €	24 084 €	24 893 €	25 686 €
	7000	17 732 €	18 663 €	19 543 €	20 470 €	21 381 €	22 277 €	23 158 €	24 023 €	24 873 €	25 707 €	26 526 €
	7500	18 216 €	19 169 €	20 070 €	21 023 €	21 960 €	22 882 €	23 788 €	24 679 €	25 555 €	26 415 €	27 259 €
	8000	18 722 €	19 700 €	20 627 €	21 606 €	22 569 €	23 516 €	24 449 €	25 365 €	26 267 €	27 152 €	28 023 €
	8500	19 228 €	20 232 €	21 185 €	22 189 €	23 178 €	24 151 €	25 109 €	26 051 €	26 978 €	27 890 €	28 786 €
9000	19 733 €	20 763 €	21 742 €	22 772 €	23 786 €	24 785 €	25 769 €	26 737 €	27 690 €	28 627 €	29 549 €	
9500	20 239 €	21 284 €	22 289 €	23 344 €	24 385 €	25 410 €	26 419 €	27 413 €	28 391 €	29 354 €	30 302 €	
10000	20 745 €	21 806 €	22 836 €	23 917 €	24 983 €	26 034 €	27 069 €	28 089 €	29 093 €	30 082 €	31 055 €	
10500	21 250 €	22 327 €	23 383 €	24 490 €	25 582 €	26 658 €	27 719 €	28 764 €	29 794 €	30 809 €	31 808 €	
11000	21 756 €	22 848 €	23 929 €	25 062 €	26 180 €	27 282 €	28 369 €	29 440 €	30 496 €	31 536 €	32 561 €	
11500	22 262 €	23 369 €	24 476 €	25 635 €	26 778 €	27 906 €	29 019 €	30 116 €	31 197 €	32 263 €	33 314 €	
12000	22 768 €	23 890 €	25 023 €	26 208 €	27 377 €	28 530 €	29 669 €	30 791 €	31 899 €	32 990 €	34 067 €	

FLAMA

FLAMA XL

CORTINA CORTA-FOGO CORTINA CORTAFUEGO

CERTIFICAÇÃO E CERTIFICACIÓN E

Evita a passagem de chamas e gases quentes sem água

Evita el paso de llamas y gases calientes sin agua

		LARGURA (mm)/ ANCHO (mm)									
		2000	2704	3000	4000	5000	6000	8000	10000	12000	
ALTURA (mm)/ ALTO (mm)	2903	E30		E90			E120				
	3000	E30		E90			E120				
	5000	E30		E90			E120				
	6000	E30		E90			E120				
	6500	E30		E90			E120				
	9000	E30		E90			E120				
	12000	E30		E90			E120				

E30 Até 30 minutos
Hasta 30 minutos

E90 Até 90 minutos
Hasta 90 minutos

E120 Até 120 minutos
Hasta 120 minutos

CERTIFICAÇÃO EW CERTIFICACIÓN EW

Evita a passagem de chamas, gases quentes e transmissão de radiação térmica sem água

Evita el paso de llamas, gases calientes y transmisión de radiación térmica sin agua

		LARGURA (mm)/ ANCHO (mm)									
		2000	2704	3000	4000	5000	6000	8000	10000	12000	
ALTURA (mm)/ ALTO (mm)	2903	EW30		EW60			EW90				
	3000	EW30		EW60			EW90				
	5000	EW30		EW60			EW90				
	6000	EW30		EW60			EW90				
	6500	EW30		EW60			EW90				
	9000	EW30		EW60			EW90				
	12000	EW30		EW60			EW90				

EW30 Até 30 minutos
Hasta 30 minutos

EW60 Até 60 minutos
Hasta 60 minutos

EW90 Até 90 minutos
Hasta 90 minutos

CERTIFICAÇÃO EI CERTIFICACIÓN EI

Evita a passagem de chamas, gases quentes e transmissão de temperatura com água

Evita el paso de llamas, gases calientes y transmisión de temperatura con agua

		LARGURA (mm)/ ANCHO (mm)								
		2000	2704	3000	4000	5000	6000	8000	10000	12000
ALTURA (mm)/ ALTO (mm)	2903	EI60								
	3000	EI60								
	5000	EI60								
	6000	EI60								
	6500	EI60								
	9000	EI60								
	12000	EI60								

EI60 Até 60 minutos
Hasta 60 minutos

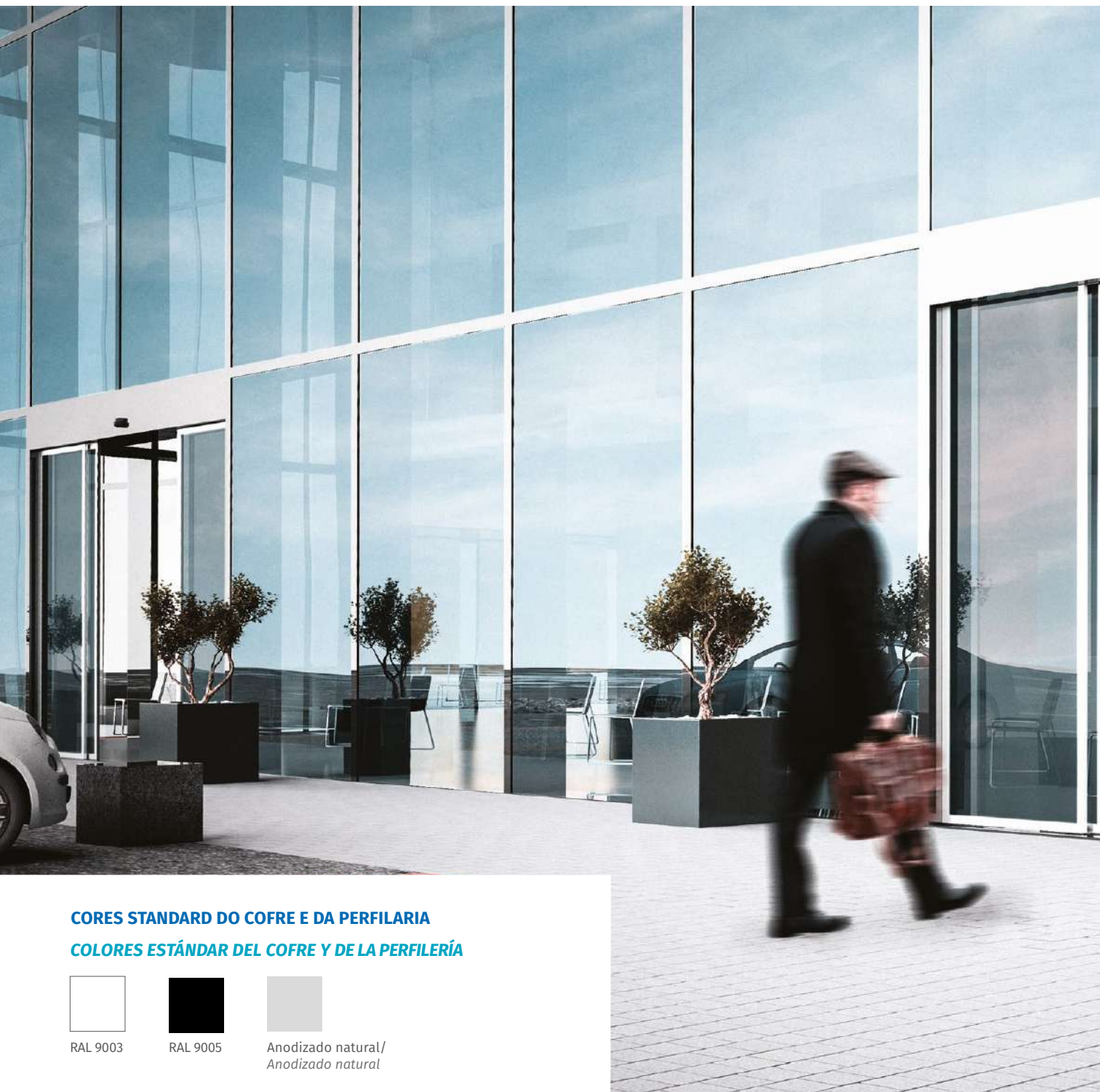

CORES STANDARD DO COFRE E DA PERFILARIA
COLORES ESTÁNDAR DEL COFRE Y DE LA PERFILERÍA



RAL 9003



RAL 9005



Anodizado natural/
Anodizado natural

Automatismos para portas de correr e batente de uso intensivo.
Estas portas são normalmente utilizadas em hotéis, superfícies comerciais
e de serviço público, entre outros.

Automatismos para puertas correderas y batientes de uso intensivo.
Estas puertas son normalmente utilizadas en hoteles, superficies
comerciales y de servicio público, entre otros.



AUTOMATISMOS PARA PORTAS DE CORRER E DE BATENTE

AUTOMATISMOS PARA PUERTAS CORREDERAS Y BATIENTES

PREENCHA A SUA FOLHA DE
ENCOMENDA
RELLENE SU HOJA DE PEDIDO

PT



ES



motorline.pt



AUTOMATISMOS PARA PORTAS DE CORRER AUTOMATISMOS PARA PUERTAS CORREDERAS



- 110Vac/230Vac
- 36Vdc
- W** 100W
- 25° C
+55° C
- Intensivo

COMPOSIÇÃO DO KIT PARA DUAS FOLHAS ATÉ 200KG

- 1 Caixa de alumínio (200mm altura)
- 3 Baterias **12Vdc/1.2AH**
- 1 Central eletrónica **MPV214**
- 1 Motor brushless **MPV207**
- 1 Seletor de Programas **MCELE01**

COMPOSICIÓN DEL KIT PARA DOS HOJAS DE HASTA 200KG

- 1 Caja de aluminio (200mm altura)
- 3 Baterías **12Vdc/1.2AH**
- 1 Central electrónica **MPV214**
- 1 Motor sin escobillas **MPV207**
- 1 Selector de Programas **MCELE01**

Para mais acessórios consulte a pág. 53.

Para más accesorios consulte la pág. 53.



SIMPLES SIMPLES

KAPVSP - 4200

Porta para vãos de passagem até 2000mm (Comprimento do cofre: 4200mm).
2 Folhas móveis até 1000mm cada ou 1 folha até 2000mm.

*Puerta para tramos pasantes de hasta 2000 mm (longitud del cofre: 4200 mm).
2 hojas móviles hasta 1000mm cada una o 1 hoja hasta 2000mm.*

1 352,00 €

KAPVSP - 5800

Porta para vãos de passagem até 2800mm (Comprimento do cofre: 5800mm).
2 Folhas móveis até 1400mm cada ou 1 folha até 2800mm.

*Puerta para tramos pasantes de hasta 2800 mm (longitud del cofre: 5800 mm).
2 hojas móviles hasta 1400mm cada una o 1 hoja hasta 2800mm.*

1 526,92 €

TELESCÓPICA TELESCÓPICA

Portas telescópicas para boa vedação, devem ser produzidas com caixilharia de alumínio, a medida mínima exequível por folha é de 500mm.

Puertas telescópicas para una buena hermetización, deben ser producidas con perfilaría de aluminio, la mínima medida posible para la hoja es de 500 mm.

KAPVTL - 4F4200

4 folhas móveis até 700mm cada.

4 Hojas móviles hasta 700mm cada una.

2 896,00 €

KAPVTL - 2F4200

2 folhas móveis até 1400mm cada.

2 Hojas móviles hasta 1400mm cada una.

2 587,00 €

KAPVTL - 4F5800

4 folhas móveis até 970mm cada.

4 Hojas móviles hasta 970mm cada una.

3 235,00 €

KAPVTL - 2F5800

2 folhas móveis até 1920mm cada.

2 Hojas móviles hasta 1920mm cada una.

2 925,00 €

Vão Fechado / Vano cerrado



Vão Aberto / Vano abierto





- 110Vac/
230Vac
- 36Vdc
- W** 100W
- 25° C
+55° C
- Intensivo

COMPOSIÇÃO DO KIT PARA DUAS FOLHAS ATÉ 200KG

- 1 Caixa de alumínio (100mm altura)
- 3 Baterias **12Vdc/1.2AH**
- 1 Central eletrónica **MPV214**
- 1 Motor brushless **MPV207**
- 1 Seletor de Programas **MCELE01**
- Clipe de montagem rápida

COMPOSICIÓN DEL KIT PARA DOS HOJAS DE HASTA 200KG

- 1 Caja de aluminio (100mm altura)
- 3 Baterías **12Vdc/1.2AH**
- 1 Central electrónica **MPV214**
- 1 Motor sin escobillas **MPV207**
- 1 Selector de programas **MCELE01**
- Clip de montaje rápido

Para mais acessórios consulte a pág. 53.

Para más accesorios consulte la pág. 53.



SIMPLES SIMPLES

KAPV100 - 4200

Porta para vãos de passagem até 2000mm (Comprimento do cofre: 4200mm).
2 Folhas móveis até 1000mm cada ou 1 folha até 2000mm.

*Puerta para tramos pasantes de hasta 2000 mm (longitud del cofre: 4200 mm).
2 hojas móviles hasta 1000mm cada una o 1 hoja hasta 2000mm.*

1 500,00 €

KAPV100 - 5800

Porta para vãos de passagem até 2800mm (Comprimento do cofre: 5800mm).
2 Folhas móveis até 1400mm cada ou 1 folha até 2800mm.

*Puerta para tramos pasantes de hasta 2800 mm (longitud del cofre: 5800 mm).
2 hojas móviles hasta 1400mm cada una o 1 hoja hasta 2800mm.*

1 675,00 €

OUTRAS CORES RAL OTROS COLORES RAL

Outras cores RAL para o cofre até 4200mm acresce **200,00€**.

Outras cores RAL para o cofre até 5800mm acresce **250,00€**.

*El valor para Otros colores RAL del cofre de 4200mm es de **200,00€**.*

*El valor para Otros colores RAL del cofre de 5800mm es de **250,00€**.*

OUTROS ACABAMENTOS OTROS ACABADOS

ATÉ HASTA 4200MM

Outros acetinados **350€**
Outros satinados **350€**

Noir **510€**
Noir **510€**

Lacado a madeira **800€**
Lacado de madera **800€**

ATÉ HASTA 5800MM

Outros acetinados **410€**
Outros satinados **410€**

Noir **600€**
Noir **600€**

Lacado a madeira **1100€**
Lacado de madera **1100€**

CAIXILHARIA PERFILERIA



CAIXILHARIA (PARA VIDRO DE 6 A 10MM)

Perfilaria desenvolvida especialmente para folhas móveis e fixas. Os vários tipos de perfis proporcionam uma eficaz vedação de entradas de ar com borracha própria. A sua robustez faz com que toda a estrutura funcione com o máximo de segurança, transmitindo também uma sensação de leveza e elegância devido às suas dimensões. Para vidro superior a 10mm: **preço sob consulta.**

PERFILERIA (PARA VIDRO DE 6 A 10MM)

Perfil desarrollado especialmente para hojas móviles y fijas. Los diversos tipos de perfiles proporcionan un cierre hermético con escobillas para retener entradas de aire. Su robustez hace que toda la estructura trabaje con la máxima seguridad, también transmite una sensación de ligereza y elegancia gracias a sus dimensiones. Para cristal superior a 10mm: **precio a consultar.**

CAIXILHARIA DE ALUMÍNIO (CUSTO POR FOLHA)

PERFILES DE ALUMINIO (COSTO POR HOJA)

		LARGURA (mm) ANCHO (mm)								
		800	1000	1200	1400	1600	1800	2000	2400	2800
ALTURA (mm) ALTO (mm)	2000	261,00 €	270,00 €	279,00 €	287,00 €	296,00 €	305,00 €	314,00 €	331,00 €	348,00 €
	2200	270,00 €	279,00 €	287,00 €	296,00 €	305,00 €	314,00 €	322,00 €	340,00 €	357,00 €
	2400	279,00 €	287,00 €	296,00 €	305,00 €	314,00 €	322,00 €	331,00 €	348,00 €	366,00 €
	2600	287,00 €	296,00 €	305,00 €	314,00 €	322,00 €	331,00 €	340,00 €	357,00 €	374,00 €

Nota: Preços da caixilharia apenas. Para aplicar vidro verifique a tabela da página **extras**.

Nota: Precios sólo de perfiles. Para aplicar el cristal, consulte la tabla de la página de **extras**.

Outras cores RAL para a caixilharia de alumínio acresce **25€ por cada metro linear de perfil.**

Para otros colores RAL en perfiles de aluminio, tiene un valor de **25€ por cada metro lineal de perfil.**

Para outros acetinados, lacados de madeira e noir acresce **65€ por cada metro linear de perfil**

Para otros satinados, lacados de madera y noir, se añaden **65€ por cada metro lineal de perfil**



*Guia da caixilharia incluída

*Guia del perfilera incluída



200,00 €

SISTEMA DE SEGURANÇA MECÂNICO - NORMA CO48

Sistema mecânico desenvolvido de forma a cumprir com a Norma "CO48 - Portes de types spéciaux". Este executa uma abertura completa e permanente da porta em caso de falha de energia, bem como de todos os restantes sistemas de segurança aplicados, libertando completamente o vão de passagem. Neste tipo de falhas extremas, o sistema força a abertura da porta até que volte a ser ligada a alimentação, voltando então ao seu funcionamento habitual.

SISTEMA DE SEGURIDAD MECÁNICO - NORMA CO48

Sistema mecánico desarrollado para cumplir con la normativa "CO48 - Portes types spéciaux". Este realiza una apertura total y permanente de la puerta en caso de corte del suministro eléctrico, así como todos los otros sistemas de seguridad aplicados, liberando completamente el vano de paso. En este tipo de fallos extremos el sistema forzará la apertura de la puerta hasta que vuelve el suministro eléctrico, para regresar a su funcionamiento normal.



MPV234 - SISTEMA ANTIPÂNICO INTEGRAL

Este sistema só é possível ser aplicado nas folhas com caixilharia de alumínio. O custo deste sistema não contempla a caixilharia.

Este sistema só engloba o dispositivo antipânico que fica fixo.

Acresce o valor da caixilharia de acordo com as medidas necessárias (página 48). Medida máxima por folha de 1000x2200mm.

MPV234 - SISTEMA ANTIPÂNICO INTEGRAL

Este sistema solo es posible ser aplicado en las láminas con perfilaría de aluminio. El coste de este sistema no incluye perfiles.

Este sistema solo incluye el dispositivo antipánico que queda fijo.

Acrescentar el valor de la perfilaría, de acuerdo con las medidas necesarias (pág. 48).

Medida máxima por hoja de 1000x2200mm.

Este sistema não é compatível com portas Telescópicas

Este sistema no es compatible con puertas telescópicas

484,00 € /folha/hoja

EXTRA EXTRAS

FORNECIMENTO DE VIDRO SUMINISTRO DEL CRISTAL

MVL33	Laminado Laminado 3+3
MVL44	Laminado Laminado 4+4
MVL55	Laminado Laminado 5+5
MVT06	Temperado Templado 6mm
MVT08	Temperado Templado 8mm
MVT10	Temperado Templado 10mm

122,00 € /m²

140,00 € /m²

150,00 € /m²

130,00 € /m²

165,00 € /m²

180,00 € /m²

NOTA

Folhas com caixilharia simples: retirar 115mm à altura e 90mm à largura para calcular vidro.

Folhas com caixilharia e sistema antipânico: retirar 90mm à altura e largura (consultar folhas de encomenda ou manual).

NOTA

Hoja con perfilaría simple: retirar 115mm de alto y 90mm de ancho para calcular el cristal.

Hoja con perfilaría y sistema antipánico: retirar 90mm a la altura y al ancho (consultar las hojas de encomienda o el manual).

Para outros vidros: Preço sob consulta./ Para otros vidrios: Precio a consultar.

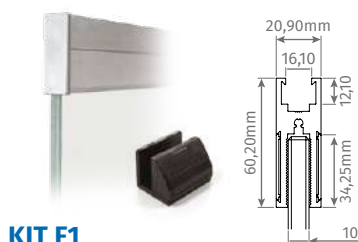

KIT F1

Pinça em alumínio anodizado natural para fixação de vidro de 10mm de espessura e com topos de remate. Fixação através de furação no vidro com parafusos ocultos. Inclui guias de chão.

Pinzas en aluminio anodizado natural para fijación de vidrio de 10mm de espesura con topos de remate. Fijación a través de la perforación del vidrio con tornillos ocultos. Incluye guías para el suelo.

35,00 €/m

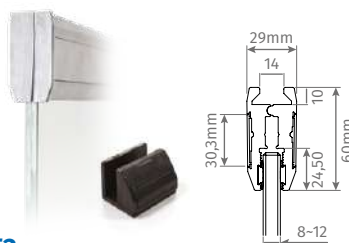

KIT F2

Pinça em alumínio anodizado natural para fixação de vidro de 8mm a 12mm com topos de remate. Fixação através de aperto do vidro com parafusos ocultos. Inclui guias de chão.

Pinzas en aluminio anodizado natural para la fijación de vidrio de 8 mm a 12 mm de espesura con topos de remate. Fijación de presión al vidrio con tornillos ocultos. Incluye guías para el suelo.

65,00 €/m

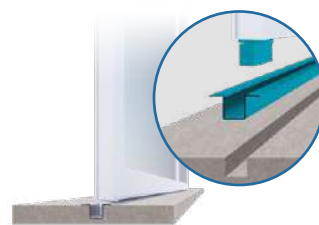

KIT AT SP/100

Kit anti-tempestade que permite reforçar a resistência das portas de vidro a ventos fortes. (Calha em inox + Peça de nylon)

Para folhas com caixilharia ou KIT F1.

Kit anti tempestad que refuerza la resistencia de las puertas de cristal frente a fuertes vientos. (Canalón de acero inoxidable + pieza de nylon)

Para hojas con perfilaría o KIT F1.

180,00 €/m



M1805



COR STANDARD: Anodizado natural
COLOR ESTÁNDAR: Anodizado natural

Outras cores RAL:
150,00 €

Otros colores RAL:
150,00 €



MOTOR PARA PORTAS PEDONAIS MOTOR PARA PUERTAS PEATONALES

Automatismo compacto para abertura de portas pedonais de batente até 120kg.

Possibilidade de aplicação em todo o tipo de portas de madeira, ferro e vidro, aplicando o acessório apropriado (pág. 52).

Automático compacto para la apertura de puertas batientes peatonales de hasta 120 kg.

Posibilidad de aplicación en todo tipo de puertas de madera, hierro y cristal aplicando el accesorio adecuado (página 52).

M1805



110Vac 230Vac ⚡ 36Vdc **W** 100W 🌡️ -25°C +55°C

880,00 €

M1805 ECO



110Vac 230Vac ⚡ 36Vdc **W** 100W 🌡️ -25°C +55°C

600,00 €

		M1805	M1805 ECO
FUNCIONALIDADES FUNCIONALIDADES	Peso máximo por folha / Peso máximo de la puerta	120 Kg	120 Kg
	Uso intensivo (24V) / Uso intensivo (24V)	✓	✓
	Ligação de baterias / Conexión de baterías	✓	✓
	Ligação de radares / Conexión de radares	✓	✓
	Ligação de botoneiras / Conexión de botoneras	✓	✓
	Encravamento de 2ª porta / Atasco en la segunda puerta	✓	✓
	Ajuste de velocidade / Ajuste de velocidad	✓	✓
	Ajuste do tempo de pausa / Ajuste del tiempo de pausa	✓	✓
	Abertura e fecho das fotocélulas / Apertura y cierre de fotocélulas	✓	✓
	Fim de curso encoder / Final de carrera encoder	✓	✓
	Gestão de fechadura magnética / Gestión de cerraduras magnéticas	✓	✓
	Gestão de fechadura por impulso elétrico / Gestión de bloqueo de impulso eléctrico	✓	✓
Abertura por esforço em caso de emergência tipo antipânico – Push & Go / Apertura por esfuerzo en caso de emergencia antipánico – Push & Go	✓	✓	

MOTOR PARA PORTAS PEDONAIS MOTOR PARA PUERTAS PEATONALES

DESENHOS TÉCNICOS DISEÑOS TÉCNICOS

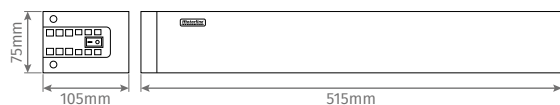

M1805



M1805 ECO

COMPONENTES DO AUTOMATISMO COMPONENTES DEL AUTOMATISMO



Chapa de fixação do automatismo.
Chapa de fijación del automatismo.



Medida para aplicação da calha.
Medida para aplicación de la canaleta.

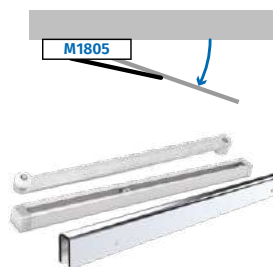

KIT BRAÇO KIT BRAZO

Abre para o lado do motor.
Apertura para el lado del motor.

B1805VI

Kit de braço com calha para instalação do motor em folhas de vidro.

Kit de brazo con guía para instalación del motor en láminas de vidrio.

60,00 €

B1805MI

Kit de braço para instalação do motor aparafusado à porta.

Kit de brazo para instalación del motor atornillado a la puerta.

60,00 €



KIT BRAÇO ARTICULADO KIT BRAZO ARTICULADO

Abre para o lado oposto do motor.
Apertura para el lado opuesto al motor.

B1805VE

Kit de braço articulado com calha para instalação do motor em folhas de vidro.

Kit de brazo articulado con guía para instalación del motor en láminas de vidrio.

60,00 €

B1805ME

Kit de braço articulado para instalação do motor aparafusado à porta.

Kit de brazo articulado para instalación del motor atornillado a la puerta.

60,00 €

EXTRAS OPCIONAIS EXTRAS OPCIONALES



Complete a instalação deste automatismo com outros extras, como radares, botoneira de pressão, fotocélulas, baterias ou comandos com recetor.

Complete la instalación de este automatismo con otros extras, como radares, botón de presión, fotocélulas, baterías o comandos con receptores.



M1601

Radare infravermelhos com altura máxima de instalação de 3000mm.

Radare de infrarrojos con una altura máxima de instalación de 3000 mm.

55,00 €



• SUP-MR30

MR30

Radare a infravermelhos e cortina de fotocélulas de segurança para portas automáticas com altura máxima de instalação de 3000mm.

Compatível com suporte para embutir no teto.

Radare infrarrojos y cortina de fotocélulas de seguridad para puertas automáticas con una altura máxima de instalación de 3000mm. Compatible con soporte para empotrar en el techo.

177,00 € (MR30)

50,00 € (SUP-MR30)



RAP100S

Radare com características iguais ao MR30 e ainda com deteção de reflexos e direção de pessoas e cortina de fotocélula.

Com altura máxima de instalação de 3000mm.

Radare con características iguales al MR30 y también con detección de reflejos y dirección de personas y cortina de fotocélulas.

Con una altura máxima de instalación de 3000mm.

225,00 €



RAP50

Radare microondas unidirecional ideal para todo o tipo de portas de correr ou batentes, podendo ser instalado até uma altura máxima de 4000mm.

Radare de microondas unidirecional ideal para todo tipo de puertas correderas o batientes, pudiendo instalarse hasta una altura máxima de 4000mm.

170,00 €



RAP5M-PRO

Sensor de segurança para portas de batente pedonais automáticas com 6 pontos de deteção e possibilidade de ser instalado até uma altura máxima de 2600mm.

Sensor de seguridad para puertas automáticas peatonales batientes con 6 puntos de detección y posibilidad de instalación hasta una altura máxima de 2600mm.

300,00 €



CSV100/CSV200

Caixa de segurança para desbloqueio exterior com cilindro europeu.

Caja de seguridad para desbloqueo exterior con cilindro europeo.

CSV100: Sem switch Sin interruptor

25,00 €

CSV200: Com switch Con interruptor

30,00 €

RADARES E ACESSÓRIOS RADARES Y ACCESORIOS

CARACTERÍSTICAS DOS RADARES CARACTERÍSTICAS DE LOS RADARES	Fotocélula / Fotocélula	Radar / Radar		Radar e Fotocélula / Radar y Fotocélula			
	RAP5M- -PRO	M1601	RAP50	MR30	RAP100S	RAP200MT	MR65
A) Altura de Instalação máxima Altura máxima de instalación	< 2,6m	< 3m	< 4m	< 3m	< 3m	< 7m	< 6,5m
B) Nº de frequências de funcionamento Nº de frecuencias de funcionamiento	2	1	1	4	4	1	4
C) Deteta neve e não interfere Detecta nieve y no interfiere				✓	✓		✓
D) Diagnóstico de Reflexos e não interfere Diagnóstico de reflejos y no interfiere	✓				✓		✓
E) Detecção de Direção de pessoas Detección de dirección de personas			✓		✓		✓
F) Radar com contacto NO ou NC Radar con contacto NO o NC	✓		✓		✓	✓	✓
G) Interruptor para manter porta aberta para manutenção Interruptor para mantener la puerta abierta para mantenimiento					✓		✓
H) Cortina de fotocélula no ângulo do vidro e não interfere Cortina de fotocélula en el ángulo del cristal y no interfiere	✓				✓		
I) Cortina de fotocélula programada até infinito Cortina de fotocélula programada hasta infinito				✓	✓		✓
J) Sinalização dos erros por LEDs Señalización de errores mediante LEDs		✓		✓	✓	✓	✓
K) Detecção de Movimento Detección de movimiento	✓	✓	✓	✓	✓	✓	✓
L) Distinção de Pessoas ou Veículos Distinción de personas o vehículos						✓	✓
Localização no Catálogo (Página) Localización en el Catálogo (Página)	53	53	53	53	53	39	39
Portas de Vidro / Puertas de vidrio						Portas Rápidas / Puertas rápidas	

A: Valor máximo de altura que o radar pode ser instalado | **B:** Para o caso de ter muitos radares juntos para não entrar em conflito | **C:** Evita aberturas desnecessárias com a queda de neve | **D:** Faz o diagnóstico de reflexos de água ou chão brilhantes no sensor para evitar aberturas desnecessárias | **E:** Deteta se a pessoa está a ir em direção à porta ou a passar paralelamente à porta | **F:** A saída do contacto em normalmente aberto ou normalmente fechado | **G:** Switch que dá um impulso à porta para ela se manter sempre aberta para fazer manutenções | **H:** Deteta se algo ou alguém está no curso da porta, mantendo-a aberta no caso de estar no seu curso de fecho (fotocélula de segurança) | **I:** Respeita o obstáculo de 1 minuto até infinito (no caso de ser 1 min., passando esse tempo assume o obstáculo como parte do ambiente) | **J:** Sinaliza os erros existente através de leds para que seja fácil detetá-los | **K:** Deteta movimentos | **L:** Distingue se é uma pessoa ou um veículo/empilhador

A: Valor de altura máxima en el que se puede instalar el radar | **B:** Para el caso de tener demasiados radares juntos para no entrar en conflicto | **C:** Evita aperturas innecesarias con nevadas | **D:** Diagnostica reflejos de agua o suelos brillantes en el sensor para evitar aperturas innecesarias | **E:** Detecta si la persona se dirige hacia la puerta o pasa paralela a la puerta | **F:** La salida de contacto en normalmente abierto o normalmente cerrado | **G:** Switch que da un impulso a la puerta para mantenerse siempre abierta para hacer mantenimiento | **H:** Detecta si algo o alguien se encuentra en el recorrido de la puerta, manteniéndola abierta en caso de estar en su recorrido de cierre (fotocélula de seguridad) | **I:** Respeita el obstáculo de 1 minuto hasta infinito (en el caso de 1 min., Pasado ese tiempo, toma el obstáculo como parte del entorno) | **J:** Señala errores existentes a través de LEDs para que sea fácil detectarlos | **K:** Detecta movimientos | **L:** Distingue si es una persona o un vehículo/montacargas



MCELE01

Seletor de programas para definir os vários modos de funcionamento de portas automáticas de vidro **KAPV** e motor pedonal **M1805**. Pode funcionar com código de segurança para que, quando exposto, o seu uso possa ser bloqueado.

*Selector de programas para definir los distintos modos de funcionamiento de las puertas automáticas de cristal **KAPV** y motor peatonal **M1805**. Puede trabajar con código de seguridad para que, al ser expuesto, se pueda bloquear su uso.*

62,00 €



MELE01 KAPVSP

Kit de eletrofechadura para bloquear as portas automáticas **KAPVSP**.
*Kit de electrocerradura para bloquear puertas automáticas **KAPVSP**.*

MELE01 KAPV100

Kit de eletrofechadura para bloquear as portas automáticas **KAPV100**.
*Kit de electrocerradura para bloquear puertas automáticas **KAPV100**.*

120,00 €



KCR10MS / FOTO9S1A

Kit de mini-fotocélulas com central e suportes de aplicação para portas automáticas **KAPV**.

*Kit de mini fotocélulas con central y soportes de aplicación para puertas automáticas **KAPV**.*

65,00 €



Borracha para vedação frontal para vidro com 10mm de espessura.

Goma para sellado frontal para vidrio de 10mm de grosor.

MBF25 Com 2500mm de comprimento.
Con 2500mm de longitud.

14,30 €



MBF30 Com 3000mm de comprimento.
Con 3000mm de longitud.

16,95 €



Borracha para vedação lateral para vidro com 10mm de espessura.

Goma para sellado lateral para vidrio de 10mm de espesor.

MBP25 Com 2500mm de comprimento.
Con 2500mm de longitud.

19,00 €



MBP30 Com 3000mm de comprimento.
Con 3000mm de longitud.

22,60 €



Calha para aplicação nas folhas fixas com possibilidade de lacagem à cor pretendida.

Guía para aplicación sobre hojas fijas con posibilidad de lacado al color deseado.

MPV216 Calha com 25mm de altura e 15mm de largura.
Guía de 25 mm de alto y 15 mm de ancho.

MPV217 Calha com 15mm de altura e 15mm de largura.
Guía de 15 mm de alto y 15 mm de ancho.

12,00 €/m

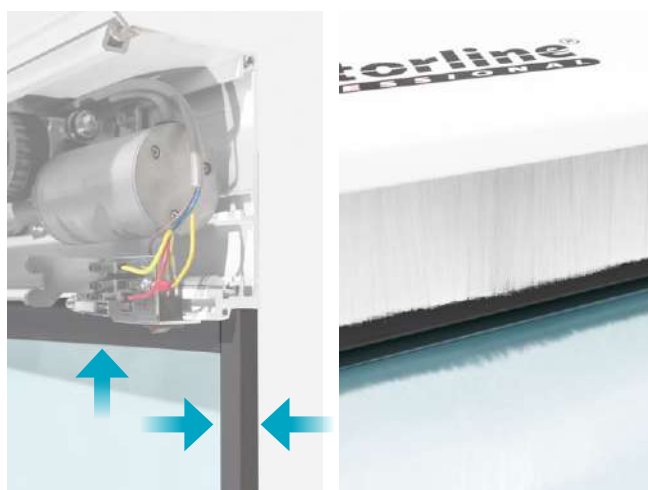



A nossa ampla gama de automatismos para portões seccionados dispõe de soluções ideais para aplicação em residências ou indústrias. Dispomos de motores para aplicação diretamente ao veio de molas de tração, ao painel e paralelo ao veio com tração por corrente.

Nuestra amplia gama de automatización para puertas seccionales ofrece soluciones ideales para su aplicación en hogares o industrias. Disponemos de motores para aplicación directa al eje con muelles de tracción, al panel y paralelos al eje con tracción por cadena.



AUTOMATISMOS PARA PORTÕES SECCIONADOS
AUTOMATISMOS PARA PUERTAS SECCIONALES



TRAÇÃO AO PAINEL TRACCIÓN AL PANEL



- 110Vac/230Vac
- 24Vdc
- <50dB
- 140 mm/sec
- 25° C +55° C
- IP20
- 70%

ROSSO EVO

Encomendar o kit é muito fácil.

Escolha um dos 3 motores disponíveis e depois a calha mais indicada para o seu projeto.

Encomendar el kit es muy fácil.

Elija uno de los 3 motores disponibles y luego la guía adecuada para su proyecto.

Os preços apresentados nesta página são exclusivos para a compra do motor com a calha. Para os clientes que só compram uma parte do kit (motor ou calha) devem consultar-nos, pois o preço é diferente.

Los precios mostrados en esta página son exclusivos para la compra del motor con guía. Para los clientes que solo compran parte del kit (motor o guía) nos deben consultar, ya que el precio es diferente.

ROSSO EVO 60 (600N)

- 1 Motor + 2 Comandos **FALK**
- 1 Motor + 2 Mandos **FALK**

157,59 €

Para porta seccionada até **10m²**.
Para puertas seccionales hasta **10m²**.

ROSSO EVO 100 (1000N)

- 1 Motor + 2 Comandos **FALK**
- 1 Motor + 2 Mandos **FALK**

184,37 €





Para porta seccionada até **15m²**.
Para puertas seccionales hasta **15m²**.

ROSSO EVO 120 (1200N)

- 1 Motor + 2 Comandos **FALK**
- 1 Motor + 2 Mandos **FALK**

211,15 €

Para porta seccionada até **18m²**.
Para puertas seccionales hasta **18m²**.

Referência / Referencia	Tipo de Calha / Tipo de guía	Comprimento da Calha / Longitud de la guía	Altura máxima do Portão / Altura máxima de la puerta	€
 CF	Calha em ferro com corrente. / Guía en hierro 1 pieza con cadena.	CF3200 (3200mm)	2500mm	57,68 €
		CF3600 (3600mm)	2800mm	76,07 €
		CF4000 (4000mm)	3200mm	94,55 €
 CFCC	Calha em ferro com correia / Guía en hierro 1 pieza con correa.	CFCC3200 (3200mm)	2500mm	86,93 €
		CFCC3600 (3600mm)	2800mm	103,21 €
		CFCC4000 (4000mm)	3200mm	119,48 €
 CFCP	Calha em ferro partida em 2 peças com corrente. / Guía en hierro partida en 2 partes con cadena.	CFCP3200 (3200mm)	2500mm	81,47 €
		CFCP3600 (3600mm)	2800mm	100,01 €
		CFCP4000 (4000mm)	3200mm	118,44 €
 CFCCCP	Calha em ferro partida em 2 peças com correia. / Guía en hierro partida en 2 partes con correa.	CFCCCP3200 (3200mm)	2500mm	97,85 €
		CFCCCP3600 (3600mm)	2800mm	114,12 €
		CFCCCP4000 (4000mm)	3200mm	130,81 €

ACESSÓRIOS (ROSSO EVO) ACCESORIOS (ROSSO EVO)



KR001

Kit de acessórios para montagem de **ROSSO EVO** em tetos mais altos até 4000mm.

*Kit de accesorios para el montaje de **ROSSO EVO** en techos más altos hasta 4000mm.*

8,00 €



EM CF

Emenda para calha do ROSSO EVO com 350mm.

Empalme para la guía del ROSSO EVO con 350mm.

8,00 €



EF SP

Extensão de calha em ferro de 1000mm com corrente e emenda **EM CF**.

*Extensión de la guía en hierro de 1000mm con cadena y empalme **EM CF**.*

27,00 €



1702SP

Desbloqueador externo de **Ø12mm** para **ROSSO EVO**, com tampa disponível em preto ou branco. Indicado para portões até 40mm de espessura.

*Desbloqueador externo de **Ø12mm** para **ROSSO EVO**, con tapa en negro o blanco. Adecuado para puertas de hasta 40 mm de espesor.*

7,00 €



1750SP

Desbloqueador externo **Ø22mm** para **ROSSO EVO**, com tampa cromada. Indicado para portões até 40mm de espessura.

*Desbloqueador externo para de **Ø22mm** **ROSSO EVO**, con tapa cromada. Adecuado para puertas de hasta 40 mm de espesor.*

9,00 €



ARC007

Contrapeso para portões basculantes.

Contrapeso para portones basculantes.

108,00 €



TRAÇÃO AO PAINEL TRACCIÓN AL PANEL



KFM

Automatismo para portões de fole, correr, seccionados e outras aplicações de grande porte.

Automatismo para portones de fuele, correr, seccionados y otras aplicaciones de gran porte.

Como faço a encomenda do meu kit? ¿Cómo hago el pedido de mi kit?

Motor **MFMS**
Motor **MFMS**



Seleccionar a calha de 2000mm (**CFKFM2000**)
ou 3000mm (**CFKFM3000**)
Seleccionar la guía de 2000mm (**CFKFM2000**)
o 3000mm (**CFKFM3000**)



Se necessário, adicionar extensão e carrinho extra com/sem desbloqueio (**CDKFM/CKFM**)
Si es necesario, añada una extensión y un carrito extra con/sin desbloqueo (**CDKFM/CKFM**)

	Referência / Referencia	Descrição / Descripción	€
	MFMS	1 Motor 24Vdc para uso intensivo com Central Incorporada com abertura, fecho e STOP e 2 Comandos FALK / 1 Motor 24Vdc para uso intensivo con 1 Central Incorporada con apertura, cierre y STOP y 2 Mandos FALK	380,00 €
	CFKFM2000	Calha completa de 2000mm* com esticador e carrinho com desbloqueio / Guía completa de 2000mm* con tensor y carrito con desbloqueo	290,00 €
	CFKFM3000	Calha completa de 3000mm* com corrente e esticador / Guía completa de 3000mm* con tensor y carrito con desbloqueo	350,00 €
	EKFM2	Extensão de 2000mm* com corrente e emenda / Extensión de 2000mm* con corriente y unión	100,00 €
	EKFM3	Extensão de 3000mm* com corrente e emenda / Extensión de 3000mm* con corriente y unión	120,00 €
	CKFM	Carrinho sem desbloqueio / Carrito sin desbloqueo	70,00 €
	CDKFM	Carrinho com desbloqueio / Carrito con desbloqueo	75,00 €

*O motor ocupa 350mm após ser aplicado na calha. / El motor ocupa 350 mm después de ser aplicado a la guía.



KVM25

110Vac/230Vac ⚡ 24Vdc 🔊 <50dB W 80W ⌚ 20 RPM ⚙️ 30 ciclos/h

Para portas seccionadas até 15m²

Para puertas seccionales hasta 15m²

COMPONENTES DO KIT

- 1 Motor de tração ao veio de 30Nm 24Vdc com desbloqueio mecânico para elevação manual
- 1 Central MC60KVM com saída para electrofechadura EF25
- 2 Comandos FALK
- Acessórios de montagem

COMPOSICIÓN DEL KIT

- 1 Motor tracción al eje de 30Nm 24Vdc con desbloqueo mecánico para elevación manual
- 1 Central MC60KVM con salida para electrocerradura EF25
- 2 mandos FALK
- Accesorios de montaje

Recomendado o uso de eletrofechadura EF25 (página 64)

Se recomienda el uso de electrocerradura EF25 (página 64)

430,00 €



KVM2020

400Vac Hz 50 🔊 <65dB Nm 400 ⌚ 11RPM W 1100W

Motor indicado para portas ou grades metálicas pesadas ou sem compensação por molas:

- 1 Central MC410KVM
- Veio com diâmetro de saída de 40mm
- Ciclo de trabalho: 50%
- Travão mecânico interno para proteção de falha mecânica
- Sistema de abertura manual em caso de falha de energia
- Fins de curso mecânicos integrados
- Redutora mergulhada em óleo
- Eletrofreno incorporado

Motor apto para puertas o rejas de metal pesado o sin compensación de muelle:

- 1 Central MC410KVM
- Eje con diámetro de salida de 40 mm
- Ciclo de trabajo: 50%
- Freno mecánico interno para protección contra fallas mecánicas
- Sistema de apertura manual en caso de corte de energía
- Finales de carrera mecánicos integrados
- Reductor bañado en aceite
- Electrofreno incorporado

1 500,00 €



MTS2020

Travão de segurança e corte para KVM2020:

- Pode ser usado como mancal (suporte do veio)
- Pode ser usado de 404 a 1017 Nm
- Quando o travão de segurança estiver a operar, a energia será cortada ao mesmo tempo
- Velocidade de trabalho de 12 RPM

Freno de seguridad y corte para KVM2020:

- Puede usarse como cojinete (soporte del eje)
- Puede utilizarse de 404 a 1017 Nm
- Cuando el freno de seguridad está funcionando, la energía se cortará al mismo tiempo
- Velocidad de trabajo de 12 RPM

350,00 €

**TRAÇÃO AO VEIO (FIM DE CURSO MECÂNICO) TRACCIÓN AL EJE (FINAL DE CARRERA MECÁNICO)****KVM105**

230Vac
 230Vac
 <55dB
 W 650W
 24 RPM
 25%

Para portas seccionadas até **20m²**Para puertas seccionales hasta **20m²****COMPONENTES DO KIT**

- 1 Motor de tração ao veio de **70Nm 230Vac** com cadernal incorporado
- 5m de corrente **CVM105**
- 1 Central **MC50KVM**
- Acessórios de montagem

COMPOSICIÓN DEL KIT

- 1 Motor de tracción al eje de **70Nm 230Vac** con reenvío de cadena incorporado
- 5 m de cadena **CVM105**
- 1 Central **MC50KVM**
- Accesorios de montaje

620,00 €**KVM110**

230Vac
 230Vac
 <55dB
 W 700W
 24 RPM
 20%

Para portas seccionadas até **48m²**Para puertas seccionales hasta **48m²****COMPONENTES DO KIT**

- 1 Motor de tração ao veio de **130Nm 230Vac** com cadernal incorporado
- 5m de corrente **CVM105**
- 1 Central **MC50KVM**
- Acessórios de montagem

COMPOSICIÓN DEL KIT

- 1 Motor de tracción al eje de **130Nm 230Vac** con reenvío de cadena incorporado
- 5 m de cadena **CVM105**
- 1 Central **MC50KVM**
- Accesorios de montaje

700,00 €**KVM115**

400Vac
 400Vac
 <55dB
 W 800W
 24 RPM
 20%

Para portas seccionadas até **60m²**Para puertas seccionales hasta **60m²****COMPONENTES DO KIT**

- 1 Motor de tração ao veio de **200Nm 400Vac** com cadernal incorporado
- 5m de corrente **CVM105**
- 1 Central **MC410KVM**
- Acessórios de montagem

COMPOSICIÓN DEL KIT

- 1 Motor de tracción al eje de **200Nm 400Vac** con reenvío de cadena incorporado
- 5 m de cadena **CVM105**
- 1 Central **MC410KVM**
- Accesorios de montaje

825,00 €



**NOVO MODELO
NUEVO MODELO**

KVM205

230Vac 3x230Vac <55dB W 650W 24 RPM 25%

Para portas seccionadas até **20m²**

Para puertas seccionales hasta **20m²**

COMPONENTES DO KIT

- 1 Motor de tração ao veio de **70Nm 3x230Vac** com cadernal incorporado
- 5m de corrente **CVM105**
- 1 Central **MC200KVM**
- Acessórios de montagem

COMPOSICIÓN DEL KIT

- 1 Motor de tracción al eje de **70Nm 3x230Vac** con reenvío de cadena incorporado
- 5 m de cadena **CVM105**
- 1 Central **MC200KVM**
- Accesorios de montaje

Motor trifásico com alimentação a 230V (Central com variador) e Fim-de-Curso eletrónico.

Motor trifásico con alimentación 230V (Central con variador) y final de carrera electrónico.

695,00 €



**NOVO MODELO
NUEVO MODELO**

KVM210

230Vac 3x230Vac <55dB W 700W 24 RPM 20%

Para portas seccionadas até **48m²**

Para puertas seccionales hasta **48m²**

COMPONENTES DO KIT

- 1 Motor de tração ao veio de **130Nm 3x230Vac** com cadernal incorporado
- 5m de corrente **CVM105**
- 1 Central **MC200KVM**
- Acessórios de montagem

COMPOSICIÓN DEL KIT

- 1 Motor de tracción al eje de **130Nm 3x230Vac** con reenvío de cadena incorporado
- 5 m de cadena **CVM105**
- 1 Central **MC200KVM**
- Accesorios de montaje

Motor trifásico com alimentação a 230V (Central com variador) e Fim-de-Curso eletrónico.

Motor trifásico con alimentación 230V (Central con variador) y final de carrera electrónico.

770,00 €



**NOVO MODELO
NUEVO MODELO**

KVM215

230Vac 3x230Vac <55dB W 800W 24 RPM 20%

Para portas seccionadas até **60m²**

Para puertas seccionales hasta **60m²**

COMPONENTES DO KIT

- 1 Motor de tração ao veio de **200Nm 3x230Vac** com cadernal incorporado
- 5m de corrente **CVM105**
- 1 Central **MC200KVM**
- Acessórios de montagem

COMPOSICIÓN DEL KIT

- 1 Motor de tracción al eje de **200Nm 3x230Vac** con reenvío de cadena incorporado
- 5 m de cadena **CVM105**
- 1 Central **MC200KVM**
- Accesorios de montaje

Motor trifásico com alimentação a 230V (Central com variador) e Fim-de-Curso eletrónico.

Motor trifásico con alimentación 230V (Central con variador) y final de carrera electrónico.

800,00 €



ACESSÓRIOS (KVM) / ACCESORIOS (KVM)

**KPCC01**

Kit para portas seccionadas industriais para instalação em locais sem espaço lateral.
Adaptável para **KVM105/110/115/205/210/215**.
1 Veio, 2 pinhões e 94cm de corrente.

*Kit para puertas seccionales industriales para instalación en lugares sin espacio lateral.
Adaptable para **KVM105/110/115/205/210/215**.
1 Eje, 2 piñones y 94cm de cadena.*

84,00 €

**PDP36**

Pinhão com 36 dentes para motores de portões seccionados.
Diâmetro exterior 150mm / Diâmetro interior 25,4mm.

*Piñón con 36 dientes para los motores de puertas seccionales.
Diámetro exterior 150mm / Diámetro interior 25,4mm.*

44,10 €

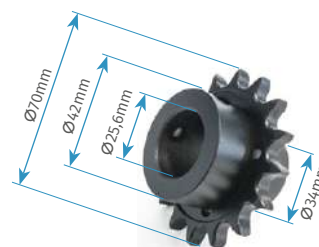
**PDP16**

Pinhão com 16 dentes para motores de portões seccionados.
Diâmetro exterior 70mm / Diâmetro interior 25,6mm.

*Piñón con 16 dientes para los motores de puertas seccionales.
Diámetro exterior 70mm / Diámetro interior 25,6mm.*

33,60 €

**CVM10**

Corrente industrial para kit **KPCC01**.

*Cadena industrial para kit **KPCC01**.*

10,50 €/m

**CVM105**

Corrente para cadernal dos motores **KVM105/110/115/205/210/215**.

*Cadena para desbloqueo de los motores **KVM105/110/115/205/210/215**.*

10,50 €/m

**EF25**

Eletrofechadura para **KVM25** para aplicação na calha lateral da porta seccionada.

*Electro cerradura para **KVM25** para aplicación en la guía lateral de la puerta seccional.*

75,00 €

ELETRÓNICA / ELECTRÓNICA

**MC50**

Central para 1 motor 230Vac.
Ver características na página 74.

*Central para 1 motor 230Vac.
Consulte las funciones en la página 74.*

85,00 € (Sem caixa / Sin caja)



MC50KVM

Central MC50 com caixa completa para os motores **KVM105** e **KVM110**.

Central MC50 con caja completa para motores **KVM105** y **KVM110**.

130,00 € (Com caixa / Con caja)



MC60

Central para 1 motor 24Vdc.
Ver caraterísticas na página 76.

Central para 1 motor 24Vdc.
Consulte las funciones en la página 76.

85,00 € (Sem caixa / Sin caja)



MC60KVM

Central MC60 com caixa completa para o motor **KVM25**.

Central MC60 con caja completa para el motor **KVM25**.

130,00 € (Com caixa / Con caja)



MC410

Central 400Vac para 1 motor trifásico.
Ver caraterísticas na página 76.

Central de 400Vac para 1 motor trifásico.
Consulte las funciones en la página 76.

125,00 € (Sem caixa / Sin caja)



MC410KVM

Central MC410 com caixa completa para os motores **KVM115** e **KVM2020**.

Central MC410 con caja completa para los motores **KVM115** y **KVM2020**.

215,00 € (Com caixa / Con caja)



MC200KVM

Central 230V com variador incorporado e caixa para os motores trifásicos a 230V **KVM205**, **KVM210** e **KVM215**.

Central de 230V con variador incorporado e caja para motores trifásicos a 230V **KVM205**, **KVM210** y **KVM215**.

350,00 € (Com caixa / Con caja)



A nossa linha de motores para portões de correr dispõe de inúmeras soluções para residência ou indústria. Desenvolvidos para entradas com as mais variadas dimensões, portões de vários pesos, acessos inclinados ou espaços limitados. Encontre a solução que mais se adapta ao que procura.

Nuestra línea de motores para portones de corredera tiene numerosas soluciones para el hogar o la industria. Desarrollados para accesos de las más variadas dimensiones, portones de diversos pesos, accesos inclinados o espacios reducidos. Encuentre la solución que mejor se adapte a sus necesidades.

AUTOMATISMOS PARA PORTÕES DE CORRER AUTOMATISMOS PARA PUERTAS CORREDERAS



Modelo standard com fim de curso mecânico (MAC).
Modelo estándar con final de carrera mecánico (MAC).



Disponível também com fim de curso magnético,
mediante encomenda (MAG).
*También disponible con final de carrera magnético,
bajo encomienda (MAG).*



RESIDENCIAIS RESIDENCIALES



FORT

COMPONENTES DO KIT

- 1 Motor **24Vdc**
- 1 Central eletrónica **MC60**
- 2 Comandos **FALK**
- 1 Jogo de fotocélulas **MFE**
- Pírilampo incorporado
- 1 Transformador **TRF150VA-230V/110V**
- Acessórios de montagem

COMPOSICIÓN DEL KIT

- 1 Motor **24Vdc**
- 1 Central electrónica **MC60**
- 2 Mandos **FALK**
- 1 Juego de fotocélulas **MFE**
- Lámpara destellante incorporada
- 1 Transformador **TRF150VA-230V/110V**
- Accesorios de montaje

Este automatismo não inclui acessórios de fixação e rolamentos.

Este automatismo no incluye accesorios de fijación y cojinetes.

- 110Vac/230Vac
- 24Vdc
- 400Kg
- 226 mm/sec.
- Intensivo
- IP55



Acabamento standard:
qualquer RAL com acabamento texturado

Outros acabamentos:
preço sob consulta

Acabado estándar:
cualquier RAL con acabado texturado

Otros acabados:
precio a consultar

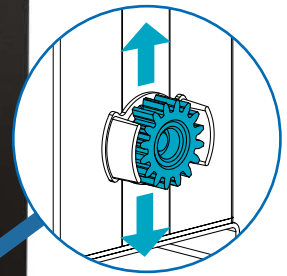

Pinhão regulável
Piñón regulable

PREENCHA A SUA FOLHA DE ENCOMENDA
RELLENE SU HOJA DE PEDIDO



motorline.pt



Possibilidade de aplicar **bateria MBAT24**, consulte a página 127.

Possibilidade de aplicar **bateria MBAT24**, consulte a página 127.

ALTURA (mm) ALTO (mm)				
1000	1500	2000	2500	3000
705,00 €	760,00 €	810,00 €	865,00 €	915,00 €



KIT BRAVO500-50

COMPONENTES DO KIT

- 1 Motor **110Vac ou 230Vac** com redutor lubrificado a óleo e massa
- 1 Central eletrónica **MC50**
- 2 Comandos **FALK**
- 1 Jogo de fotocélulas **MF30**
- Acessórios de montagem

COMPOSICIÓN DEL KIT

- 1 Motor **110Vac o 230Vac** con reductor lubricado en aceite y grasa
- 1 central **MC50**
- 2 Mandos **FALK**
- 1 Juego de fotocélulas **MF30**
- Accesorios de montaje

350,00 €



KIT BRAVO524

COMPONENTES DO KIT

- 1 Motor **24Vdc** com redutor lubrificado a óleo e massa
- 1 Central eletrónica **MC60**
- 2 Comandos **FALK**
- 1 Jogo de fotocélulas **MF30**
- 1 Transformador **TRF150VA-230V/110V**
- Acessórios de montagem

COMPOSICIÓN DEL KIT

- 1 Motor **24Vdc** con reductor lubricado en aceite y grasa
- 1 Central electrónica **MC60**
- 2 Mandos **FALK**
- 1 Juego de fotocélulas **MF30**
- 1 Transformador **TRF150VA-230V/110V**
- Accesorios de montaje

405,00 €

Possibilidade de aplicar kit de baterias **KIT BATERIAS 2.2AH**, consulte a página 127.

Possibilidade de aplicar el kit de baterías **KIT BATERIAS 2.2AH**, consulte la página 127.



- [SLIDE800A](#)
- [OL1500](#)
- [OL2000](#)

KIT SLIDE800A-50

COMPONENTES DO KIT

- 1 Motor **110Vac ou 230Vac** com redutor lubrificado a óleo e massa
- 1 Central eletrónica **MC50**
- 1 Jogo de fotocélulas **MF30**
- 2 Comandos **FALK**
- Acessórios de montagem

COMPOSICIÓN DEL KIT

- 1 Motor **110Vac o 230Vac** con redutor lubricado en aceite y grasa
- 1 Central electrónica **MC50**
- 1 Juego de fotocélulas **MF30**
- 2 Mandos **FALK**
- Accesorios de montaje

400,00 €

- 110Vac/230Vac
- 110Vac/230Vac
- 800Kg
- 190 mm/sec.
- 40%

KIT OL1500

COMPONENTES DO KIT

- 1 Motor **110Vac ou 230Vac** e redutora de bronze mergulhados a óleo
- 1 Central eletrónica **MC50**
- 2 Comandos **FALK**
- 1 Jogo de fotocélulas **MF30**
- Acessórios de montagem

COMPOSICIÓN DEL KIT

- 1 Motor **110Vac o 230Vac** y redutor de bronce bañados en aceite
- 1 Central electrónica **MC50**
- 2 Mandos **FALK**
- 1 Juego de fotocélulas **MF30**
- Accesorios de montaje

525,00 €

- 110Vac/230Vac
- 110Vac/230Vac
- 1500Kg
- 190 mm/sec.
- 70%



- [SLIDE1024](#)

KIT SLIDE1024

COMPONENTES DO KIT

- 1 Motor **24Vdc** com redutor lubrificado a óleo e massa
- 1 Central eletrónica **MC60**
- 2 Comandos **FALK**
- 1 Jogo de fotocélulas **MF30**
- 1 Transformador **TRF150VA-230V/110V**
- Acessórios de montagem

COMPOSICIÓN DEL KIT

- 1 Motor **24Vdc** con redutor lubricado en aceite y grasa
- 1 Central electrónica **MC60**
- 2 Mandos **FALK**
- 1 Juego de fotocélulas **MF30**
- 1 Transformador **TRF150VA-230V/110V**
- Accesorios de montaje

575,00 €

- 110Vac/230Vac
- 24Vdc
- 1000Kg
- 190 mm/sec.
- Intensivo

KIT OL2000

COMPONENTES DO KIT

- 1 Motor **110Vac ou 230Vac** e redutora de bronze mergulhados a óleo
- 1 Central eletrónica **MC50**
- 2 Comandos **FALK**
- 1 Jogo de fotocélulas **MF30**
- Acessórios de montagem

COMPOSICIÓN DEL KIT

- 1 Motor **110Vac o 230Vac** y redutor de bronce bañados en aceite
- 1 Central electrónica **MC50**
- 2 Mandos **FALK**
- 1 Juego de fotocélulas **MF30**
- Accesorios de montaje

620,00 €

- 110Vac/230Vac
- 110Vac/230Vac
- 2000Kg
- 190 mm/sec.
- 70%

Possibilidade de aplicar kit de baterias **KIT BATERIAS 2.2AH+CX50**, consulte a página 127.

Posibilidad de aplicar el kit de baterías **KIT BATERIAS 2.2AH+CX50**, consulte la página 127.

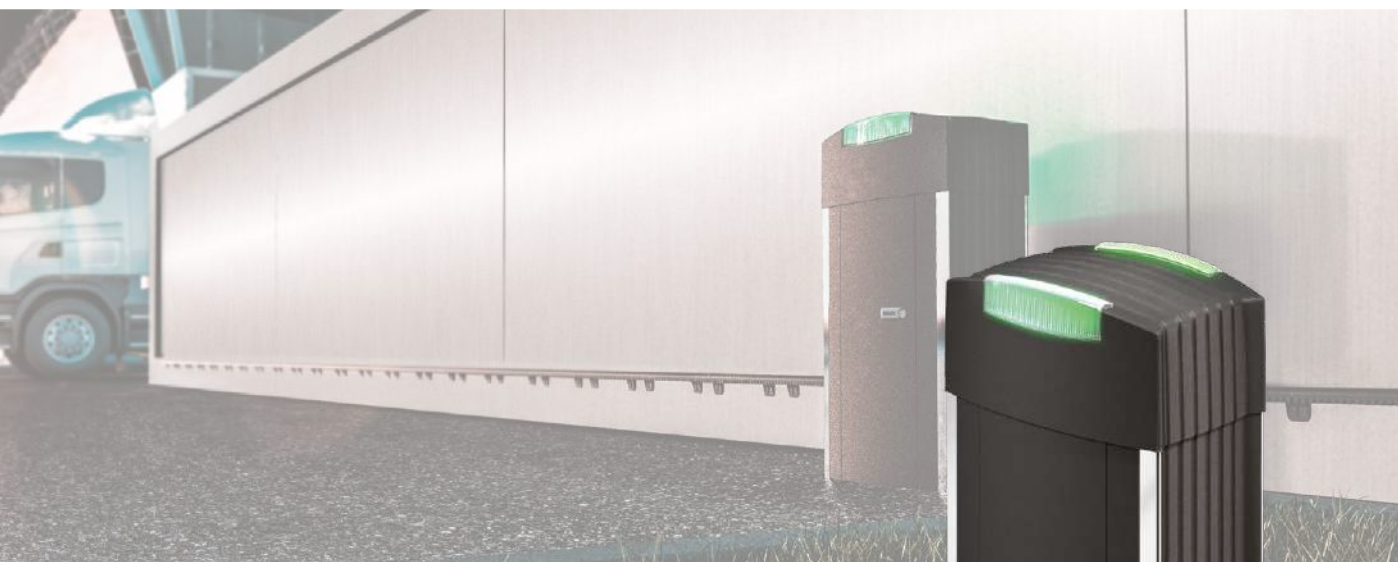

STARK

Automatismo para portões de correr de grandes dimensões até **4000kg, 6000kg e 8000kg**. Possibilidade de alimentação a **230Vac ou 400Vac**, dependendo do modelo selecionado.

Automatismo para puertas correderas de gran tamaño hasta **4000kg, 6000kg y 8000kg**. Posibilidad de alimentación de **230Vac o 400Vac**, dependiendo del modelo seleccionado.



KIT STARK4

- 400Vac
- 75%
- 204 mm/sec.
- 4000Kg
- 750W
- 115Nm

COMPONENTES DO KIT

- 1 Motor **400Vac**
- 1 Central eletrónica **MC112STK** ou **MC410STK**
- 2 Comandos **FALK**
- 1 Jogo de fotocélulas **MF30**
- Pirlampo incorporado
- Acessórios de montagem

COMPOSICIÓN DEL KIT

- 1 Motor **400Vac**
- 1 Central electrónica **MC112STK** o **MC410STK**
- 2 Mandos **FALK**
- 1 Juego de fotocélulas **MF30**
- Lámpara destellante incorporada
- Accesorios de montaje

KIT STARK6

- 400Vac
- 75%
- 204 mm/sec.
- 6000Kg
- 1100W
- 180Nm

COMPONENTES DO KIT

- 1 Motor **400Vac**
- 1 Central eletrónica **MC113STK** ou **MC410STK**
- 2 Comandos **FALK**
- 1 Jogo de fotocélulas **MF30**
- Pirlampo incorporado
- Acessórios de montagem

COMPOSICIÓN DEL KIT

- 1 Motor **400Vac**
- 1 Central electrónica **MC113STK** o **MC410STK**
- 2 Mandos **FALK**
- 1 Juego de fotocélulas **MF30**
- Lámpara destellante incorporada
- Accesorios de montaje

KIT STARK8

- 400Vac
- 75%
- 123 mm/sec.
- 8000Kg
- 1500W
- 290Nm

COMPONENTES DO KIT

- 1 Motor **400Vac**
- 1 Central eletrónica **MC113STK** ou **MC410STK**
- 2 Comandos **FALK**
- 1 Jogo de fotocélulas **MF30**
- Pirlampo incorporado
- Acessórios de montagem

COMPOSICIÓN DEL KIT

- 1 Motor **400Vac**
- 1 Central electrónica **MC113STK** o **MC410STK**
- 2 Mandos **FALK**
- 1 Juego de fotocélulas **MF30**
- Lámpara destellante incorporada
- Accesorios de montaje

KIT STARK4-230V

230Vac (MC112STK) 2 500,00 €

KIT STARK4-400V

400Vac (MC410STK) 2 100,00 €

KIT STARK6-230V

230Vac (MC113STK) 3 000,00 €

KIT STARK6-400V

400Vac (MC410STK) 2 600,00 €

KIT STARK8-230V

230Vac (MC113STK) 4 000,00 €

KIT STARK8-400V

400Vac (MC410STK) 3 550,00 €



CREMALHEIRAS CREMALLERAS



CRM5

Cremalheira de nylon com aço no interior (1m).
*Parafusos de fixação não incluídos.

*Cremallera de nylon con acero en el interior(1m).
* Tornillos de fijación no incluidos.*

10,00 €



CRM4

Cremalheira zincada 30x12 com tacos (1m).
Cremallera galvanizada 30x12 con bulones (1m).

CRM42

Cremalheira zincada 30x12 com tacos (2m).
Cremallera galvanizada 30x12 con bulones (2m).

15,00 €

30,00 €

CRM4 INOX

Cremalheira em inox 30x12 com tacos (1m).

Cremallera en acero inoxidable 30x12 con tacos (1m).

40,00 €

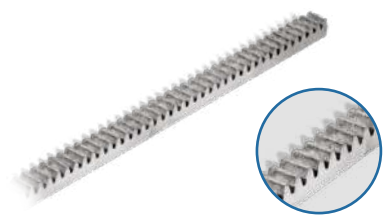

CRM7

Cremalheira zincada 22x22 quadrada (1m).
Cremallera galvanizada 22x22 cuadrada (1m).

CRM72

Cremalheira zincada 22x22 quadrada (2m).
Cremallera galvanizada 22x22 cuadrada (2m).

18,00 €

37,00 €



MCP24

Caixa com 24 parafusos e 24 anilhas para 4m de cremalheira CRM5.

Caja con 24 tornillos y 24 arandelas para 4m de cremallera CRM5.

6,00 €

ELETRÔNICA ELECTRÓNICA



MC50

Central para 1 motor 230Vac.
Ver características na página 74.

*Central para 1 motor 230Vac.
Consulte las funciones en la página 74.*

85,00 € (Sem caixa / Sin caja)



MC1

Central para 1 motor 230Vac.
Ver caraterísticas na página 74.

Central para 1 motor 230Vac.
Consulte las funciones en la página 74.

90,00 € (Sem caixa / Sin caja)



MC60

Central para 1 motor 24Vdc.
Ver caraterísticas na página 76.

Central para 1 motor 24Vdc.
Consulte las funciones en la página 76.

85,00 € (Sem caixa / Sin caja)



MC112STK | MC113STK

Central 230Vac com caixa para motor **STARK**.
Ver caraterísticas na página 76.

Central 230Vac con caja para motor **STARK**.
Consulte las funciones en la página 76.

MC112STK: Para motores até 750W Para motores de hasta 750W

600,00 € (Com caixa / Con caja)

MC113STK: Para motores até 1500W Para motores de hasta 1500W

650,00 € (Com caixa / Con caja)



MC410

Central 400Vac para 1 motor trifásico.
Ver caraterísticas na página 76.

Central de 400Vac para 1 motor trifásico.
Consulte las funciones en la página 76.

125,00 € (Sem caixa / Sin caja)



MC410STK

Central **MC410** com caixa para motor de correr industrial **STARK**.
Ver caraterísticas na página 76.

Central **MC410** con caja para motor de corredera industrial **STARK**.
Consulte las funciones en la página 76.

225,00 € (Com caixa / Con caja)



ELETRÔNICA ELECTRÓNICA



		MC1	MC50
ALIMENTAÇÃO ALIMENTACIÓN	24Vdc		
	230Vac	✓	✓
	400 Vac		
SAÍDAS SALIDAS	Pirilampo/ Lâmpada de Cortesia / Lámpara de Cortesía	230Vac/500W(máx)	230Vac/100W(máx)
	Pirilampo RGB/ Estado da Porta / Lámpara RGB / Estado de la puerta	-	24Vdc/100mA(máx)
	Motor / Motor	230Vac/750W(máx)	230Vac/1000W(máx)
	Bateria / Batería	-	-
	Fechadura / Cerradura	-	-
	Acessórios / Accesorios	24Vdc/3W(máx)	24Vdc/8W(máx)
ENTRADAS ENTRADAS	Botoneira para manobra total / Botonera para maniobra total	✓	✓
	Botoneira para manobra parcial / Botonera para maniobra total	✓	✓
	Antena 50ohm / Antena 50ohm	✓	✓
	Botão paragem de emergência / Botón de parada de emergencia		✓
	Fotocélulas exteriores / Fococélulas exteriores	✓	✓
	Fotocélulas interiores / Fococélulas interiores		✓
	Fotocélulas anti-esmagamento / Fococélulas anti-aplastamiento		
	Bateria de Emergência / Batería de Emergencia		
	Fins de Curso / Final de carrera	✓	✓
	Encoder / Codificador		
Painel Solar / Panel Solar			
DADOS TÉCNICOS DATOS TÉCNICOS	Medidas / Medidas	108x138mm	105x130mm
	Capacidade máxima de memória / Capacidad máxima de memoria	120 códigos (CODE ou CODE PED) / 120 códigos (CODE o CODE PED)	100 (abertura total) / 100 (abertura parcial) / 100 (apertura total) / 100 (apertura parcial)
	Temperatura de funcionamento / Temperatura de funcionamiento	-25°C ~ 55°C	-25°C ~ 55°C
FUNCIONALIDADES FUNCIONALIDADES	Lógica de funcionamento automático / Lógica de funcionamiento automático	✓	✓
	Lógica de funcionamento Passo a Passo / Lógica de funcionamiento paso a paso	✓	✓
	Poupança de energia / Ahorro de energía		
	Homem Presente / Hombre presente	✓	✓
	Escolha de Tipo Motor / Elección del tipo de motor		✓
	Alteração da lógica das botoneiras / Alteración de la lógica de las botoneras		✓
	Ajuste fecho automático Parcial / Ajuste de cierre automático parcial		✓
	Alteração da lógica do Pirilampo / Alteración de la lógica de la lámpara destellante	✓	✓
	Fechadura eletrónica na função Pedonal / Bloqueo electrónico en la función peatonal		
	Regulação de força / Regulación de fuerza	✓	✓
	Velocidade dos Motores / Velocidad de los Motores		
Regulação da Velocidade de Abrandamento / Regulación de la velocidad de Ralentización	✓	✓	



		MC1	MC50
FUNCIONALIDADES FUNCIONALIDADES	Regulação de Sensibilidade / <i>Regulación de sensibilidad</i>		✓
	Regulação de Sensibilidade na paragem suave / <i>Regulación de sensibilidad en la parada suave</i>		✓
	Dispositivos de segurança 8K2 / <i>Dispositivos de seguridad 8K2</i>		✓
	Luz de Cortesia / <i>Luz de cortesía</i>	✓	✓
	Regulação do Tempo da luz de Cortesia / <i>Regulación del tiempo de luz de cortesía</i>		✓
	Programação de Curso Manual / <i>Programación manual del curso</i>	✓	✓
	Programação de Curso Automática / <i>Programación automática del curso</i>	✓	✓
	Programação do Curso do Motor e Abrandamento / <i>Programación y desaceleración del recorrido del motor</i>	✓	✓
	Programação do Tempo de Trabalho Parcial / <i>Programación del tiempo de trabajo parcial</i>	✓	✓
	Programação do Fecho Automático / <i>Programación del cierre automático</i>	✓	✓
	Programação do Atraso da Porta no Fecho / <i>Programación del retardo de la puerta en el cierre</i>		
	Programação do Atraso da Porta na abertura / <i>Programación del retardo de la puerta en la apertura</i>		
	Alteração da lógica de Fotocélulas / <i>Cambio de la lógica de fotocélulas</i>		✓
	Alteração da lógica de saída RGB / <i>Cambio de la lógica de salida RGB</i>		✓
	Programação de Transmissores para Abertura Total / <i>Programación de transmisores para apertura total</i>	✓	✓
	Programação de Transmissores para Abertura Parcial / <i>Programación de transmisores para apertura parcial</i>	✓	✓
	Apagar comando específico na memória / <i>Borrar mando específico en la memoria</i>		✓
	Visualização de posição na memória dos comandos / <i>Visualización de posición en la memoria de mandos</i>		✓
	Programação de transmissores à distância / <i>Programación de transmisores remotos</i>		✓
	Inibição de transmissores na Abertura / <i>Inhibición de transmisores en la apertura</i>	✓	✓
	Pressão dos Motores / <i>Presión del motor</i>		
	Golpe de Aríete / <i>Golpe de ariete</i>		
	Golpe de Fecho / <i>Golpe de cierre</i>		
	Follow Me / <i>Follow Me</i>	✓	✓
	Contador de Manobras / <i>Contador de maniobras</i>		✓
	Activar/desativar Soft Start / <i>Activar/desactivar el Soft Start</i>		✓
	Stop / <i>Stop</i>		✓
	Travão eletrónico / <i>Freno electrónico</i>	✓	✓
	Pré Pirlampo / <i>Pre lámpara destellante</i>		✓
	Visualização de erros no funcionamento / <i>Visualización de errores en el funcionamiento</i>		✓
Interface com display / <i>Interfaz con display</i>		✓	
Alteração de lógica no funcionamento da Fechadura / <i>Cambio de lógica en el funcionamiento de la cerradura</i>		✓	
Bloqueio do motor em fecho / <i>Bloqueo del motor en el cierre</i>			



		MC60	MC112STK MC113STK	MC410 MC410STK
ALIMENTAÇÃO ALIMENTACIÓN	24Vdc	✓		
	230Vac		✓	
	400 Vac			✓
SAÍDAS SALIDAS	Pirilampo/ Lâmpada de Cortesia / Lámpara de Cortesía	24Vdc/4W(máx)	Relé externo / Relé externo	Relé Contacto NO/ Relé Contacto NO 16A(máx)
	Pirilampo RGB/ Estado da Porta / Lámpara RGB / Estado de la puerta	-	24Vdc/100mA(máx)	24Vdc/100mA(máx)
	Motor / Motor	24Vdc/180W(máx)	230Vac 750W/1500W(máx)	400Vac/1500W(máx)
	Bateria / Batería	24Vdc/7AH(máx)	-	-
	Fechadura / Cerradura	12Vdc/10W(máx)	-	-
	Acessórios / Accesorios	24Vdc/8W(máx)	24Vdc/3W(máx) 12Vdc/2W(máx)	24Vdc/8W(máx)
ENTRADAS ENTRADAS	Botoneira para manobra total / Botonera para maniobra total	✓	✓	✓
	Botoneira para manobra parcial / Botonera para maniobra total	✓	✓	✓
	Antena 50ohm / Antena 50ohm	✓	✓	✓
	Botão paragem de emergência / Botón de parada de emergencia	✓	✓	✓
	Fotocélulas exteriores / Fococélulas exteriores	✓	✓	✓
	Fotocélulas interiores / Fococélulas interiores	✓		✓
	Bateria de Emergência / Bateria de Emergencia	✓		
	Fins de Curso / Final de carrera	✓	✓	✓
	Encoder / Codificador			
Painel Solar / Panel Solar	✓			
DADOS TÉCNICOS DATOS TÉCNICOS	Medidas / Medidas	99x104,5mm	240x190x160mm	172x184mm
	Capacidade máxima de memória / Capacidad máxima de memoria	100 (abertura total) 100 (abertura parcial) / 100 (apertura total) 100 (apertura parcial)	30 Códigos / 30 Códigos	100 (abertura total) 100 (abertura parcial) / 100 (apertura total) 100 (apertura parcial)
	Temperatura de funcionamento / Temperatura de funcionamiento	-25°C ~ 55°C	-25°C ~ 55°C	-25°C ~ 55°C
FUNCIONALIDADES FUNCIONALIDADES	Lógica de funcionamento automático / Lógica de funcionamiento automático	✓	✓	✓
	Lógica de funcionamento Passo a Passo / Lógica de funcionamiento paso a paso	✓	✓	✓
	Poupança de energia / Ahorro de energía	✓		
	Homem Presente / Hombre presente	✓	✓	✓
	Escolha de Tipo Motor / Elección del tipo de motor	✓		
	Alteração da lógica das botoneiras / Alteración de la lógica de las botoneras	✓	✓	✓
	Ajuste fecho automático Parcial / Ajuste del cierre automático parcial	✓		
	Alteração da lógica do Pirilampo / Alteración de la lógica de la lámpara destellante	✓	✓	✓
	Fechadura eletrónica na função Pedonal / Bloqueo electrónico en la función peatonal	✓		
	Regulação de força / Regulación de la fuerza	✓	✓	✓
	Velocidade dos Motores / Velocidad de los Motores	✓		



		MC60	MC112STK MC113STK	MC410 MC410STK
FUNCIONALIDADES FUNCIONALIDADES	Regulação da Velocidade de Abrandamento / <i>Regulación de la velocidad de Ralentización</i>	✓	✓	✓
	Regulação de Sensibilidade / <i>Regulación de sensibilidad</i>	✓	✓	
	Regulação de Sensibilidade na paragem suave / <i>Regulación de sensibilidad en la parada suave</i>	✓		
	Dispositivos de segurança 8K2 / <i>Dispositivos de seguridad 8K2</i>	✓		
	Luz de Cortesia / <i>Luz de cortesía</i>	✓	✓	
	Regulação do Tempo da luz de Cortesia / <i>Regulación del tiempo de luz de cortesía</i>	✓	✓	
	Programação de Curso Manual / <i>Programación manual del curso</i>	✓	✓	✓
	Programação de Curso Automática / <i>Programación automática del curso</i>	✓		✓
	Programação do Curso do Motor e Abrandamento / <i>Programación y desaceleración del recorrido del motor</i>	✓	✓	✓
	Programação do Tempo de Trabalho Parcial / <i>Programación del tiempo de trabajo parcial</i>	✓	✓	✓
	Programação do Fecho Automático / <i>Programación del cierre automático</i>	✓	✓	✓
	Programação do Atraso da Porta no Fecho / <i>Programación del retardo de la puerta en el cierre</i>			
	Programação do Atraso da Porta na abertura / <i>Programación del retardo de la puerta en la apertura</i>			
	Alteração da lógica de Fotocélulas / <i>Alteración de la lógica de las Fotocélulas</i>	✓	✓	✓
	Alteração da lógica de saída RGB / <i>Alteración de la lógica de la salida RGB</i>	✓		✓
	Programação de Transmissores para Abertura Total / <i>Programación de transmisores para apertura total</i>	✓		✓
	Programação de Transmissores para Abertura Parcial / <i>Programación de transmisores para apertura parcial</i>	✓		✓
	Apagar comando específico na memória / <i>Borrar mando específico en la memoria</i>	✓		✓
	Visualização de posição na memória dos comandos / <i>Visualización de posición en la memoria de mandos</i>	✓		✓
	Programação de transmissores à distância / <i>Programación de transmisores remotos</i>	✓		✓
	Inibição de transmissores na Abertura / <i>Inhibición de transmisores en la apertura</i>	✓	✓	✓
	Pressão dos Motores / <i>Presión de los motores</i>			
	Golpe de Ariete / <i>Golpe de ariete</i>			
	Golpe de Fecho / <i>Golpe de cierre</i>			
	Follow Me / <i>Follow Me</i>	✓	✓	✓
	Contador de Manobras / <i>Contador de maniobras</i>	✓		✓
	Activar/desativar Soft Start / <i>Activar/desactivar el Soft Start</i>	✓	✓	✓
	Stop / <i>Stop</i>	✓	✓	✓
	Travão eletrónico / <i>Freno electrónico</i>	✓	✓	✓
	Pré Pirlampo / <i>Pre lámpara destellante</i>	✓		✓
Visualização de erros no funcionamento / <i>Visualización de errores en el funcionamiento</i>	✓	✓	✓	
Interface com display / <i>Interfaz con display</i>	✓	✓	✓	
Alteração de lógica no funcionamento da Fechadura / <i>Alteración de lógica en el funcionamiento de la cerradura</i>	✓		✓	
Bloqueio do motor em fecho / <i>Bloqueo del motor en el cierre</i>		✓		



Automatismos para portões de batente de uma ou duas folhas com um design elegante e matérias-primas inovadoras. Este tipo de automatismos permitem uma abertura rotativa através do eixo ou de dobradiças.

Automatismos para portones batientes de una o dos hojas con un diseño elegante y materias primas innovadoras. Este tipo de automatismos permiten una apertura rotativa a través del eje o de bisagras.



AUTOMATISMOS PARA PORTÕES DE BATENTES
AUTOMATISMOS PARA PUERTAS BATIENTES



ELETROMECCANICOS ELECTROMECCANICOS



- <50dB
- 25° C
+65° C
- IP54
- 120° C

LINCE

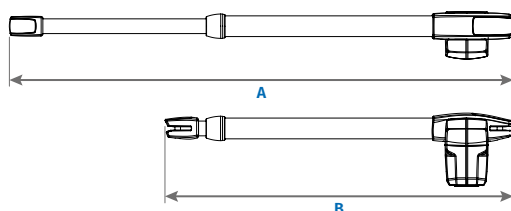

	LINCE 300	LINCE 400	LINCE 600
A	962 mm	1162 mm	1562 mm
B	647 mm	747 mm	947 mm
Folha Hoja	<2500 mm	<3000 mm	<4000 mm

- 110Vac/
230Vac
- 110Vac/
230Vac
- 20
mm/sec.
- 25%
- W** 250W

- COMPONENTES DO KIT**
- 2 Motores de 110Vac ou 230Vac
 - 1 Central eletrónica MC52
 - 2 Comandos FALK
 - 1 Jogo de fotocélulas MF30
 - Acessórios de montagem

- COMPOSICIÓN DEL KIT**
- 2 motores de 110Vac o 230Vac
 - 1 Central electrónica MC52
 - 2 mandos FALK
 - 1 Juego de fotocélulas MF30
 - Accesorios de montaje

KIT LINCE300-52 (300mm de curso/curso)
500,00 €

KIT LINCE400-52 (400mm de curso/curso)
510,00 €

KIT LINCE600-52 (600mm de curso/curso)
545,00 €

- 110Vac/
230Vac
- 24Vdc
- 20
mm/sec.
- Intensivo
- W** 60W

- COMPONENTES DO KIT**
- 2 Motores de 24Vdc
 - 1 Central eletrónica MC62
 - 2 Comandos FALK
 - 1 Jogo de fotocélulas MF30
 - 1 Transformador TRF150VA-230V/110V
 - Acessórios de montagem

- COMPOSICIÓN DEL KIT**
- 2 motores de 24Vdc
 - 1 Central electrónica MC62
 - 2 Mandos FALK
 - 1 Juego de fotocélulas MF30
 - 1 Transformador TRF150VA-230V/110V
 - Accesorios de montaje

KIT LINCE300-24V (300mm de curso/curso)
593,00 €

KIT LINCE400-24V (400mm de curso/curso)
605,00 €

KIT LINCE600-24V (600mm de curso/curso)
650,00 €

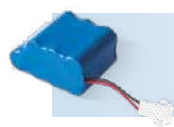

Possibilidade de aplicar **bateria MBAT24**, consulte a página 127.

Possibilidad de aplicar **batería MBAT24**, consulte la página 127.

LISTOP NOVO MODELO NUEVO MODELO



Batente em alumínio, para aplicação em toda a linha **LINCE**, para limitação na abertura, evitando assim a utilização de batente no portão.

Batiente en aluminio, para usar en toda la línea **LINCE**, para limitar la apertura, evitando así la utilización de batiente en el portón.

15,00 € / uni.

60,00 € motor/motor

Em todos os modelos **LINCE** de 230Vac, há a possibilidade de produzir o motor reversível, com o acrescimo de:

En todos los modelos **LINCE** 230Vac, existe la posibilidad de producir el motor reversible, con el incremento de:



JAG

Aposte no futuro.
Apuesta por el futuro.



- <50dB
- 25° C
+65° C
- IP54
- 120° C

JAG

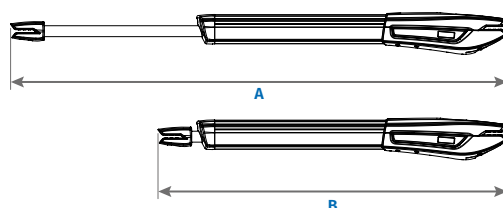

	JAG 400	JAG 600
A	1375 mm	1775 mm
B	975 mm	1175 mm
Folha Hoja	<3000 mm	<4000 mm

- 110Vac/
230Vac
- 110Vac/
230Vac
- 20
mm/sec.
- 25%
- W** 300W

COMPONENTES DO KIT

- 2 Motores de **110Vac ou 230Vac** com fim de curso elétrico na abertura e no fecho
- 1 Central eletrónica **MC52**
- 2 Comandos **FALK**
- 1 Jogo de fotocélulas **MF30**
- Acessórios de montagem

COMPOSICIÓN DEL KIT

- 2 motores de **110Vac o 230Vac** con finales de carrera eléctrico en apertura y cierre
- 1 Central electrónica **MC52**
- 2 mandos **FALK**
- 1 Juego de fotocélulas **MF30**
- Accesorios de montaje

KIT JAG400-52

(400mm de curso/curso)

745,00 €

KIT JAG600-52

(600mm de curso/curso)

795,00 €

- 110Vac/
230Vac
- 24Vdc
- 20
mm/sec.
- Intensivo
- W** 80W

COMPONENTES DO KIT

- 2 Motores de **24Vdc** com fim de curso elétrico na abertura e no fecho
- 1 Central eletrónica **MC62**
- 2 Comandos **FALK**
- 1 Jogo de fotocélulas **MF30**
- 1 Transformador **TRF150VA-230V/110V**
- Acessórios de montagem

COMPOSICIÓN DEL KIT

- 2 motores de **24Vdc** con finales de carrera eléctrico en apertura y cierre
- 1 Central electrónica **MC62**
- 2 Mandos **FALK**
- 1 Juego de fotocélulas **MF30**
- 1 Transformador **TRF150VA-230V/110V**
- Accesorios de montaje

KIT JAG400-24V

(400mm de curso/curso)

860,00 €

KIT JAG600-24V

(600mm de curso/curso)

905,00 €

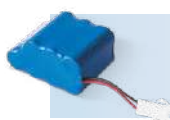

Posibilidade de aplicar **bateria MBAT24**, consulte a página 127.

Posibilidade de aplicar **batería MBAT24**, consulte la página 127.

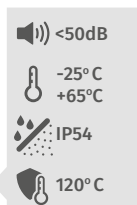

PERSA

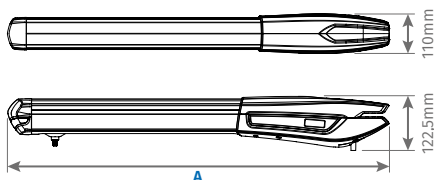

	PERSA 400
A	920 mm
Folha Hoja	<math>< 3000\text{ mm}</math>

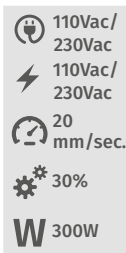

110Vac/
230Vac
110Vac/
230Vac
20
mm/sec.
30%
300W

COMPONENTES DO KIT

- 2 Motores de **110Vac ou 230Vac** com fim de curso elétrico na abertura e no fecho
- 1 Central eletrónica **MC52**
- 2 Comandos **FALK**
- 1 Jogo de fotocélulas **MF30**
- Acessórios de montagem

COMPOSICIÓN DEL KIT

- 2 motores de **110Vac o 230Vac** con finales de carrera eléctrico en apertura y cierre
- 1 Central electrónica **MC52**
- 2 mandos **FALK**
- 1 Juego de fotocélulas **MF30**
- Accesorios de montaje

KIT PERSA400-52

(400 de curso/curso)

770,00 €

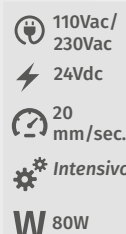

110Vac/
230Vac
24Vdc
20
mm/sec.
Intensivo
80W

COMPONENTES DO KIT

- 2 Motores de **24Vdc** com fim de curso elétrico na abertura e no fecho
- 1 Central eletrónica **MC62**
- 2 Comandos **FALK**
- 1 Jogo de fotocélulas **MF30**
- 1 Transformador **TRF150VA-230V/110V**
- Acessórios de montagem

COMPOSICIÓN DEL KIT

- 2 motores de **24Vdc** con finales de carrera eléctrico en apertura y cierre
- 1 Central electrónica **MC62**
- 2 Mandos **FALK**
- 1 Juego de fotocélulas **MF30**
- 1 Transformador **TRF150VA-230V/110V**
- Accesorios de montaje

KIT PERSA400-24V

(400 de curso/curso)

880,00 €



Posibilidade de aplicar **bateria MBAT24**, consulte a página 127.

Posibilidad de aplicar **batería MBAT24**, consulte la página 127.



SOTERRADOS SOTERRADOS

AUTOMATISMOS PARA PORTÕES DE BATENTE AUTOMATISMOS PARA PUERTAS BATIENTES



SUBWING

KIT SUBWING700-52

COMPONENTES DO KIT

- 2 Motores **230Vac** para portões até 2,5m por folha
- 1 Central eletrónica **MC52**
- 2 Comandos **FALK**
- 1 Jogo de fotocélulas **MF30**
- 2 Caixas de ferro zincado para os motores
- Desbloqueio com chave
- Acessórios de montagem

COMPOSICIÓN DEL KIT

- 2 Motores **230Vac** para portones hasta 2,5m por hoja
- 1 Central electrónica **MC52**
- 2 Mandos **FALK**
- 1 Juego de fotocélulas **MF30**
- 2 cajas de hierro galvanizado para los motores
- Desbloqueo con clave
- Accesorios de montaje

KIT SUBWING724

COMPONENTES DO KIT

- 2 Motores **24Vdc** para portões até 2,5m por folha
- 1 Central eletrónica **MC62**
- 2 Comandos **FALK**
- 1 Jogo de fotocélulas **MF30**
- 2 Caixas de ferro zincado para os motores
- Desbloqueo con llave
- 1 Transformador **TRF150VA-230V/110V**
- Acessórios de montagem

COMPOSICIÓN DEL KIT

- 2 Motores **24Vdc** para portones hasta 2,5m por hoja
- 1 Central electrónica **MC62**
- 2 Mandos **FALK**
- 1 Juego de fotocélulas **MF30**
- 2 cajas de hierro galvanizado para los motores
- Desbloqueo con llave
- Transformador **TRF150VA-230V/110V**
- Accesorios de montaje

SUBWING 700

SUBWING 724

	230Vac	110Vac/ 230Vac
	230Vac	24Vdc
	280W	50W
	20 mm/sec.	20 mm/sec.
	-25° C +55° C	-25° C +55° C
	250Nm	250Nm
	30%	Intensivo



Desbloqueio com chave
Desbloqueo con llave



Possibilidade de aplicar **bateria MBAT24**, consulte a página 127.

*Posibilidad de aplicar **batería MBAT24**, consulte la página 127.*

1 260,00 €

1 415,00 €

Caixa em ferro zincado para **SUBWING**. Caja de hierro galvanizado para **SUBWING**.

265,00 € / uni.

Caixa em aço-inox para **SUBWING**. Caja de acero inoxidable para **SUBWING**.

680,00 € / uni.

RL180

Acessório que permite a abertura 180° de um motor **SUBWING**.

*Accesorio que permite la apertura a 180° de un motor **SUBWING**.*

200,00 €

SWSTOP

Batentes mecânicos de abertura e fecho para um motor **SUBWING**.

*Batientes mecánicas de apertura y cierre para un motor **SUBWING**.*

45,00 €





TELICA

KIT TELICA-52

COMPONENTES DO KIT

- 2 Motores articulados **230Vac** para portões até 2,50m por folha sem fechadura ou até 4m com fechadura
- 1 Central eletrónica **MC52** incorporada no motor
- 2 Comandos **FALK**
- 1 Jogo de fotocélulas externas **MF30**
- Acessórios de montagem

COMPOSICIÓN DEL KIT

- 2 Motores articulados de **230Vac** para portones de hasta 2,50m por hoja sin cerradura o hasta 4m con cerradura
- 1 Central electrónica **MC52** incorporada en el motor
- 2 Mandos **FALK**
- 1 Juego de fotocélulas externas **MF30**
- Accesorios de montaje

655,00 €

KIT TELICA-24V

COMPONENTES DO KIT

- 2 Motores articulados **24Vdc** para portões até 2,50m por folha sem fechadura ou até 4m com fechadura
- 1 Central eletrónica **MC62** incorporada no motor
- 2 Comandos **FALK**
- 1 Jogo de fotocélulas **MF30**
- 1 Transformador **TRF150VA-230V/110V**
- Acessórios de montagem

COMPOSICIÓN DEL KIT

- 2 Motores articulados de **24Vdc** para portones de hasta 2,50m por hoja sin cerradura o hasta 4m con cerradura
- 1 Central electrónica **MC62** incorporada en el motor
- 2 Mandos **FALK**
- 1 Juego de fotocélulas externas **MF30**
- 1 Transformador **TRF150VA-230V/110V**
- Accesorios de montaje

810,00 €

TELICA230 TELICA24

	230Vac	24Vdc
	230Vac	24Vdc
W	380W	200W
	20 mm/sec.	20 mm/sec.
	-25°C +55°C	-25°C +55°C
Nm	200Nm	200Nm
	50%	Intensivo
	IP54	IP54



Possibilidade de aplicar **bateria MBAT24**, consulte a página 127.

Possibilidade de aplicar **bateria MBAT24**, consulte la página 127.

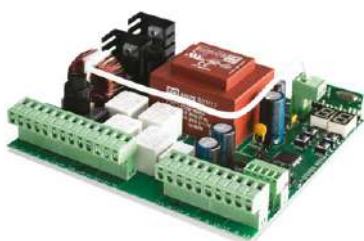

MC52

Central para 2 motores 230Vac.
Ver caraterísticas na página 87.

Central para 2 motores 230Vac.
Consulte las funciones en la página 87.

100,00 € (Sem caixa / Sin caja)



MC2

Central para 2 motores 230Vac.
Ver caraterísticas na página 87.

Central para 2 motores 230Vac.
Consulte las funciones en la página 87.

119,00 € (Sem caixa / Sin caja)

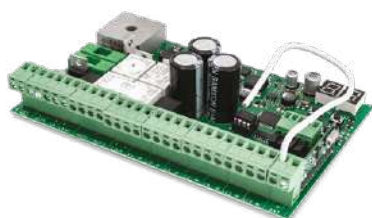

MC62

Central para 2 motores 24Vdc.
Ver caraterísticas na página 87.

Central para 2 motores 24Vdc.
Consulte las funciones en la página 87.

110,00 € (Sem caixa / Sin caja)



TRF150VA-230V

Transformador 230Vac para 20V com 150VA e 4A.

Transformador de 230Vac a 20V con 150VA y 4A.

31,00 €



STOP

Ferrolho mecânico para bloqueio de portões de batente com duas folhas.

Pestillo mecánico para bloqueo de portones de batientes con dos hojas.

Deve ser aplicado em conjunto com uma eletrofechadura de forma a garantir o bloqueio do portão.

Debe aplicarse en conjunto con una electrocerradura para garantizar el bloqueo del portón.

Possibilidade de aplicação à esquerda ou à direita.

Posibilidad de aplicación a la izquierda o la derecha.

42,00 €



		MC2	MC52	MC62
ALIMENTAÇÃO ALIMENTACIÓN	24Vdc			✓
	230Vac	✓	✓	
	400 Vac			
SAÍDAS SALIDAS	Pirilampo/ Lâmpada de Cortesia / Lámpara de cortesía	500W(máx)	500W(máx)	24Vdc/4W(máx)
	Pirilampo RGB/ Estado da Porta / Lámpara RGB / Estado de la puerta	-	24Vdc/100mA(máx)	24Vdc/100mA(máx)
	Motor / Motor	500W(máx)	500W(máx)	2x 120W(máx)
	Bateria / Batería	-	-	-
	Fechadura / Cerradura	12Vdc/15W(máx)	12Vdc/15W(máx)	12Vdc/15W(máx)
	Acessórios / Accesorios	24Vdc/15W(máx)	24Vdc/8W(máx)	24Vdc/8W(máx)
ENTRADAS ENTRADAS	Botoneira para manobra total / Botonera para maniobra total	✓	✓	✓
	Botoneira para manobra parcial / Botonera para maniobra total	✓	✓	✓
	Antena 50ohm / Antena 50ohm	✓	✓	✓
	Botão paragem de emergência / Botón de parada de emergencia			✓
	Fotocélulas exteriores / Fococélulas exteriores	✓	✓	✓
	Fotocélulas interiores / Fococélulas interiores	✓	✓	✓
	Fotocélulas anti-esmagamento / Fococélulas anti-aplastamiento			✓
	Bateria de Emergência / Batería de Emergencia			✓
	Fins de Curso / Final de carrera			
	Encoder / Codificador			
	Painel Solar / Panel Solar			✓
DADOS TÉCNICOS DATOS TÉCNICOS	Medidas / Medidas	125x140mm	125x140mm	150x100mm
	Capacidade máxima de memória / Capacidad máxima de memoria	150 Códigos / 150 Códigos	100 (abertura total) 100 (abertura parcial) / 100 (apertura total) 100 (apertura parcial)	100 (abertura total) 100 (abertura parcial) / 100 (apertura total) 100 (apertura parcial)
	Temperatura de funcionamento / Temperatura de funcionamiento	-25°C ~ 55°C	-25°C ~ 55°C	-25°C ~ 55°C
FUNCIONALIDADES FUNCIONALIDADES	Lógica de funcionamento automático / Lógica de funcionamiento automático	✓	✓	✓
	Lógica de funcionamento Passo a Passo / Lógica de funcionamiento paso a paso	✓	✓	✓
	Poupança de energia / Ahorro de energía		✓	✓
	Homem Presente / Hombre presente		✓	✓
	Escolha de Tipo Motor / Elección del tipo de motor			
	Alteração da lógica das botoneiras / Cambiando la lógica de las botoneras	✓	✓	✓
	Ajuste fecho automático Parcial / Ajuste de cierre automático parcial	✓	✓	✓
	Alteração da lógica do Pirilampo / Alteración de la lógica de la lámpara destellante	✓	✓	✓
	Fechadura eletrónica na função Pedonal / Bloqueo electrónico en función peatonal	✓	✓	✓
	Regulação de força / Regulación de la fuerza	✓	✓	✓
Velocidade dos Motores / Velocidad de los motores			✓	



		MC2	MC52	MC62
FUNCIONALIDADES FUNCIONALIDADES	Regulação da Velocidade de Abrandamento / Control de la Velocidad de Ralentización	✓	✓	✓
	Regulação de Sensibilidade / Regulación de sensibilidad			✓
	Regulação de Sensibilidade na paragem suave / Regulación de sensibilidad en parada suave			✓
	Dispositivos de segurança 8K2 / Dispositivos de seguridad 8K2			✓
	Luz de Cortesia / Luz de cortesía		✓	✓
	Regulação do Tempo da luz de Cortesia / Regulación del tiempo de luz de cortesía		✓	✓
	Programação de Curso Manual / Programación manual del curso	✓	✓	✓
	Programação de Curso Automática / Programación automática del curso			
	Programação do Curso do Motor e Abrandamento / Programación y desaceleración del recorrido del motor	✓	✓	✓
	Programação do Tempo de Trabalho Parcial / Programación del tiempo de trabajo parcial	✓	✓	✓
	Programação do Fecho Automático / Programación de cierre automático	✓	✓	✓
	Programação do Atraso da Porta no Fecho / Programación de retardo de la puerta en el cierre	✓	✓	✓
	Programação do Atraso da Porta na abertura / Programación de retardo de la puerta en la apertura		✓	✓
	Alteração da lógica de Fotocélulas / Cambio de la lógica de las Fotocélulas		✓	✓
	Alteração da lógica de saída RGB / Cambio de la lógica de salida RGB		✓	✓
	Programação de Transmissores para Abertura Total / Programación de transmisores para apertura total	✓	✓	✓
	Programação de Transmissores para Abertura Parcial / Programación de transmisores para apertura parcial	✓	✓	✓
	Apagar comando específico na memória / Borrar mando específico en la memoria		✓	✓
	Visualização de posição na memória dos comandos / Visualización de posición en la memoria de mandos		✓	✓
	Programação de transmissores à distância / Programación de transmisores remotos	✓	✓	✓
	Inibição de transmissores na Abertura / Inhibición de transmisores en la apertura	✓	✓	✓
	Pressão dos Motores / Presión de los motores	✓	✓	✓
	Golpe de Ariete / Golpe de ariete	✓	✓	✓
	Golpe de Fecho / Golpe de cierre	✓	✓	✓
	Follow Me / Follow Me	✓	✓	✓
	Contador de Manobras / Contador de maniobras		✓	✓
	Activar/desactivar Soft Start / Activar/desactivar el Soft Start	✓	✓	✓
	Stop / Stop	✓		✓
	Travão eletrónico / Freno electrónico	✓	✓	✓
	Pré Pirlampo / Pre lámpara destellante	✓		✓
Visualização de erros no funcionamento / Visualización de errores en el funcionamiento		✓	✓	
Interface com display / Interfaz con display		✓	✓	
Alteração de lógica no funcionamento da Fechadura / Cambio de lógica en el funcionamiento de la cerradura		✓	✓	
Bloqueio do motor em fecho / Bloqueo del motor en el cierre			✓	

MOTORES DE ENROLLAR

MOTORES DE ENROLLAR

COMO ESCOLHER O MOTOR (TUB):

COMO ESCOGER MOTOR (TUB):

01

Selecione a referência **TUB(?)**
Seleccione la referencia TUB(?)

02

Definir o adaptador na página indicada no **TUB** selecionado

Definir el adaptador en la página indicada del TUB seleccionado

03

Se escolher um motor com referência **FRA**, selecione o comando que pretende na página 104.

Si elige un motor con referencia FRA, seleccione el comando que desee en la página 104.



Gama de automatismos para estores, cortinas e grades de enrolar.
Encontre aqui a solução perfeita para aplicar em residências ou empresas.

Gama de automatismos para persianas, cortinas y rejas de enrollar.
Encuentre aquí la solución perfecta para aplicar en residencias o empresas.



TUBULAR TUBULAR

Ø35MM

Encaixe/ Encage	CARACTERÍSTICAS CARACTERÍSTICAS									
	REF.		Nm	Kg				Hz		
	TUB20E	515 mm	10	20	17 RPM	-	230Vac	50	4 Min	50,00€
	TUB20E <u>FRA</u>	611 mm	10	20	17 RPM	-	230Vac	50	4 Min	105,00€

FRA = motor com central incorporada.

FRA = motor con central incorporada.



SMTL20

Soporte para montagem de cortinas/blackouts.

Soporte para montaje de cortinas / blackouts.

3,50 €

ADAPTADOR / ADAPTADORES Ø35MM



MTL20

Tam. 41mm / Tam. 41mm

Formato redondo / Formato redondo

Adaptador compatível com todos os motores TUB de Ø35mm e com os seguintes tubos (Ø47, Ø45, Ø44).

Adaptador compatible con todos los motores TUB de Ø35mm y con los siguientes tubos (Ø47, Ø45, Ø44).

TUBOS COMPATÍVEIS TUBOS COMPATIBLES

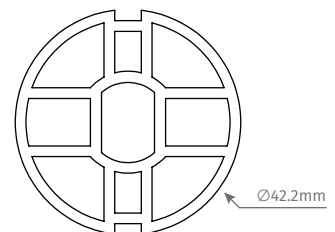
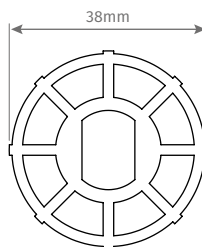
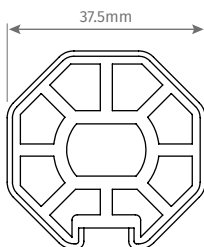
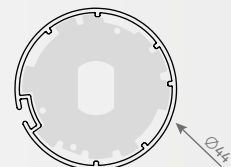
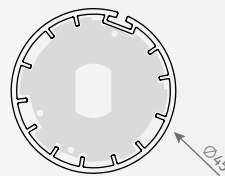
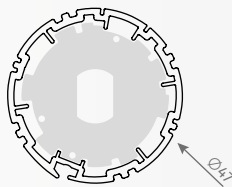
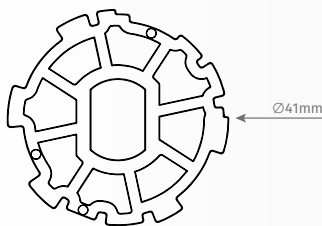

MTL05

Tam. 38mm / Tam. 38mm

Formato octogonal / Formato octogonal

MTL35

Tam. 38mm / Tam. 38mm

Formato redondo / Formato redondo

MTL29

Tam. 42.2mm / Tam. 42.2mm

Formato redondo / Formato redondo

Ø45MM

Encaixe/ Encage	CARACTERISTICAS CARACTERÍSTICAS									
	REF.		Nm	Kg				Hz		
	TUB35E	463 mm	20	35	17 RPM	-	230Vac	50	4 Min	35,00€
	TUB50E	483 mm	30	50	15 RPM	-	230Vac	50	4 Min	58,00€
	TUB70E	511 mm	40	70	12 RPM	-	230Vac	50	4 Min	61,00€
	TUB90E	511 mm	50	90	12 RPM	-	230Vac	50	4 Min	69,00€
	TUB35EFRA	561 mm	20	35	17 RPM	-	230Vac	50	4 Min	80,00€
	TUB50EFRA	592 mm	30	50	17 RPM	-	230Vac	50	4 Min	98,00€
	TUB70EFRA	631 mm	40	70	12 RPM	-	230Vac	50	4 Min	103,00€
	TUB90EFRA	631 mm	50	90	12 RPM	-	230Vac	50	4 Min	110,00€
	TUB25CUT	395 mm	15	25	17 RPM	-	230Vac	50	4 Min	80,00€
	MOTORES INDICADOS PARA TOLDOS / MOTORES INDICADOS PARA TOLDOS									
	TUB90M8-MT	700 mm	50	90	12 RPM	x*	230Vac	50	8 Min	116,00€
	TUB90M8FRA-MT	700 mm	50	90	12 RPM	x*	230Vac	50	8 Min	172,00€

FRA = motor com central incorporada.
 FRA = motor con central incorporada.

*Manivela vendida em separado
 Manivela se vende por separado

MTL101



Acessório de montagem para estores compactos, cortinas e blackouts com cofre ou fixado entre paredes.

Accesorio de montaje para estores compactos, cortinas y blackouts con cofre o fijo entre las paredes.

2,50 €

MTL150

MTL150 BLACK



Conjunto de suportes para fixação ao teto de cortinas e blackouts sem cofre.

Conjunto de soportes para la fijación al techo de cortinas y blackouts sin cofre.

7,50 €



TUBULAR TUBULAR

ADAPTADOR / ADAPTADORES Ø45MM

**MTL100**

Tam. 50,5mm / **Tam.** 50,5mm
Formato redondo / **Formato** redondo

Adaptador compatible con todos os motores TUB de Ø45mm e con os seguintes tubos (Ø80.5, Ø70, Ø58, Ø53.5).

Adaptador compatible con todos los motores TUB de Ø45mm y con los siguientes tubos (Ø80.5, Ø70, Ø58, Ø53.5).

TUBOS COMPATÍVEIS TUBOS COMPATIBLES

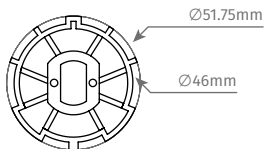
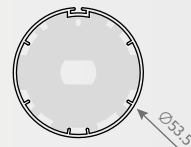
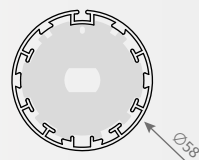
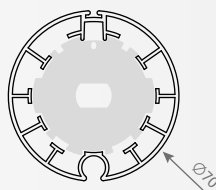
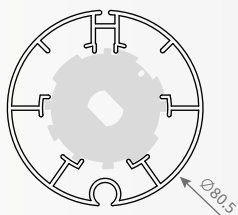
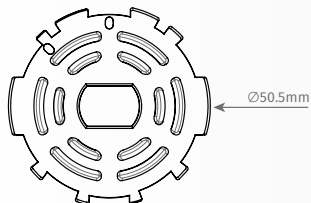
**MZF54**

Tam. 52mm / **Tam.** 52mm
Formato redondo / **Formato** redondo

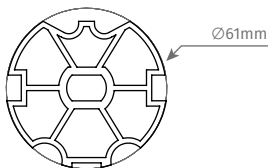
**MZF64**

Tam. 61mm / **Tam.** 61mm
Formato redondo / **Formato** redondo

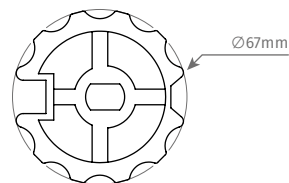
**MTL25**

Tam. 67mm / **Tam.** 67mm
Formato redondo / **Formato** redondo

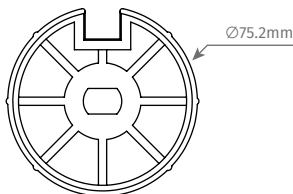
**MTL64**

Tam. 75.2mm / **Tam.** 75.2mm
Formato redondo / **Formato** redondo

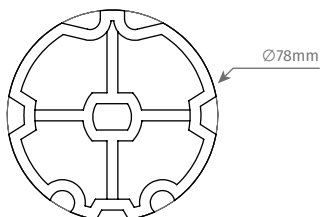
**MZF80**

Tam. 78mm / **Tam.** 78mm
Formato redondo / **Formato** redondo

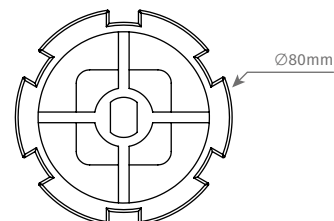
**MTL13**

Tam. 80mm / **Tam.** 80mm
Formato redondo / **Formato** redondo

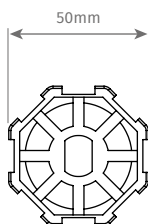
**MTL33**

Tam. 50mm / **Tam.** 50mm
Formato octogonal / **Formato** octogonal

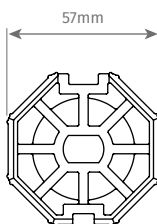
**MTL47**

Tam. 57mm / **Tam.** 57mm
Formato octogonal / **Formato** octogonal

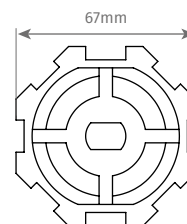
**MTL08**

Tam. 67mm / **Tam.** 67mm
Formato octogonal / **Formato** octogonal

Ø59MM

Encaixe/ Encage	CARACTERISTICAS CARACTERÍSTICAS									
	REF.		Nm	Kg				Hz		
	TUB140	607 mm	80	140	12 RPM	-	230Vac	50	4 Min	176,00 €
	TUB180	607 mm	120	180	9 RPM	-	230Vac	50	4 Min	189,00 €
	TUB140-MT	604 mm	80	140	12 RPM	x*	230Vac	50	4 Min	187,00 €
	TUB180-MT	688 mm	120	180	9 RPM	x*	230Vac	50	4 Min	202,00 €

*Manivela e cardan vendidos em separado
 Manivela y cardan vendidos por separado

ADAPTADOR / ADAPTADORES Ø59MM

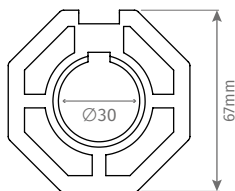

MTL37

Tam. 67mm / Tam. 67mm
 Formato octogonal / Formato octogonal

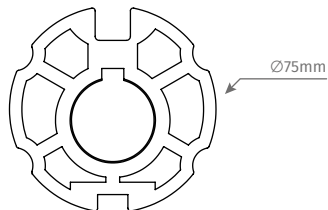

MTL67

Tam. 75mm / Tam. 75mm
 Formato redondo / Formato redondo

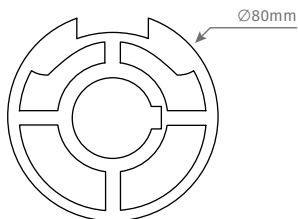

M24T0031

Tam. 80mm / Tam. 80mm
 Formato redondo / Formato redondo

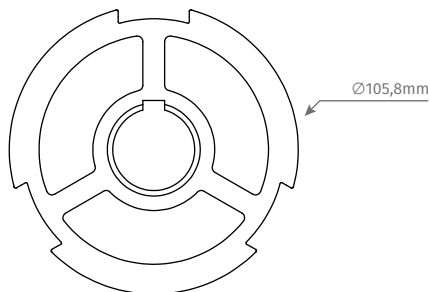

MTL70

Tam. 105.8mm / Tam. 105.8mm
 Formato redondo / Formato redondo





TUBULAR TUBULAR

Ø92MM

Encaixe/ Encage	CARACTERÍSTICAS CARACTERÍSTICAS									
	REF.		Nm	Kg			Hz			
	TUB300E	635 mm	180	250	12 RPM	x*	230Vac	50	4 Min	397,00 €
	TUB600E	663 mm	300	350	6 RPM	x*	230Vac	50	4 Min	434,00 €

*Manivela (MTS04) vendida em separado / Manivela (MTS04) se vende por separado

ADAPTADOR / ADAPTADORES Ø92MM

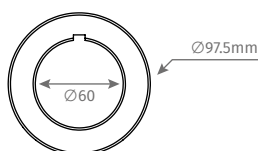
**MTL71**

Tam. 97.5mm / Tam. 97.5mm

Formato redondo / Formato redondo

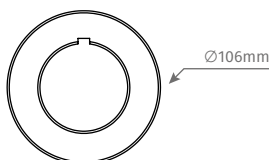
**MTL53**

Tam. 106mm / Tam. 106mm

Formato redondo / Formato redondo

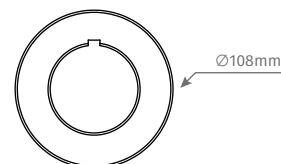
**MTL72**

Tam. 108mm / Tam. 108mm

Formato redondo / Formato redondo

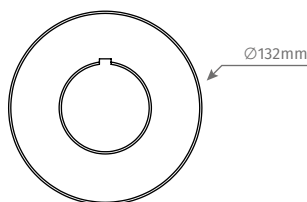
**MTL73**

Tam. 132mm / Tam. 132mm

Formato redondo / Formato redondo

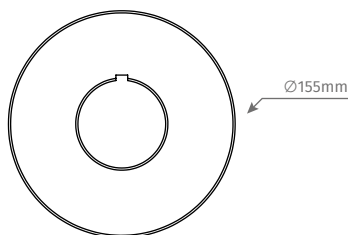
**MTL74**

Tam. 155mm / Tam. 155mm

Formato redondo / Formato redondo

ACESSÓRIOS (TUBULAR) ACCESORIOS (TUBULAR)

**MTS04**

Manivela de gancho (1640mm).
Manivela de gancho (1640mm).

20,00 €

MTS041

Accesório para ligação da manivela **MTS04** ao motor.
Accesorio para adaptar manivela **MTS04** al motor.

15,00 €

**MTS08**

Manivela de encaixe exterior (1900mm).
Manivela de encaje exterior (1900mm).

25,00 €

MTS042

Accesório para ligação da manivela **MTS08** ao motor.
Accesorio para adaptar manivela **MTS08** al motor.

5,00 €

**MTS01**

Accesório para ligação da manivela **MTS04** ao motor.
Accesorio para adaptar manivela **MTS04** al motor.

5,00 €



ROLLING160SP

110Vac/230Vac 10RPM 4min W 520W Nm 150Nm

1 Motor de enrolar 160Kg com eletrofreio para Tambor Ø200mm x Tubo Ø60mm

1 Motor para puertas enrollables de 160Kg con electrofreno para Tambor Ø200mm x Eje Ø60mm

Inclui acessórios para Tambor Ø220mm x Tubo Ø48mm

Incluye accesorios para Tambor Ø220mm x Eje Ø48mm

153,00 €

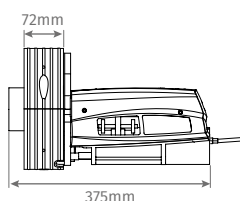

KIT ROLLING160SP

- 1 Motor **ROLLING160SP**
- 1 Central **MC4 EVO**
- 2 Comandos **FALK**

- 1 Motor **ROLLING160SP**
- 1 Central **MC4 EVO**
- 2 Mandos **FALK**

237,00 €



ROLLING360SP

110Vac/230Vac 8RPM 4min W 1000W Nm 420Nm

1 Bimotor de enrolar 360Kg com eletrofreio para Tambor Ø240mm x Tubo Ø76mm

1 Bimotor para puertas enrollables de 360Kg con electrofreno para Tambor Ø240mm x Eje Ø76mm

295,00 €

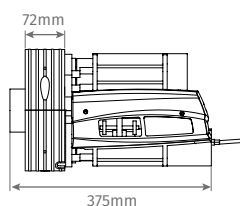

ACESSÓRIOS (GRADES DE ENROLAR) ACCESORIOS (CIERRES DE ENROLLAR)



CSV100/CSV200

Caixa de segurança para desbloqueio exterior com cilindro europeu.

Caja de seguridad para desbloqueo exterior con cilindro europeo.

CSV100: Sem switch / Sin interruptor

25,00 €

CSV200: Com switch / Con interruptor

30,00 €



GRADES DE ENROLAR CIERRES DE ENROLLAR

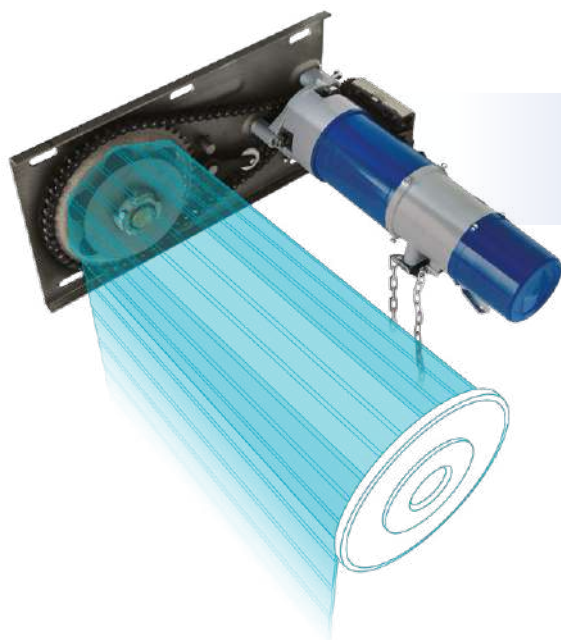

- [ROLLING600SP](#)
- [ROLLING800SP](#)
- [ROLLING1000SP](#)
- [ROLLING1500SP](#)

Motor de enrolar com eletrofreno e botoneira:

- Inclui acessórios
- Compatível com **MC75** ou **MC4 EVO**

Central não incluída

Motor de enrolar con electrofreno y pulsador:

- Incluye accesorios
- Compatible con **MC75** o **MC4 EVO**

Central no incluída

	ROLLING600SP	ROLLING800SP	ROLLING1000SP	ROLLING1500SP
	Ø160mm	Ø160mm	Ø178mm	Ø170mm
Nm	410Nm	640Nm	710Nm	1617Nm
Kg	600 Kg	800 Kg	1000 Kg	1500 Kg
	6,5 RPM	3,7 RPM	5,5 RPM	5,5 RPM
	110Vac / 230Vac	110Vac / 230Vac	110Vac / 230Vac	380Vac
W	370W	400W	430W	800W
	320,00 €	405,00 €	456,00 €	733,00 €



MM2119

Módulo para ligar 2 motores da gama **TUB** a uma central para que possam funcionar em simultâneo.

Única central que possibilita o funcionamento de dois motores simultaneamente.

Módulo para conectar 2 motores de la gama **TUB** a una central para que puedan funcionar simultáneamente.

Única central que permite el funcionamiento de dos motores en simultaneo.

25,00 €



MC4 EVO

Central para motores **TUB** e **ROLLING** até 750W com tecnologia para ser alimentada de **90Vac até 230Vac**.

- Capacidade de memória até 120 comandos diferentes

Central para motores **TUB** y **ROLLING** hasta 750W con tecnología para ser alimentada desde **90Vac hasta 230Vac**.

- Capacidad de memoria de hasta 120 comandos diferentes.

40,00 €



MC70 EVO

Central para motores **TUB** e **ROLLING** até 750W com tecnologia para ser alimentada de **90Vac até 230Vac**.

- Possibilidade de controlo através de botoneira
- Programação à distância
- Centralização de todos os motores com um interruptor comum a todas as centrais de subida e descida total
- Proteção de picos de tensão e corrente
- Proteção de curto circuito
- Isolamento das entradas até 1000V
- Alcance de mais de 50m em campo aberto
- Fonte de alimentação isolada
- Conector de alimentação e motor diferente para diminuir o risco de engano nas ligações
- Capacidade de memória até 120 comandos diferentes
- Possibilidade de programar comandos em série, ou seja, sem sair da programação
- Algoritmo para reduzir o risco de apagar os comandos involuntariamente

Central para motores **TUB** y **ROLLING** de hasta 750W con tecnología para ser alimentada desde **90Vac hasta 230Vac**.

- Posibilidad de control a través de la botonera
- Programación remota
- Centralización de todos los motores con un interruptor común a todas las centrales de subida y bajada total
- Protección contra sobretensiones y corriente
- protección contra cortocircuitos
- Aislamiento de las entrada hasta 1000V
- Alcance de más de 50 m en campo abierto
- Fuente de alimentación aislada
- Conector de alimentación y motor diferente para reducir el riesgo de conexiones erróneas
- Capacidad de memoria de hasta 120 comandos diferentes
- Posibilidad de programar comandos en serie, es decir, sin salir de la programación
- Algoritmo para reducir el riesgo de borrar comandos involuntariamente

30,00 €



MC75

Central recomendada para motores **TUB** e **ROLLING**. Disponível com alimentação a **110Vac** ou **230Vac**, para 1 motor até 1500W.

- Capacidade de memória até 30 comandos diferentes
- Contactos de subida e descida separados

Central recomendada para los motores **TUB** y **ROLLING**. Disponible con alimentación de **110Vac** o **230Vac**, para 1 motor de hasta 1500W.

- Capacidad de memoria de hasta 30 comandos diferentes
- Contactos de subida y bajada separados

43,00 € (Com caixa / Con caja)



PREENCHA A SUA FOLHA DE
ENCOMENDA
RELLENE SU HOJA DE PEDIDO



Soluções para automatização de portadas e clarabóias.
Estes automatismos foram especialmente desenhados para as zonas de difícil acesso, de forma a facilitar a sua vida.

Soluciones para la automatización de contraventanas y claraboyas.
Estos automatismos han sido especialmente diseñados para zonas de difícil acceso, con el fin de facilitar su vida.

AUTOMATISMOS PARA JANELAS

AUTOMATISMOS PARA VENTANAS



KPORTB75

Possibilidade de aplicação na parte superior e inferior da portada.
Posibilidad de aplicación en la parte superior o inferior de la contraventana.



JANELAS CONTRAVENTANAS



KPORTB75

230Vac 24Vdc 15s. II-III 20Nm -25°C +55°C

Kit de portada de batente para 2 folhas até 2,2m² por folha:

COMPONENTES DO KIT

- 2 Motores **24Vdc** com braços zincados
- 1 Central eletrônica **MC18** com transformador **24Vdc**
- 1 Comando **MX95N**

Pode ser aplicado na parte superior ou inferior da janela.

Kit de contraventana batiente para 2 hojas hasta 2,2m² por hoja:

COMPOSICIÓN DEL KIT

- 2 Motores **24Vdc** con brazos zincados
- 1 Central eletrônica **MC18** con transformador **24Vdc**
- 1 Mando **MX95N**

Se puede aplicar en la parte superior o inferior de la ventana.

604,00 €



CORES STANDARD COLORES ESTÁNDAR

- RAL 9110
- RAL 9005
- Anodizado natural

- Outras cores RAL: **30 €/metro linear**
- Outros Anodizados: **70 €/metro linear**
- Otros colores RAL: **30 €/ metro lineal**
- Otros Anodizados: **70 €/ metro lineal**

(Preço líquido *Precio neto*)

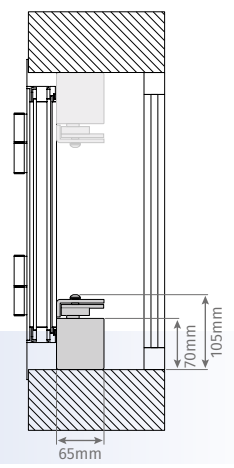

KPORTC85

230Vac 24Vdc 40 mm/s. II-III 4Nm -25°C +55°C

Kit de portada de correr para 2 folhas até 2m² por folha:

COMPONENTES DO KIT

- 1 Motor **24Vdc**
- 1 Central eletrônica **MC18** com transformador **24Vdc**
- 1 Comando **MX95N**

Pode ser aplicado na parte superior ou inferior da janela.

Kit de contraventana corredera para 2 hojas hasta 2m² por hoja:

COMPOSICIÓN DEL KIT

- 1 Motor **24Vdc**
- 1 Central eletrônica **MC18** con transformador **24Vdc**
- 1 Mando **MX95N**

Se puede aplicar en la parte superior o inferior de la ventana.

650,00 €



CORES STANDARD COLORES ESTÁNDAR

- RAL 9110
- RAL 9005
- Anodizado natural

- Outras cores RAL: **30 €/metro linear**
- Outros Anodizados: **70 €/metro linear**
- Otros colores RAL: **30 €/ metro lineal**
- Otros Anodizados: **70 €/ metro lineal**

(Preço líquido *Precio neto*)

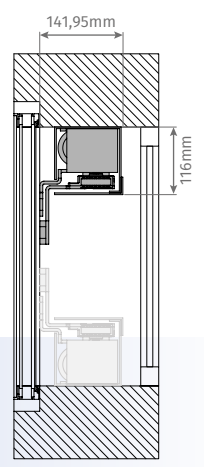

MC18

Central para gerir até 2 motores de 24Vdc de baixo consumo.

Central para administrar hasta 2 motores 24Vdc de bajo consumo.

105,00 €

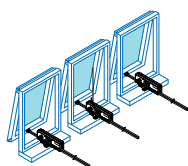
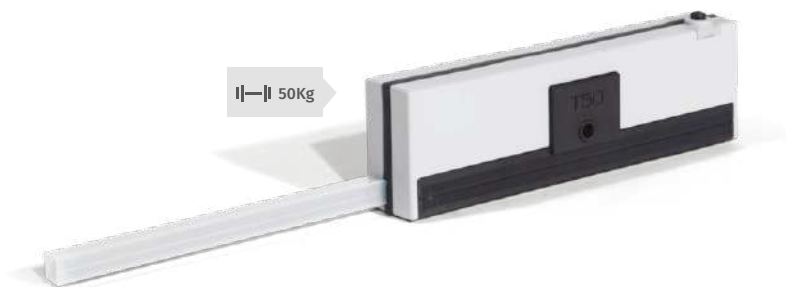

MOTOR 230Vac
MOTOR 230Vac

MCBT50-230Vac 320

Curso variável de 150mm a 320mm.

Carrera variable de 150mm a 320mm.

231,00 €

MOTOR 24Vdc
MOTOR 24Vdc

MCBT50-24Vdc 320

Curso variável de 150mm a 320mm.

Carrera variable de 150mm a 320mm.

236,25 €

MCBT50-230Vac 500

Curso variável de 320mm a 500mm.

Carrera variable de 320mm a 500mm.

257,25 €

MCBT50-24Vdc 500

Curso variável de 320mm a 500mm.

Carrera variable de 320mm a 500mm.

262,50 €

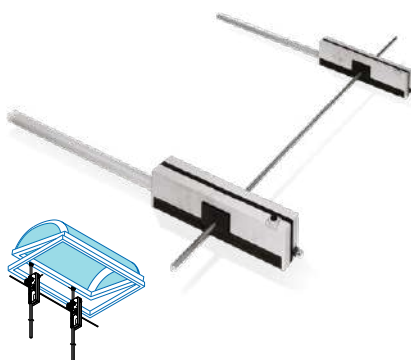

TRANSMISSÃO TRANSMISIÓN

Permite a ligação em paralelo dos motores **MCBT50**, para que funcionem sincronizados.
Comprimento: 1000mm

Permite la conexión en paralelo de dos motores **MCBT50**, para que funcionen sincronizados.
Longitud: 1000 mm

36,75 €

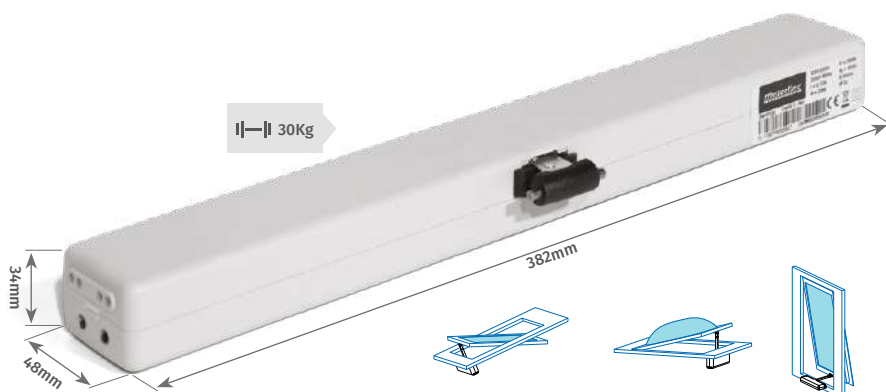

MOTOR 230Vac ou 24Vdc
MOTOR 230Vac o 24Vdc

MJ1

Curso de 240mm ou 360mm para janelas de ventilação até 30Kg.

Carrera de 240mm o 360mm para ventanas de ventilación hasta 30Kg.

246,75 €

• Todos estes motores de 230Vac podem trabalhar com as centrais da linha TUB e Rolling da página 97.

• Para motores a 24Vdc deve-se aplicar a central **MC60** (página 65).

• Todos estos motores de 230Vac pueden trabajar con las centrales de la línea TUB y Rolling de la página 97.

• Para motores a 24Vdc se debe aplicar la central **MC60** (página 65).



CLARABÓIAS E BASCULANTES CLARABOYAS Y BASCULANTES

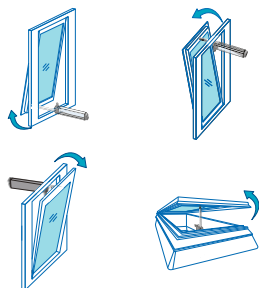

MOTOR 230Vac
MOTOR 230Vac

MCBS80-230V 200

Curso de 200mm.

Carrera de 200mm.

470,40 €

MCBS80-230V 800

Curso de 800mm.

Carrera de 800mm.

541,80 €

MCBS80-230V 1000

Curso de 1000mm.

Carrera de 1000mm.

564,90 €

MOTOR 24Vdc
MOTOR 24Vdc

MCBS80-24V 200

Curso de 200mm.

Carrera de 200mm.

470,40 €

MCBS80-24V 800

Curso de 800mm.

Carrera de 800mm.

541,80 €

MCBS80-24V 1000

Curso de 1000mm

Carrera de 1000mm.

564,90 €



MPLS80

Accesório compatível com o **MCBS80** para automatização de lâminas orientáveis.

Accesorio compatible con **MCBS80** para automatización de láminas orientables.

31,50 €



• Todos estes motores de 230Vac podem trabalhar com as centrais da linha TUB e Rolling da página 97.

• Para motores a 24Vdc deve-se aplicar a central **MC60** (página 65).

• Todos estos motores de 230Vac pueden trabajar con las centrales de la línea TUB y Rolling de la página 97.

• Para motores a 24Vdc se debe aplicar la central **MC60** (página 65).

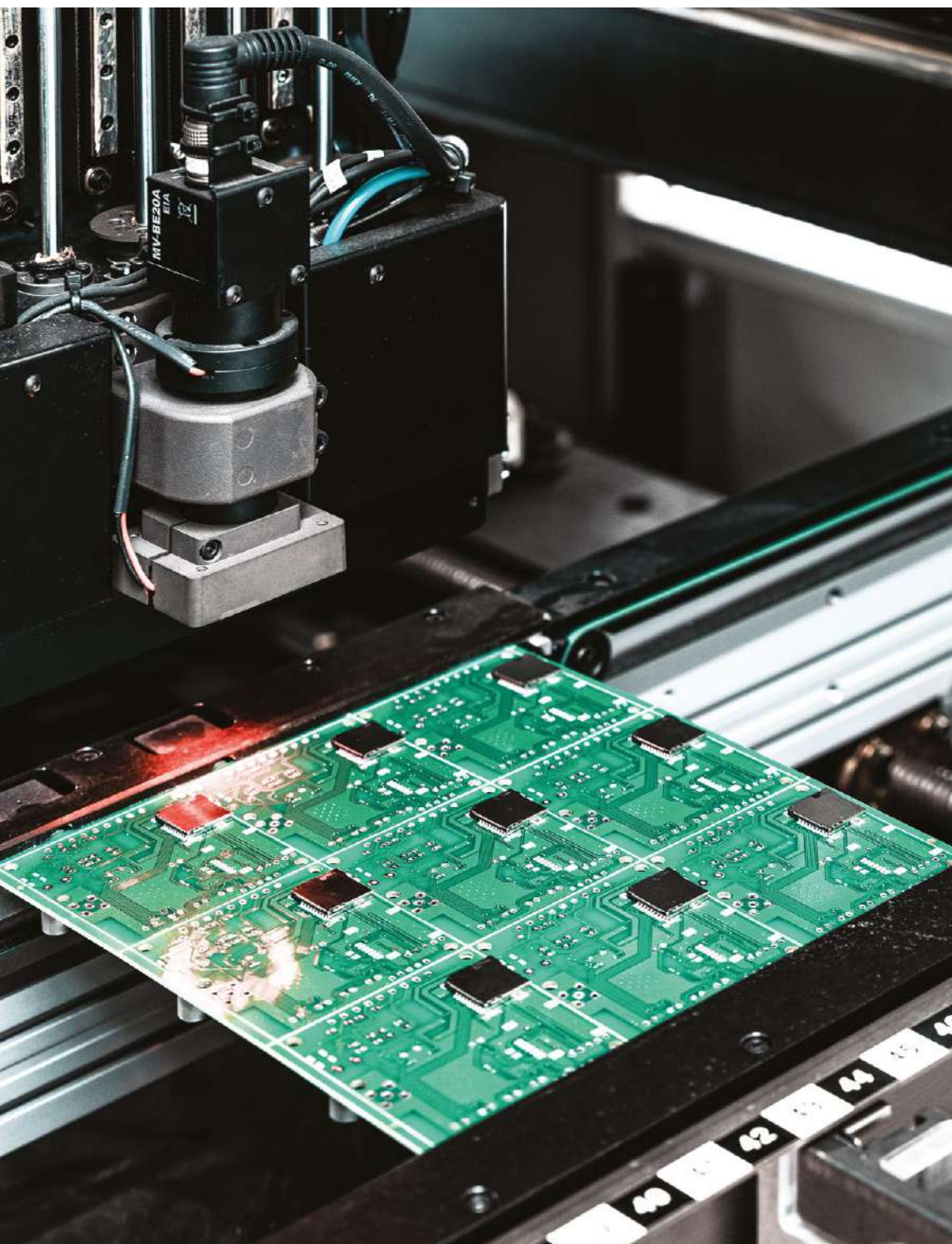

ELETRÓNICA E CONTROLO ELECTRÓNICA Y CONTROL

Temos disponível uma extensa gama de produtos para auxílio e configuração dos seus automatismos. Dispomos de soluções para todas as necessidades, tais como, centrais com receptores incorporados, sistemas GSM que lhe permite gerir os seus automatismos através do telemóvel e dispositivos de controlo de acessos.

Disponemos de una amplia gama de productos para asistir y configurar sus automatismos. Contamos con soluciones para todas las necesidades, tales como, centrales con receptores incorporados, sistemas GSM que le permiten gestionar sus automatismos a través de su teléfono móvil y dispositivos de control de acceso.

MX95N

Comando de 1 canal com suporte incluído.

Mando de 1 canal con soporte incluido.

31,50 €

MX96N

Comando de 5 canais com suporte incluído.

Mando de 5 canales con soporte incluido.

33,60 €

MX97N

Comando de 15 canais com suporte incluído.

Mando de 15 canales con soporte incluido.

52,50 €

MX92N

Comando de 8 canais com suporte

- Programação de eventos diários
- Criação de 2 grupos diferentes
- Permite a abertura e o fecho geral dos motores em automático

Mando de 8 canales con soporte

- Programación de eventos diarios
- Creación de dos grupos diferentes
- Permite la apertura y el cierre general de los motores

63,00 €

MX93 / MX94

Comando sem fios de parede com espelho, aplicado na superfície, compatível com a linha de espelhos standard de várias marcas (EFAPEL)

- Cor standard: branco e preto
- Outras cores do espelho: Preço sob consulta

Mando a distancia inalámbrico de pared con espejo, aplicado en la superficie, compatible con la línea de espejos estándar de varias marcas (EFAPEL)

- Color estándar: blanco y negro
- Otros colores espejo: precio a consultar

30,00 €

Peça para encaixe no espelho
Pieza para encaje en el espejo



FALK



Comando de 4 canais Rolling code 433Mhz.

Mando de 4 canales Rolling code 433 Mhz.

FALK / FALK868

20,00 €



Suporte de parede para FALK.

Suporte de pared para FALK.

2,00 €



Suporte de mola para FALK. Ideal para a viseira do automóvel. Este produto deve ser usado em conjunto com o suporte de parede.

Suporte de muelle para FALK. Ideal para la visera del automóvil. Este producto debe ser usado en conjunto con el soporte de pared.

1,00 €

FOTOCÉLULAS FOTOCÉLULAS



MF30

Jogo de fotocélulas a raios infravermelhos modulados com alcance nominal de 25m.

Juego de fotocélulas a rayos infrarrojos modulados con un alcance nominal de 25m.

28,00 €



MFE

Fotocélula externa refletora modulada com espelho, com alcance nominal de 12m. Inclui espelho e proteções.

Kit de fotocélula externa modulada reflector con espejo, con alcance nominal de 12m. Incluye espejo y protecciones.

42,00 €



SUP-MF

NOVO NUEVO

Suporte de coluna para fotocélulas e acessórios complementares.

Soporte de columna para fotocélulas y accesorios complementarios.

45,00 €



MFSE12

Espelho para 12 metros.

Espejo para 12 metros.

7,50 €



MFSE

Suporte para espelho **MFSE12**.

*Soporte para espejo **MFSE12**.*

4,00 €



MFSE16

Suporte para **MFE**.

*Soporte para **MFE**.*

4,00 €

PIRILAMPOS LÁMPARAS DESTELLANTES



• MP105



• MP205

MP105 / MP205

Pirilampo Universal LED, compatível em todo o tipo de centrais.

- Alimentação a 110Vac / 230Vac / 24Vac/dc / 12Vac/dc
- Programável para luz intermitente ou fixa

Lámpara destellante universal LED, compatible para todos los tipos de centrales.

- Alimentación a 110Vac | 230Vac / 24Vac/dc / 12Vac/dc
- Programable para luz fija o intermitente

28,00 €



Gama completa para controlar
os acessos do seu negócio.

*Gama completa para controlar
el acceso a su negocio.*

RFID // MIFARE

CONTROLO DE ACESSOS (RFID) CONTROL DE ACCESOS (RFID)



MA115

Antena de longo alcance RFID:

- Distância de leitura até 15 metros
- Trabalha conectado à **MCA** ou **MRAC** para controlo de acesso
- Ao identificar o veículo pode enviar ordem de abertura ao portão

Ideal para trabalhar como controlo de acessos de veículos identificados com um **MB3**.

Antena de Largo Alcance RFID:

- Distancia de lectura hasta 15 metros
- Para efectuar el control de accesos, trabaja conectada a la **MCA** o **MRAC**
- Al identificar el vehículo puede enviar una orden de apertura a la puerta

Ideal para trabajar como control de acceso para vehículos identificados con **MB3**.

330,00 €



MB3

Identificador com Adesivo de Fixação para pára-brisas:

- Distância de leitura até 8 metros
- Identificador codificado para utilização em veículos para ser identificado pelo **MA115**

Identificador con Adhesivo de Fijación:

- Distancia de lectura hasta 8 metros
- Identificador codificado para utilizar en vehículos que serán identificados por **MA115**

4,00 €



TEC100

Teclado standalone:

- Capacidade para 2000 utilizadores
- Para uso exterior (IP68)
- Permite acessos por código ou leitor RFID 125kHz
- Permite ser conectado à **MCA02** para gestão de acessos
- Saída para fechadura e alarme
- Contacto seco para abertura de portas ou portões

Pode ser usado como gestor de acessos através da conexão à **MCA02**.

Teclado standalone:

- Capacidad para 2000 utilizadores
- Para uso exterior (IP68)
- Permite accesos por código o lector RFID 125kHz
- Permite ser conectado a la **MCA02** para gestión de accesos
- Salida para cerradura y alarma
- Contacto seco para abrir puertas o portones

Puede ser usado como gestor de accesos a través de la conexión con el **MCA02**.

90,00 €



MLB2

Sensor Biométrico standalone:

- Permite a leitura de cartões RFID e impressão digital
- Para uso exterior (IP68)
- Para gestão de controlo de acessos e permite ser conectado à **MCA02**
- Capacidade até 1000 impressões digitais e 2000 cartões RFID
- Contacto seco para abertura de portas ou portões

Ideal para a utilização em empresas, escritórios, condomínios, etc.

Sensor Biométrico standalone:

- Permite la lectura de tarjetas RFID e impresión digital
- Para uso exterior (IP68)
- Para gestión de control de accesos y permite ser conectado a la **MCA02**
- Capacidad hasta 1000 impresiones digitales y 2000 tarjetas RFID
- Contacto seco para abrir puertas o portones

Ideal para la utilización en empresas, oficinas, condomínios, etc.

135,00 €



MLS4

Leitor RFID 125kHz com possibilidade de conectar à central **MCA02** para gestão em PC:

- Para uso exterior (IP68)
- Capacidade para até 10000 utilizadores
- Permite função "Anti-passback"
- Contacto seco para abertura de portas ou portões

*Lector RFID de 125kHz con posibilidad de conexión a la central **MCA02** para la gestión de PC:*

- *Para uso exterior (IP68)*
- *Capacidad para hasta 10000 usuarios*
- *Permite la función "Anti-passback"*
- *Contacto seco para abrir puertas o portones*

100,00 €



ML4

Leitor RFID 125KHZ:

- Distância de leitura até 10CM
- Conexão à **MCA02** para gestão de controlo de acessos
- Comunicação Wiegand 26/34 bits

Lector RFID 125KHZ:

- *Distancia de lectura hasta 10cm*
- *Conexión a la **MCA02** para gestión de control de accesos*
- *Comunicación Wiegand 26/34 bits*

20,00 €



MCA02

Controlo de Acessos TCP/IP ou WEB com Software:

- Capacidade para mais de 20000 utilizadores
- Grava mais de 100000 eventos offline
- Distância máxima entre os leitores de 80 metros
- Contacto seco para abertura de portas ou portões

Recomendado para locais onde é exigido um controlo rigoroso dos acessos e este seja feito eletronicamente.

- Permite a conexão de 4 leitores
- Saída para 2 portas

Control de accesos TCP/IP o WEB con software:

- *Capacidad para más de 20000 utilizadores*
- *Graba más de 100000 eventos off-line*
- *Distancia máxima entre los lectores de 80 metros*
- *Contacto seco para apertura de puertas o portones*

Recomendado para locales donde es exigido un control riguroso de los accesos y este sea hecho electrónicamente.

- *Permite la conexión de 4 lectores*
- *Salida a 2 puertas*

150,00 €



MB1

Cartão codificado de aproximação tipo Multibanco. Compatível com MLS4, ML4, MLB2 e TEC100.

Tarjeta de aproximación (tipo tarjeta bancaria). Compatible con MLS4, ML4, MLB2 e TEC100.

2,50 €



MB2

Porta-chaves codificado de aproximação; Material estanque.

Compatível com MLS4, ML4, MLB2 e TEC100.

Llavero codificado de aproximación; Estanco.

Compatible con MLS4, ML4, MLB2 e TEC100.

2,75 €

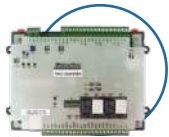

MRAC2000WSN

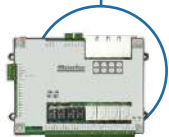

MRAC4600N



MCA



Sistema de gestão Motorline
Sistema de gestión Motorline



Leitor Lector
MPXRQ1MWS

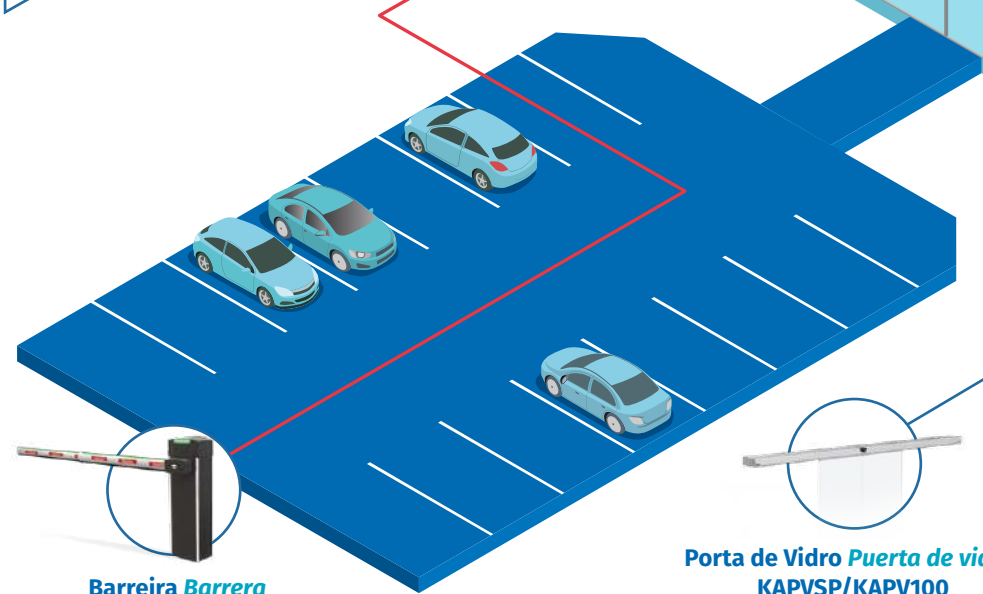
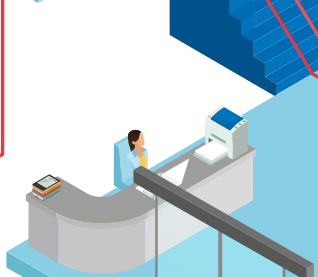
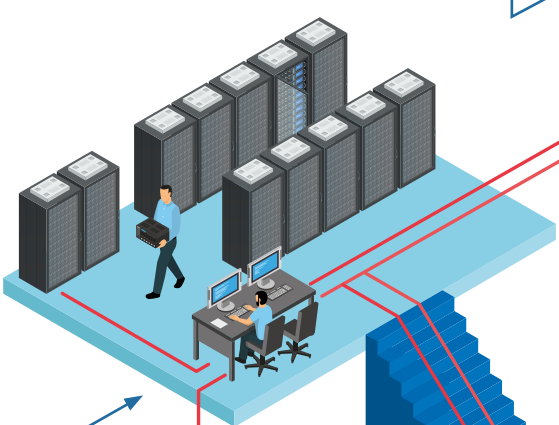

Barreira Barrera
SIGMA-X



Porta de Vidro Puerta de vidrio
KAPVSP/KAPV100

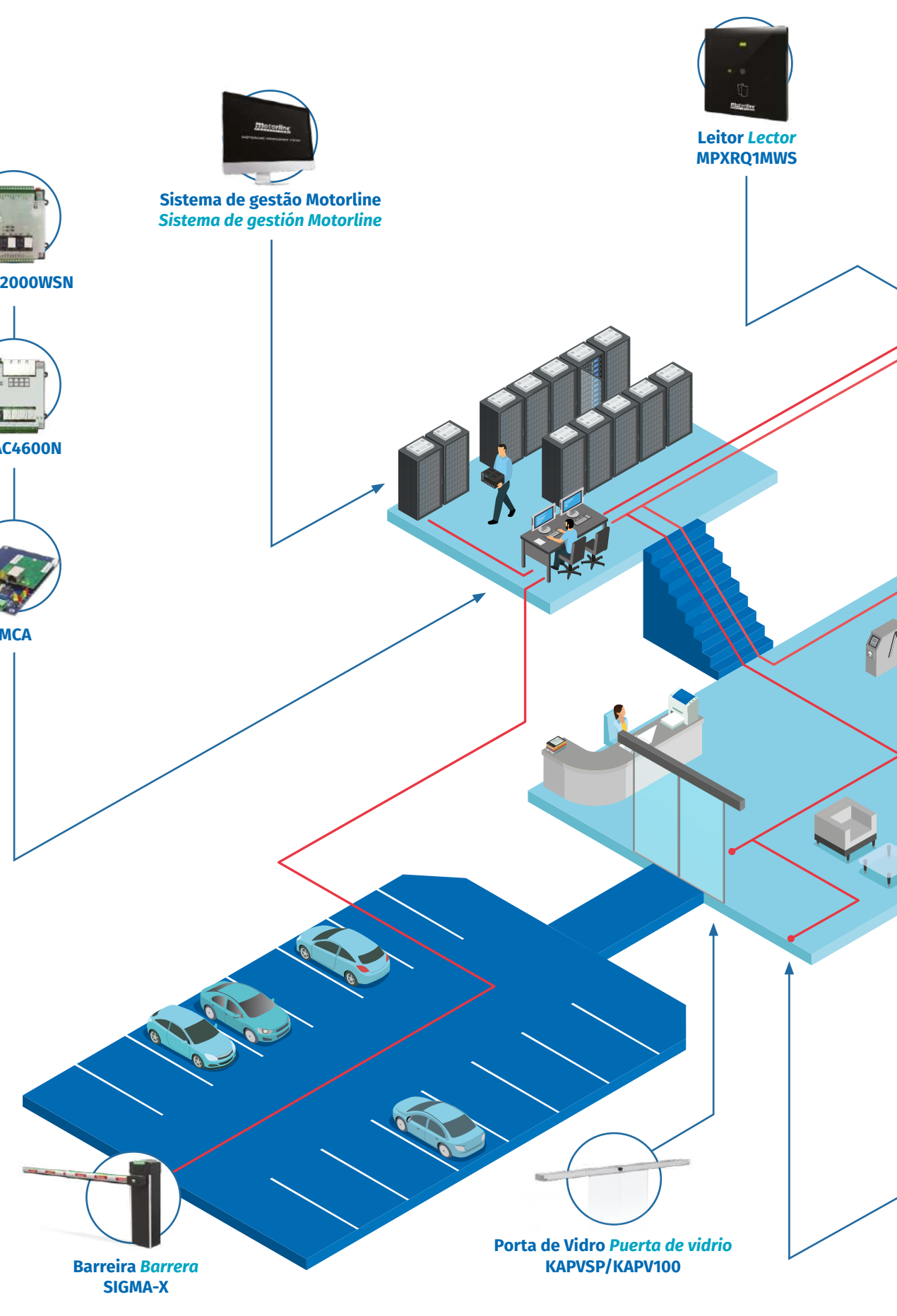



**Leitor Lector
MPXR92MSK**

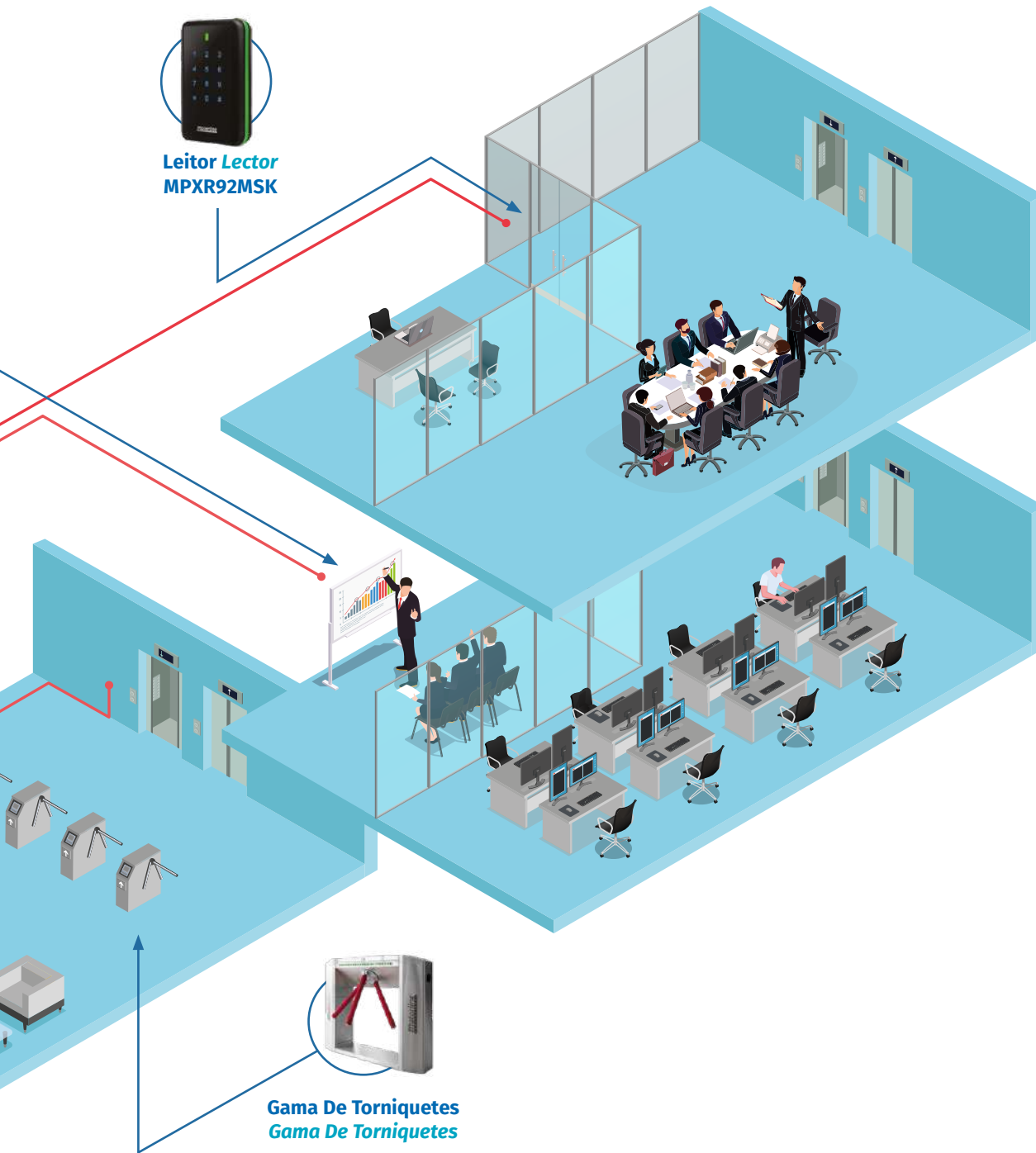

**Gama De Torniquetes
Gama De Torniquetes**



**Leitor Lector
MPXR92MWSBE**



O cenário aqui apresentado é um exemplo das várias situações possíveis de aplicação dos nossos dispositivos de **Controlo de Acessos**

*El escenario aquí presentado es un ejemplo de las diversas situaciones posibles de aplicación de nuestros dispositivos de **Control de Acceso***

CONTROLO DE ACESSOS (MIFARE) CONTROL DE ACCESOS (MIFARE)

NOVA GERAÇÃO MIFARE

Apresentamos a mais recente linha profissional de controlos de acesso Motorline® com novos recursos, tais como Bluetooth e NFC.

Compatibilidade com a aplicação de gestão **Motorline Virtual Card**

NUEVA GENERACIÓN MIFARE

Presentamos la más reciente línea profesional de controles de acceso Motorline® con nuevos recursos, como Bluetooth y NFC.

Compatibilidad con la aplicación de gestión **Motorline Virtual Card**

MOTORLINE mCARD ACCESS



Aplicação mobile disponível para Android:

- Registos de alta segurança efetuados em software Motorline®
- Comunicação por Bluetooth, NFC e QR Code
- Comunicação Bluetooth disponível por: Botão, agitação do smartphone e mãos livres
- QR Code dinâmico e de alta segurança anti-cópia (é criado um QR Code novo de 10 a 90 seg.)
- Funcionamento do NFC por comunicação próxima com o leitor
- Substitui diretamente todo o tipo de cartões e identificadores
- Ecologicamente correto e sustentável, pois reduz a produção e o desperdício de cartões
- Solução higiénica totalmente sem contato

Aplicación móvil disponible para Android:

- Registros de alta seguridad realizados en software Motorline®
- Comunicación a través de Bluetooth, NFC y QR Code
- Comunicación Bluetooth disponible a través de: botón, agitación del smartphone y manos libres
- Código QR dinámico y altamente protegido contra copias (es creado un nuevo código QR de 10 a 90 segundos)
- Funcionamiento NFC por comunicación próxima con el lector
- Reemplaza directamente todo tipo de tarjetas e identificadores
- Ecologicamente correcto y sostenible, ya que reduce la producción y el desperdicio de tarjetas.
- Solución higiénica sin contacto



MPXR92MSK

Leitor de cartões MIFARE desenvolvido para uso com placa controladora **MRAC**:

- Para uso exterior (IP65)
- Teclado capacitivo numérico com retroiluminação noturna
- Comunicação por RS485

Lector tarjetas MIFARE diseñado para usar con la placa controladora **MRAC**:

- Para uso exterior (IP65)
- Teclado numérico con retroiluminación nocturna
- Comunicación por RS485

106,00 €



MPXR92MWSBE

Leitor de cartões MIFARE desenvolvido para uso com placa controladora **MRAC**:

- Iluminação noturna
- Para uso exterior (IP65)
- Comunicação por RS485
- Compatível com a aplicação **Motorline Virtual Card** (Android/iOs):
 - Abertura da porta por Bluetooth
 - Abertura da porta por NFC

Lector tarjetas MIFARE diseñado para usar con la placa controladora **MRAC**:

- Iluminación nocturna.
- Para uso exterior (IP65)
- Comunicación RS485
- Compatible con la aplicación **Motorline Virtual Card** (iOs/Android):
 - Apertura de puerta por Bluetooth
 - Apertura de puerta por NFC

143,00 €



MPXR82MFS

Leitor de cartões MIFARE desenvolvido para uso com placa controladora **MRAC**:

- Para uso interior
- Iluminação noturna
- Comunicação TCP/IP para registo de Impressões Digitais
- Comunicação por RS485

Lector de tarjetas MIFARE diseñado para usar con la placa controladora **MRAC**:

- Para uso interior
- Iluminación nocturna
- Comunicación TCP/IP para registrar huellas dactilares
- Comunicación por RS485

287,00 €



MFM800

- Registo em série de impressões digitais para depois serem atribuídas as portas pretendidas sem ter de fazer a atribuição porta a porta
- Ligação *plug and play* por USB
- Não necessita de driver

- *Registro en serie de huellas dactilares para posteriormente asignar las puertas deseadas sin tener que hacer la asignación puerta a puerta*
- *Conexión plug and play por USB*
- *No requiere driver*

329,00 €



MPXRQ1MWS

Leitor de cartões MIFARE desenvolvido para uso com placa controladora **MRAC**:

- Para uso interior
- Comunicação por RS485
- Iluminação autónoma com deteção de movimento
- Design moderno e de encastre na parede
- Adequado para uso em hotéis
- Uso com a aplicação **Motorline Virtual Card** (Android/iOs):
 - Abertura de porta por QR Code Dinâmico
 - Possibilidade de definir uso temporário de QR Code

Lector de tarjetas MIFARE diseñado para usar con la placa controladora **MRAC**:

- Para uso interior
- Comunicación por RS485
- Iluminación autónoma con detección de movimiento
- Diseño moderno y empotrado en la pared
- Ideal para utilizar en hoteles
- Utilización con la aplicación **Motorline Virtual Card** (Android/iOs):
 - Apertura de puerta por QR Code dinámico
 - Posibilidad de definir el uso temporal de QR Code

167,00 €



MIM1100U

Dispositivo para ler e escrever cartões MIFARE:

- Software de fácil uso
- Ligação *plug and play* por USB
- Não necessita de driver

Dispositivo para leer y escribir tarjetas MIFARE:

- Software fácil de usar
- Conexión *plug and play* por USB
- No requiere driver

106,00 €

CONTROLO DE ACESSOS (MIFARE) CONTROL DE ACCESOS (MIFARE)



MHACA12PMBE

Leitor Standalone:

- Uso interior
- Teclado numérico com iluminação noturna
- Ligação TCP/IP para conexão ao PC
- Suporta 20.000 utilizadores
- Função Anti-Passback
- Possibilidade de conexão de vários leitores em rede
- Uso opcional do software. Registos podem ser feitos diretamente no leitor, ou no software
- Possibilidade de conexão com sensores externos, como sensor de porta e alarme
- Suporta leitores wiegand para ligação conjunta
- Também pode funcionar com **MRAC** para registo em PC
- Compatível com a aplicação **Motorline Virtual Card** (Android/iOs):
 - Abertura de porta por Bluetooth

Lector standalone:

- Uso interior
- Teclado numérico con iluminación nocturna
- Conexión TCP/IP para conexión a PC
- Soporta 20.000 usuarios
- Función Anti-passback
- Posibilidad de conectar varios lectores en red
- Uso opcional del software. Registros se pueden realizar directamente en el lector, como en el software
- Posibilidad de conexión con sensores externos, como sensor de puerta y alarma
- Soporta lectores wiegand para conexión conjunta
- También puede trabajar con **MRAC** para el registro de PC
- Compatible con la aplicación **Motorline Virtual Card** (Android/iOs):
 - Apertura de la puerta por Bluetooth

199,00 €



MBN25

Cartão codificado de aproximação de alta segurança MIFARE.

Compatível com todos os Controlos de Acessos com tecnologia de alta segurança MIFARE.

Tarjeta codificada de aproximación de alta seguridad MIFARE.

Compatible con todos los controles de acceso con tecnología MIFARE de alta seguridad.

2,50 €



MBN26

Porta-chaves codificado de aproximação de alta segurança MIFARE.

Compatível com todos os Controlos de Acessos com tecnologia de alta segurança MIFARE. Com material estanco.

Llavero MIFARE codificado de alta seguridad.

Compatible con todos los controles de acceso con tecnología MIFARE de alta seguridad. Con material estanco.

2,75 €



MPX-WIFI

Este produto destina-se a facilitar a instalação de qualquer controlo de acessos ou produto que necessite de um cabo de rede.

Este producto es destinado para facilitar la instalación de cualquier producto o control de acceso que requiera un cable de red.

100,00 €



• MRAC2000WSN



• MRAC4600N

MRAC2000WSN

MRAC4600N

Placa controladora para:

- Ligeira por Wiegand e RS485
- Configuração de cartão/código de emergência
- Controlo flexível do horário de funcionamento das portas
- Tipos de autenticação diferenciados:
 - Cartão
 - Impressão digital
 - Cartão + Pin
 - Pin
- *Blacklist* disponível para perda de cartões autorizados
- Suporta *Anti-Passback*
- Possibilidade de abertura e fecho pelo software
- Suporta várias funções para alarme: porta aberta, porta forçada ou leitor partido
- Integração e registo de utilizadores da aplicação mobile **Motorline Virtual Card**
- Informação de passagens disponível até 10 anos depois de desligada
- Desenvolvida electromagneticamente para que seja compatível com todas as especificações do teste **EN55024**
- Conexão TCP/IP passiva ou ativa com software **Motorline Management System**

Placa controladora para:

- Conexión vía Wiegand y RS485
- Configuración de tarjeta/código de emergencia
- Control flexible de los horarios de funcionamiento de las puertas
- Tipos de autenticación diferenciados:
 - Tarjeta
 - Huellas dactilares
 - Tarjeta + Pin
 - Pin
- *Blacklist* disponible para pérdida de tarjetas autorizadas
- Soporta *Anti-Passback*
- Posibilidad de abrir y cerrar por software
- Soporta varias funciones de alarma: puerta abierta, puerta forzada o lector roto
- Integración y registro de usuarios de la aplicación móvil **Motorline Virtual Card**
- Información de pasajes disponible hasta 10 años después de desconectada
- Diseñada electromagnéticamente compatible con todas las especificaciones de la prueba **EN55024**
- Conexión TCP/IP pasiva o activa con el software **Motorline Management System**

	MRAC2000WSN	MRAC4600N
Número máximo de Portas Suportadas / Número máximo de Puertas	2	4
Número máximo de Utilizadores / Número máximo de usuarios	15.000	40.000
€	226,00 €	359,00 €

Tem de usar uma fonte de alimentação de acordo com os equipamentos de controlo de acessos que irão ser instalados (página 128).

Debe utilizar una fuente de alimentación de acuerdo con el equipo de control de acceso que se instalará (página 128).

CONTROLO DE ACESSOS CONTROL DE ACCESOS

MTT03

Torniquete tripode com dupla direção e de baixo consumo energético:

- Possibilidade de colocação dos sensores em ambos os sentidos
- Em caso de falha de energia, o braço desce automaticamente
- Compatível com qualquer tipo de controlo de acessos, incluindo o **MCA02** ou **MRAC**
- Compacto e de fácil instalação com estrutura em aço inox 304

Torniquete de 3 brazos con doble sentido y bajo consumo de energía:

- Posibilidad de colocar sensores en ambas direcciones
- En caso de un corte de energía, el brazo desciende automáticamente
- Compatible con cualquier tipo de control de accesos, incluido **MCA02** o **MRAC**
- Instalación compacta y fácil con estructura de acero inoxidable 304

1 050,00 €

MTT06

Torniquete tripode com dupla direção e de baixo consumo energético:

- Inclui luz RGB de indicação de passagem
- Possibilidade de colocação dos sensores em ambos os sentidos
- Em caso de falha de energia, o braço desce automaticamente
- Compatível com qualquer tipo de controlo de acessos, incluindo o **MCA02** ou **MRAC**
- Compacto e de fácil instalação com estrutura em aço inox 304

Torniquete de 3 brazos con doble sentido y de bajo consumo energético:

- Incluye luz indicadora de paso RGB
- Posibilidad de colocar sensores en ambas direcciones
- En caso de un corte de energía, el brazo desciende automáticamente
- Compatible con cualquier tipo de control de accesos, incluido **MCA02** o **MRAC**
- Instalación compacta y fácil con estructura de acero inoxidable 304

1 265,00 €

MTT01

Torniquete automatizado para passagem pedonal de fácil instalação e compacto:

- Possibilidade de abertura nos dois sentidos (bidirecional), quando aplicado um 2º torniquete
- Compatível com qualquer tipo de controlo de acessos, incluindo o **MCA02** ou **MRAC**
- Luz RGB sinalizadora do estado de abertura e fecho
- Em caso de falha de energia, a porta desbloqueia automaticamente
- Porta de batente em acrílico e estrutura em aço inox 304
- Motor de alta tecnologia

Torniquete automatizado para paso peatonal de instalación fácil y compacta:

- Posibilidad de apertura en ambos sentidos (bidireccional), cuando se aplica un segundo torniquete
- Compatible con cualquier tipo de control de accesos, incluido **MCA02** o **MRAC**
- Luz RGB que indica el estado de apertura y cierre.
- En caso de un corte de energía, la puerta se desbloquea automáticamente
- Puerta batiente acrílica y estructura de acero inoxidable 304
- Motor de alta tecnología

1 875,00 €



MTT50 NOVO MODELO NUEVO MODELO

Torniquete estanque de corpo inteiro com dupla direção:

- Possibilidade de utilizar apenas um modelo para funcionar nos 2 sentidos de forma alternada
- Barreira intransponível de aço inox 304 em formato de jaula
- Em caso de falha de energia, a porta desbloqueia automaticamente
- Compatível com qualquer tipo de controlo de acessos, incluindo o **MCA02** ou **MRAC**

Torniquete estanco de cuerpo entero con doble sentido:

- *Posibilidad de utilizar un solo modelo para trabajar en ambas direcciones alternativamente*
- *Barrera infranqueable fabricada en acero inoxidable 304 en formato de jaula*
- *En caso de un corte de energía, la puerta se desbloquea automáticamente*
- *Compatible con cualquier tipo de control de accesos, incluido **MCA02** o **MRAC***

7 375,00 €

• Estes torniquetes não possuem qualquer tipo de Controlo de Acessos, no entanto estão preparados para a integração de dispositivos que permitam fazer esse controlo.

• *Estos torniquetes no tienen ningún tipo de Control de Accesos, sin embargo, están adaptados para la integración de dispositivos que permitan hacer ese control*



Impressão Digital
Huella dactilar



Cartões RFID
Tarjetas RFID



Reconhecimento Facial
Reconocimiento facial



Código de Barras
Código de Barras



SINTACT

Sensor microondas para a abertura de portas automatizadas por aproximação, evitando assim o toque em puxadores e maçanetas. Pode ser aplicado em qualquer porta automática, para garantir o acesso de forma prática e segura:

- Alcance de 35cm
- Detecção por microondas que permite o funcionamento em zonas de luz forte ou contraluz
- Possibilidade de regular a sensibilidade
- Fixação à parede de forma fácil e rápida



Sensor de microondas para abertura de portas automáticas por aproximación, evitando así el toque en manijas y tiradores. Se puede aplicar a cualquier puerta automática, para garantizar el acceso de forma práctica y segura:

- Rango de 35 cm
- Detección por microondas que permite la operación en áreas de luz fuerte o contraluz
- Posibilidad de ajustar la sensibilidad
- Fijación a la pared de forma fácil y rápida

60,00 €



MB17

- Permite dar ordem de abertura sem que haja toque
- Alcance com cerca de 10cm
- Led indicador com iluminação noturna

- Permite dar orden de apertura sin que haya contacto
- Alcance con cerca de 10cm
- Indicador LED con iluminación nocturna

15,00 €



MR28

Kit de abertura de **KAPV** por deteção de obstáculo. Ideal para locais onde não é permitido usar as mãos, como hospitais, restaurantes entre outros.

Kit de apertura de **KAPV** por detección de obstáculo. Ideal para lugares donde no se permite usar las manos, como hospitales, restaurantes y más.

85,00 €



TEC1

Teclado sem fios:

- Pode abrir até 2 portas no mesmo teclado
- Para uso exterior
- Antivandalismo - construído em alumínio
- Iluminação noturna
- Alimentação por baterias

Teclado inalámbrico:

- *Se puede abrir hasta 2 puertas con el mismo teclado*
- *Para uso en exterior*
- *Antivandálico - fabricado en aluminio*
- *Iluminación nocturna*
- *Alimentación a través de baterías*

55,00 €



MTAP01

Sensor de abertura através da pressão exercida no tapete, com capacidade de peso até 800Kg. Ideal para o controlo de acessos onde a única ação necessária para abrir a porta é pisar o tapete.

Foi desenvolvido a pensar nos espaços reduzidos, como entradas de lojas ou outros locais muito perto de zonas de passagem em que, com um radar, existiria muitas aberturas falsas da porta.

Sensor de apertura a través de la presión ejercida sobre la alfombra, con una capacidad de peso hasta 800Kg. Ideal para el control de acceso donde la única acción necesaria para abrir la puerta es pisar la alfombra.

Fue desarrollado pensando en los espacios pequeños, como entradas de tiendas u otros lugares muy cerca de pasillos donde, con un radar, habría muchas aberturas falsas de la puerta.

275,00 €



MB18

Botão de toque:

- Botão sem partes mecânicas
- LED indicador
- Testado para mais 1 milhão de aberturas
- Iluminação noturna

Botón de contacto:

- *Botón sin partes mecánicas*
- *LED indicador*
- *Probado para más de 1 millón de aberturas*
- *Iluminación nocturna*

18,00 €

RECETORES E EMISSORES RECEPTORES Y EMISORES

MR17

Recetor rádio MR17 com 1 canal.

- Permite comandar à distância equipamentos elétricos e eletrónicos através de um ou mais comandos via radio
- Capacidade para 500 códigos Rolling Code e DIP switch

Receptor radio MR17 con 1 canal.

- Permite controlar a distancia equipos eléctricos y electrónicos a través de uno o más mandos vía radio
- Para 500 códigos Rolling Code y DIP switch

25,00 €

MR5

Recetor bicanal bi-estável e monoestável.

- Capacidade para 500 códigos Rolling Code e DIP switch

Receptor bicanal monoestable y biestable.

- Para 500 códigos Rolling Code y DIP switch

35,00 €

MR10

Módulo recetor para 30 transmissores.
Pode incorporar na recetora **MR12**

Módulo receptor para 30 transmissores.
Puede incorporar la receptora **MR12**

18,75 € (Sem caixa / Sin caja)

MR12

Recetor multifunções com caixa para abertura de portas pedonais por comando.

- Possibilidade de controlar iluminação (em conjunto com MR10)
- Relé temporizador
- Gestor de fechaduras de alto consumo
- Interface de ligação da borracha de segurança 8K2 a qualquer central

Receptor multifunción con caja para la apertura de puertas peatonales por mando.

- Posibilidad de controlar la iluminación (en conjunto con el MR10)
- Relé temporizador
- Gestor de cerraduras de alto consumo
- Interface de conexión de la banda de seguridad 8K2 para cualquier central

37,50 €

HA0488

Contacto magnético em plástico para porta de serviço dos Portões Seccionados.

Contacto magnético de plástico para puerta de servicio en puertas seccionales.

6,70 €



MAGSM

Antena para GSM, para maior alcance em zonas de pouca rede.

Antena para GSM, para mayor alcance en zonas de poca red.

25,00 €



MA4

Antena de alcance até 100m com cabo e suporte.

Antena de alcance hasta 100m con cable y soporte.

12,00 €



• MR14

MR14 / MX14

Os dispositivos **MX14** e **MR14** são uma solução desenvolvida para a prevenção de acidentes relacionados com automatismos, conforme a exigência da norma EN 12978.

Los dispositivos **MX14** y **MR14** son una solución desarrollada para la prevención de accidentes relacionados con automatismos, según el requisito de la norma EN 12978.



• MX14



• MX14

- Esmagamento
- Aplastamiento



• MX14

- Colisão
- Colisión



• MCP14

- Efeito guilhotina
- Efecto guillotina



• MR14

- Danificação de objetos
- Daño en objetos

RECETORES E EMISSORES RECEPTORES Y EMISSORES

MR14

O MR14 é um recetor sem fios bidirecional para gestão de vários emissores MX14. Ao receber informação do emissor, comunica com a central do automatismo através de cabo, para que seja dada ordem de paragem ou inversão ao automatismo.

El MR14 es un receptor inalámbrico bidireccional para administrar múltiples transmisores MX14. Al recibir información del transmisor, se comunica con la central del automatismo a través de un cable, para que el automatismo se detenga o invierta.

56,25 €

MX14

O MX14 é um emissor que comunica sem fios com o recetor MR14 até 50m em campo aberto. Compatível com pilhas de alimentação recarregáveis ou normais (**não incluído** / consulte página 127).

Permite a ligação de banda de segurança 8K2 e dispositivo de segurança de contacto seco, ou a utilização de um acelerómetro.

Quando algum dos dispositivos conectados é ativado, este emissor envia sinal para o recetor MR14.

El MX14 es un transmisor que se comunica de forma inalámbrica con el receptor MR14 hasta 50m al aire libre. Compatible con baterías de alimentación estándar o recargables (no incluidas / ver página 127).

Permite la conexión de una banda de seguridad 8K2 y un dispositivo de seguridad de contacto seco, o el uso de un acelerómetro.

Cuando se activa alguno de los dispositivos conectados, este transmisor envía una señal al receptor MR14.

56,25 €

MCP14

Dispositivo para ligação direta a Borrachas / Bandas de Seguridad 8K2.

- Com possibilidade de conexão até 4 Borrachas / Bandas (2 Borrachas por canal)
- 2 Canais

Dispositivo para conexión directa a Gomas / Bandas de Seguridad 8K2.

- Con posibilidad de conectar hasta 4 gomas / bandas (2 gomas por canal)
- 2 canales

40,00 €

PS0406

Painel solar 4V 150mA com caixa para pilhas recarregáveis (consulte página 127) de alimentação ao emissor **MX14**.

Panel solar de 4V 150mA con caja para pilas recargables (ver página 127) de alimentación al transmisor MX14.

31,25 €

THTMX14-ACE

Sensor acelerómetro para **MX14** que permite detectar impactos e mudanças de inclinação em portas ou portões.

*Sensor acelerómetro para **MX14** que detecta impactos y cambios de inclinación en puertas o portones.*

11,50 €

FCFR502
NOVO NUEVO

Fim de curso unidirecional para ser aplicado em grades ou portões seccionados, para que seja ignorada a ordem de abertura da borracha aquando o fecho do dispositivo.

Final de carrera unidireccional para ser aplicado en rejas o portones seccionales, para que sea ignorada la orden de apertura de la goma al cerrar el dispositivo.

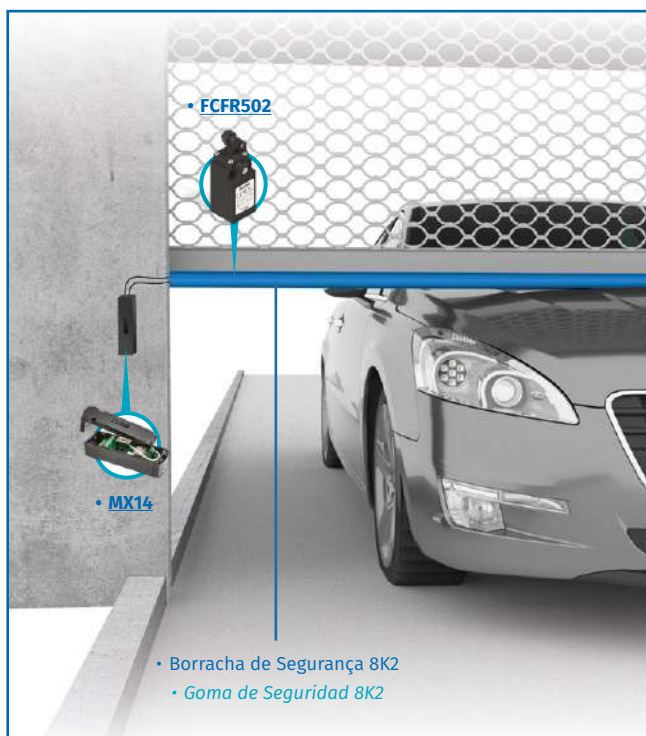
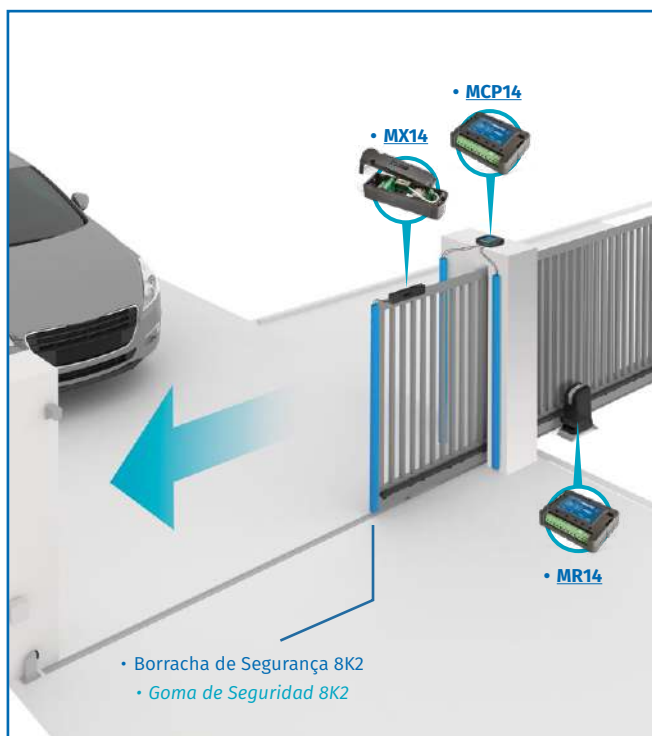
28,00 €

**BORRACHAS DE SEGURANÇA 8K2 GOMAS DE SEGURIDAD 8K2****BS2**

B2 Borracha 8K2
Goma 8K2

20,65 €/m

T2 Topos
Conexión

7,00 €

C2 Calha
Guía

8,50 €/m

TS2 Terminais + Cabo 0,25m
Terminal + Cable 0,25m

9,00 €



B2



C2



T2

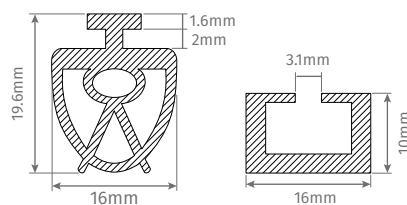

TS2

BS4

B4 Borracha 8K2
Goma 8K2

26,75 €/m

T4 Topos
Conexión

7,00 €

C4 Calha
Guía

10,60 €/m

TS4 Terminais + Cabo 0,25m
Terminal + Cable 0,25m

9,00 €



B4



C4



T4

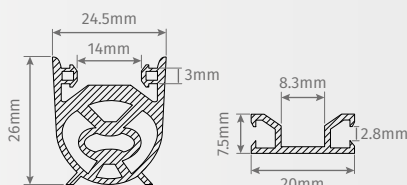

TS4

BS5

B5 Borracha 8K2
Goma 8K2

50,60 €/m

T5 Topos
Conexión

7,00 €

C5 Calha
Guía

17,70 €/m

TS5 Terminais + Cabo 0,25m
Terminal + Cable 0,25m

9,00 €



B5



C5



T5

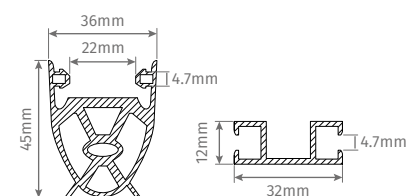

TS5

• As calhas (**C2**, **C4**, **C5** e **C8**) são vendidas apenas em pedaços de 3 metros.

• Las guías (**C2**, **C4**, **C5** y **C8**) se comercializan en piezas de 3 metros.

• As borrachas (**B2**, **B4**, **B5** e **B8**) são vendidas ao metro em metros completos.

• Las gomas (**B2**, **B4**, **B5** y **B8**) son vendidas por metro en metros completos.

BORRACHAS DE SEGURANÇA 8K2 GOMAS DE SEGURIDAD 8K2

BS8

B8 Borracha 8K2
Goma 8K2

53,80 €/m

T8 Topos
Conexión

7,00 €

C8 Calha
Guía

18,00 €/m

TS8 Terminais + Cabo 0,25m
Terminal + Cable 0,25m

9,00 €

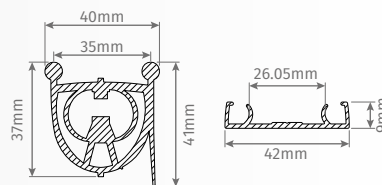

B8



C8



T8



TS8

• As calhas (**C2**, **C4**, **C5** e **C8**) são vendidas apenas em pedaços de 3 metros.

• Las guías (**C2**, **C4**, **C5** y **C8**) se comercializan en piezas de 3 metros.

• As borrachas (**B2**, **B4**, **B5** e **B8**) são vendidas ao metro em metros completos.

• Las gomas (**B2**, **B4**, **B5** y **B8**) son vendidas por metro en metros completos.

FECHADURAS CERRADURAS



EF380

Fechadura eletromagnética com capacidade até 380Kg:

- LED de indicação do estado da porta
- Alimentação de **12Vdc** a **24Vdc**
- Com sensor de porta aberta
- Temporizador

Cerradura electromagnética con capacidad hasta 380Kg:

- LED de indicación del estado de la puerta
- Alimentación de **12Vdc** a **24Vdc**
- Con sensor de puerta abierta
- Temporizador

75,00 €

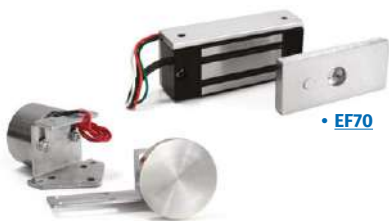

• EF70

• EF70R

EF70 / EF70R

Fechadura eletromagnética com capacidade até 70Kg. Alimentação de **12Vdc** a **24Vdc**.

- EF70:** Formato retangular
- EF70R:** Formato redondo

Cerradura electromagnética con capacidad hasta 70 Kg. Alimentación de **12Vdc** a **24Vdc**.

- EF70:** Formato rectangular
- EF70R:** Formato redondo

55,00 €

FECHADURAS CERRADURAS



• EF12 S/B

• EF12

EF12 S/B / EF12

Electrofechadura **12Vdc** parede.
Possibilidade de aplicação esquerda ou direita.

EF12 S/B: Sem botão mecânico
EF12: Com botão mecânico

Electrocerradura **12Vdc**.
Posibilidad de aplicación: izquierdo o derecho.

EF12 S/B: Sin botón mecánico
EF12: Con botón mecánico

125,00 €



• EF30 DX

EF30 DX / EF30 SX

A eletrofechadura **EF30** funciona de forma automática, proporcionando uma maior segurança ao portão.
Possibilidade de aplicação esquerda (**SX**) ou direita (**DX**), mediante o modelo seleccionado.

La electrocerradura **EF30** funciona de forma automática, proporcionando una mayor seguridad a la puerta.
Posibilidad de aplicación a la izquierda (**SX**) o a la derecha (**DX**), mediante el modelo seleccionado.

48,00 €

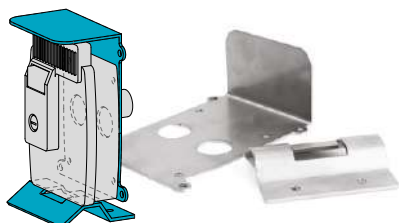

MAF30

Acessório para aplicação da fechadura **EF30** com fecho ao chão.

Accesorio para aplicación de la cerradura **EF30** con cierre al suelo.

20,00 €



SCMV150

Seleto de chave, contacto Start com 2 micros, com cilindro europeu.

Selector de llave, contacto start con 2 micros, con cilindro europeo.

25,00 €



MD100

Espira magnética de chão para abertura automática de barreiras, portas automáticas, etc.
• 220Vac
• 2 canais

Espiral magnética de suelo para la apertura automática de barreras, puertas automáticas, etc.
• 220Vac
• Bicanal

127,00 €

ACESSÓRIOS ACCESSORIOS



CABO PARA FOTOCÉLULAS CABLE PARA FOTOCÉLULAS

Bobine de/Rollo de 100m
4x 0.22mm

1,00 €/m



CABO PARA MOTOR DE BRAÇOS CABLE PARA MOTORES DE BRAZOS

Bobine de/Rollo de 100m
4x 0.75mm

2,00 €/m



PILHAS PARA EMISSOR MX14 BATERÍAS PARA EMISSOR MX14

ER14505 Pilhas 3.6V/
Baterías de 3.6V
ICR14500 Pilhas recarregáveis 3.7V/
Baterías recargables de 3,7V

10,00 € / 2 uni.



PILHAS PARA COMANDOS PILAS PARA MANDOS

CR2016 Pilha 3Vdc/Pila 3Vdc
CR2032 Pilha 3Vdc/Pila 3Vdc
CR2430 Pilha 3Vdc/Pila 3Vdc

1,25 € / uni.

GP27 Pilha 12Vdc/Pila 12Vdc
GP23 Pilha 12Vdc/Pila 12Vdc

1,75 € / uni.

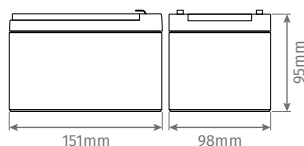

MBAT12-12AH

Bateria 12Vdc/12Ah
Bateria 12Vdc/12Ah

90,00 €

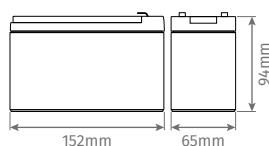

7AH

Bateria 12Vdc/7Ah
Bateria 12Vdc/7Ah

28,00 €

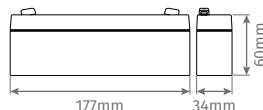

2.2AH

Bateria 12Vdc/2.2Ah
Bateria 12Vdc/2.2Ah

18,00 €

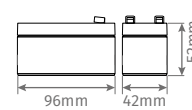

1.2AH

Bateria 12Vdc/1.2Ah
Bateria 12Vdc/1.2Ah

15,00 €



MBAT24

Bateria compacta de 24Vdc/1.3Ah com cabo de ligação de 50cm

Bateria compacta de 24Vdc/1.3Ah con cable de conexión de 50cm

30,00 €



KIT BATERIAS 2.2AH

Kit de 2 baterias 12Vdc/2.2Ah para para o motor **BRAVO524**

Kit de 2 baterias 12Vdc/2.2Ah para motor **BRAVO524**

42,00 €



KIT BATERIAS 2.2AH+CX50

Kit de 2 baterias 12Vdc/2.2Ah para os motores **CHAINLIFT** e **SLIDE1024**

Kit 2 baterias 12Vdc/2.2Ah para los motores **CHAINLIFT** y **SLIDE1024**

58,00 € (Com caixa / Con caja)

ACESSÓRIOS ACCESSORIOS

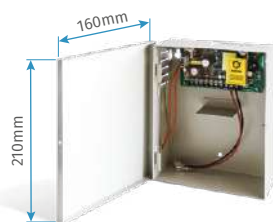

FAC5A

Fonte de alimentação:

- Entrada de **110Vac** até **230Vac**
- Capacidade de fornecimento de energia até 5A
- Potenciômetro para ajuste de tensão de saída entre 11.5V e 13.5V
- Proteção contra descarga profunda da bateria
- Carregador de bateria

Fuente de alimentación:

- Entrada de **110Vac** hasta **230Vac**
- Capacidad de suministro de energía hasta 5A
- Potenciómetro para ajustar el voltaje de salida entre 11.5V y 13.5V
- Protección contra descarga profunda de la batería
- Cargador de batería

52,00 €

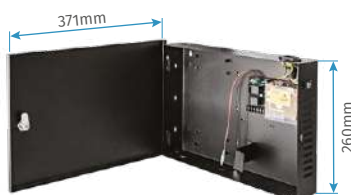

FA12VDC5A-MCA

Fonte de alimentação:

- Entrada de **110Vac** até **230Vac**
- Tensão de saída ajustável na faixa de 11-14V
- Potência de saída de 60W
- Possibilidade de conexão de bateria para backup
- Carregador de bateria
- Contactos independentes com temporização
- Ideal para alarmes e sistemas de controlo de acesso **MCA** ou **MRAC**

Fuente de alimentación:

- Entrada de **110Vac** hasta **230Vac**
- Tensión de salida ajustable en el rango de 11-14V
- Potencia de salida de 60W
- Posibilidad de conexión de batería para copia de seguridad
- Cargador de batería
- Contactos independientes con temporización
- Ideal para alarmas y sistemas de control de acceso **MCA** o **MRAC**

65,00 €



FA12VDC3AMW

NOVO NUEVO

Fonte de alimentação:

- Entrada de **110Vac** até **230Vac**
- Tensão de saída a 12Vdc (3A / 35W)

Fuente de alimentación:

- Entrada de **110Vac** a **230Vac**
- Tensión de salida de 12Vdc (3A / 35W)

25,00 €



FA12VDC5A

Fonte de alimentação:

- Entrada de **110Vac** até **230Vac**
- Tensão de saída a 24Vdc (5.4A / 60W)

Fuente de alimentación:

- Entrada de **110Vac** a **230Vac**
- Tensión de salida de 24Vdc (5.4A / 60W)

22,00 €



FA12VDC8.4A

Fonte de alimentação:

- Entrada de **110Vac** até **230Vac**
- Tensão de saída a 24Vdc (8.4A / 100W)

Fuente de alimentación:

- Entrada de **110Vac** a **230Vac**
- Tensión de salida de 24Vdc (8.4A / 100W)

48,00 €



FA12VDC12.5A

Fonte de alimentação:

- Entrada de **110Vac** até **230Vac**
- Tensão de saída a 24Vdc (12.5A / 150W)

Fuente de alimentación:

- Entrada de **110Vac** a **230Vac**
- Tensión de salida de 24Vdc (12.5A / 150W)

58,00 €



FA12VDC16.7A

Fonte de alimentação:

- Entrada de **110Vac** até **230Vac**
- Tensão de saída a 24Vdc (16.7A / 200W)

Fuente de alimentación:

- Entrada de **110Vac** a **230Vac**
- Tensión de salida de 24Vdc (16.7A / 200W)

85,00 €

TOLDOS, PÉRGOLAS E CORTINAS

TOLDOS, PÉRGOLAS Y CORTINAS



Para toldos sem motorização desconte ao preço líquido 50,00€.
 Para toldos sin motorización descontar al precio neto 50,00€.

CLASSE DE VENTOS CLASE DE VIENTOS

CLASSE CLASE	CLASSE DE VENTOS CLASE DE VIENTOS			
	NORMA NORMA EN13561:2004			
N/m ²	0	1	2	3
	< 40	40	70	110

TECIDOS STANDARD TEJIDOS ESTÁNDAR



Lisos /
Lisos



Listados /
Listados

Outros tecidos e lonas PVC:
Preço sob consulta.

Outros tejidos y lonas de PVC:
Precio bajo consulta.



BRISA SOLAR

Chuva, sol ou frio?

A solução para qualquer estação.

¿Lluvia, sol o frío?

La solución para cualquier estación.



Sistema de iluminação LED.
Sistema de iluminación LED.

BRISA SOLAR



230Vac



2RPM



4 min. Hz 50

Nm 140

Pérgola Bioclimática totalmente em alumínio, ideal para cobertura de espaços exteriores.

Possui lâminas orientáveis reguladas através do motor, permitindo a entrada de raios solares, circulação de ar e proteção da chuva, pois toda a estrutura é estanque à água.

Possibilidade de aplicar com pernas, que incluem sistema de drenagem da água.

COMPONENTES DO KIT

- Motor tubular **TUB200R2**
- 2 Comandos de acordo com o número de módulos (**MX95N** ou **MX96N** ou **MX97N**)
- Central eletrónica **MC65BS**
- Iluminação LED incorporada
- **Opcional:** compatível apenas com sensor de neve, chuva e vento via wireless - **SNOW WIWEATHER** (página. 134)



Motor aplicado à esquerda ou direita.
Motor aplicado a la izquierda o a la derecha.

Pérgola bioclimática totalmente en aluminio, ideal para cobertura de espacios exteriores.

Posee láminas orientables reguladas a través del motor, permitiendo la entrada de los rayos solares, la circulación del aire y la protección contra la lluvia, pues toda la estructura es estanca.

Possibilidade de aplicar con patas, que incluyen un sistema de drenaje de agua.

COMPOSICIÓN DEL KIT

- Motor tubular **TUB200R2**
- 2 mandos según el número de módulos (**MX95N** o **MX96N** o **MX97N**)
- Central electrónica **MC65BS**
- Iluminación LED incorporada
- **Opcional:** apenas compatible con sensor de nieve, lluvia y viento vía Wireless - **SNOW WIWEATHER** (página. 134)

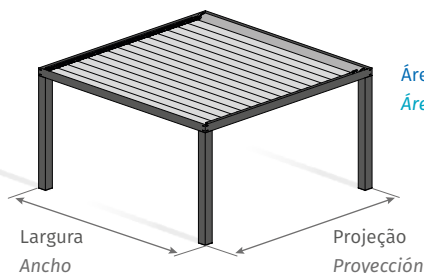

Área máxima por módulo: **15,5m²**
Área máxima por módulo: **15,5m²**

**BRISA SOLAR (MÓDULOS SEPARADOS MÓDULOS SEPARADOS)****INSTALAÇÃO COM LARGURA SUPERIOR A 4000MM
INSTALACIÓN CON UN ANCHO SUPERIOR A 4000MM**

Para fazer uma instalação com largura superior a 4000mm é necessário mais que um módulo.

Largura máxima por módulo: 4000mm.

Para hacer una instalación con un ancho superior a 4000mm es necesario más que un módulo.

Ancho máximo por módulo: 4000mm.

2 ou mais módulos completos com caleira e viga entre eles.

2 o más módulos completos con desagüe y viga entre ellos.

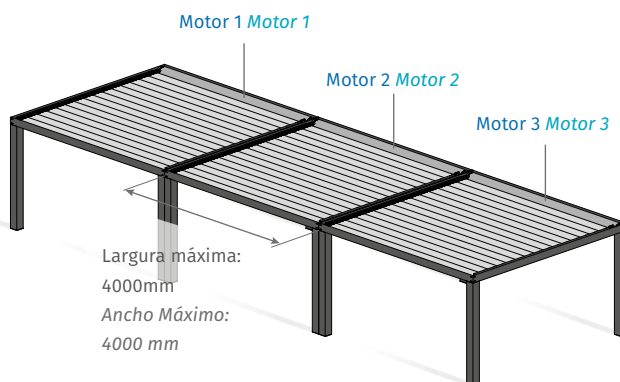
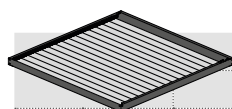
**BRISA SOLAR (1 MÓDULO) BRISA SOLAR (1 MÓDULO)**

		LARGURA (mm) ANCHO (mm)				
		2000	2500	3000	3500	4000
PROJEÇÃO (mm) PROYECCIÓN (mm)	2080	4 270 €	4 586 €	4 902 €	5 218 €	5 535 €
	2260	4 381 €	4 715 €	5 049 €	5 381 €	5 718 €
	2440	4 491 €	4 844 €	5 196 €	5 543 €	5 900 €
	2620	4 602 €	4 973 €	5 343 €	5 705 €	6 083 €
	2800	4 713 €	5 101 €	5 489 €	5 867 €	6 266 €
	2980	4 824 €	5 230 €	5 636 €	6 030 €	6 482 €
	3160	4 934 €	5 359 €	5 783 €	6 208 €	6 802 €
	3340	5 045 €	5 488 €	5 930 €	6 479 €	7 098 €
	3520	5 156 €	5 616 €	6 076 €	6 715 €	7 363 €
	3700	5 267 €	5 745 €	6 278 €	6 952 €	7 625 €
	3880	5 377 €	5 874 €	6 486 €	7 188 €	7 890 €
	4060	5 488 €	6 003 €	6 709 €	7 437 €	
	4240	5 599 €	6 163 €	6 916 €	7 673 €	9 084 €
	4420	5 710 €	6 345 €	7 127 €	7 909 €	9 382 €
	4600	5 820 €	6 585 €	7 395 €	8 548 €	9 680 €
	4780	5 965 €	6 802 €	7 638 €	8 814 €	9 958 €
	4960	6 122 €	6 983 €	7 848 €	9 079 €	10 256 €
	5140	6 294 €	7 181 €	8 072 €	9 343 €	10 594 €
	5320	6 447 €	7 366 €	8 282 €	9 610 €	10 852 €
	5500	6 604 €	7 548 €		9 876 €	11 150 €
5680	6 760 €	7 730 €	8 876 €			
5860	6 916 €	7 912 €	9 119 €			
6040	7 130 €	8 155 €	9 359 €			
				Para mais dimensões: Consultar página seguinte	Para más dimensiones: Consulte la página siguiente	

PREÇO DAS COLUNAS PRECIO DE LAS COLUMNAS:

100,00 €/m

BRISA SOLAR (MÓDULOS CONSECUTIVOS MÓDULOS CONSECUTIVOS)

INSTALAÇÃO COM PROJEÇÃO SUPERIOR A 5000M

INSTALACIÓN CON PROYECCIÓN SUPERIOR A 5000MM

Para fazer uma instalação com projeção superior a 5000mm, é possível utilizar a mesma caleira ao longo de toda a instalação.

Distância máxima entre cada coluna: 5000mm*.

Para hacer una instalación con proyección superior a 5000mm, es posible utilizar la misma caldera a lo largo de toda la instalación.

Distancia máxima entre cada columna: 5000mm*.

Conjunto de módulos consecutivos sem vigas entre eles (1 motor por módulo). Não existe nenhum tipo de união visto de baixo.

Conjunto de módulos consecutivos sin vigas entre ellos (1 motor por módulo). No hay ningún tipo de unión vista desde abajo.

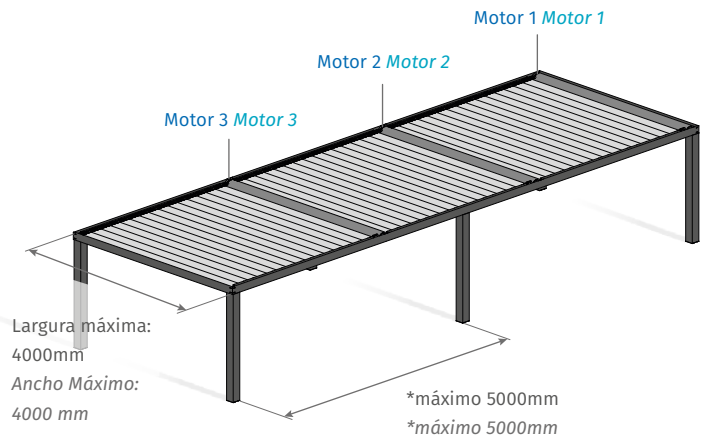

BRISA SOLAR (2 OU MAIS MÓDULOS) BRISA SOLAR (2 O MÁS MÓDULOS)

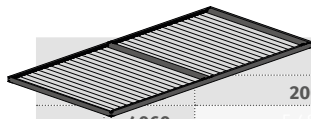

		LARGURA (mm) ANCHO (mm)				
		2000	2500	3000	3500	4000
PROJEÇÃO (mm) PROYECCIÓN (mm)	4060					8 796 €
	4240	5 590 €	6 131 €	6 684 €	7 245 €	9 124 €
	4420	5 730 €	6 260 €	6 811 €	7 372 €	9 452 €
	4600	5 870 €	6 389 €	6 937 €	8 758 €	9 780 €
	4780	5 931 €	6 510 €	7 104 €	9 069 €	10 108 €
	4960	6 041 €	6 646 €	7 251 €	9 380 €	10 435 €
	5140	6 152 €	6 775 €	7 398 €	9 691 €	10 763 €
	5320	6 263 €	6 904 €	7 545 €	10 002 €	11 091 €
	5500	6 374 €	7 033 €	9 083 €	10 313 €	11 419 €
	5680			9 306 €	10 624 €	11 746 €
	5860	6 585 €	7 280 €	9 529 €	10 935 €	12 074 €
	6040	6 705 €	7 419 €	9 751 €	11 245 €	12 402 €
	6220	7 704 €	8 510 €	9 974 €	11 556 €	12 730 €
	6400	7 918 €	8 744 €	10 197 €	11 867 €	13 057 €
	6580	8 132 €	8 978 €	10 419 €	12 178 €	13 385 €
	6760	8 346 €	9 212 €	10 642 €	12 489 €	13 713 €
	6940	8 560 €	9 446 €	10 865 €	12 800 €	14 041 €
	7120	8 773 €	9 680 €	11 087 €	13 111 €	14 368 €
	7300	8 987 €	9 914 €	11 310 €	13 421 €	14 696 €
	7480	9 201 €	10 147 €	11 533 €	13 732 €	15 024 €
7660	9 415 €	10 381 €	11 755 €	14 043 €	15 352 €	
7840	9 628 €	10 615 €	11 978 €	14 354 €	15 679 €	
8020	9 842 €	10 849 €	12 200 €	14 665 €	16 007 €	
8200	10 056 €	11 083 €	12 423 €	14 976 €	16 335 €	
8380	10 270 €	11 317 €	12 646 €	15 287 €	16 663 €	
8560	10 483 €	11 551 €	12 868 €	15 598 €	16 990 €	
8740	10 697 €	11 784 €	13 091 €	15 908 €	17 318 €	
8920	10 911 €	12 018 €	13 314 €	16 219 €	17 646 €	
9100	11 125 €	12 252 €	13 536 €	16 530 €	17 974 €	
9280	11 338 €	12 486 €	13 759 €	16 841 €	18 301 €	
9460	11 552 €	12 720 €	13 982 €	17 152 €	18 629 €	
9640	11 766 €	12 954 €	14 204 €	17 463 €	18 957 €	
9820	11 980 €	13 188 €	14 427 €	17 774 €	19 285 €	
10000	12 193 €	13 421 €	14 649 €	18 084 €	19 612 €	

Área máxima por cada motor: 15,5m²
Área máxima por cada motor: 15,5m²

PREÇO DAS COLUNAS PRECIO DE LAS COLUMNAS: 100,00 €/m



BRISA SOLAR

ROTAÇÃO DAS LÂMINAS de 0° a 90°
ROTACIÓN DE LAS LÁMINAS de 0° a 90°

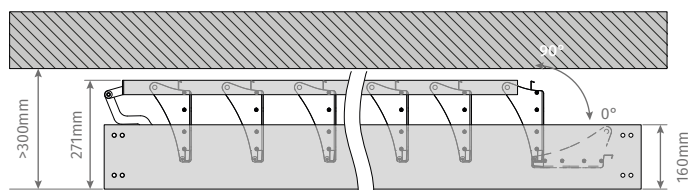

ARO DE FIXAÇÃO
ARO DE FIJACIÓN

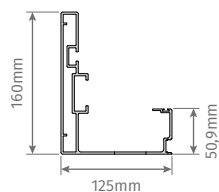

PREENCHA A SUA FOLHA DE ENCOMENDA
 RELLENE SU HOJA DE PEDIDO



COR STANDARD
 Qualquer RAL com acabamento texturado

COLOR ESTÁNDAR
 Cualquier RAL con acabado texturizado

ELETRÓNICA (BRISA SOLAR) ELECTRÓNICA (BRISA SOLAR)



MC65BS

Central para motores para **BRISA SOLAR** com a possibilidade de trabalhar com sensor **SNOW WIWEATHER**, com saída independente e relé ON/OFF para luz de cortesia.

Central de motores para **BRISA SOLAR** con posibilidad de trabajar con sensor **SNOW WIWEATHER**, con salida independiente y relé ON/OFF para luz de cortesia.

65,00 € (Sem caixa / Sin caja)

- Sensor de neve
- Sensor de nieve



SNOW WIWEATHER

Sensor de neve, sol, chuva e vento com comunicação sem fios, permitindo instalar o sensor afastado do **BRISA SOLAR**:

- Possibilidade de comunicar com várias centrais em simultâneo
- Compatível com as central **MC65BS**

Sensor de nieve, sol, lluvia y viento con comunicación inalámbrica, que permite instalar el sensor lejos del **BRISA SOLAR**:

- Posibilidad de comunicarse con varios intercambios simultáneamente
- Compatible con las centrales **MC65BS**

320,00 €





TUB200R2

Motor até 200kg - 140Nm, 2RPM para **BRISA SOLAR**.

Motor hasta 200kg - 140Nm, 2RPM para **BRISA SOLAR**.

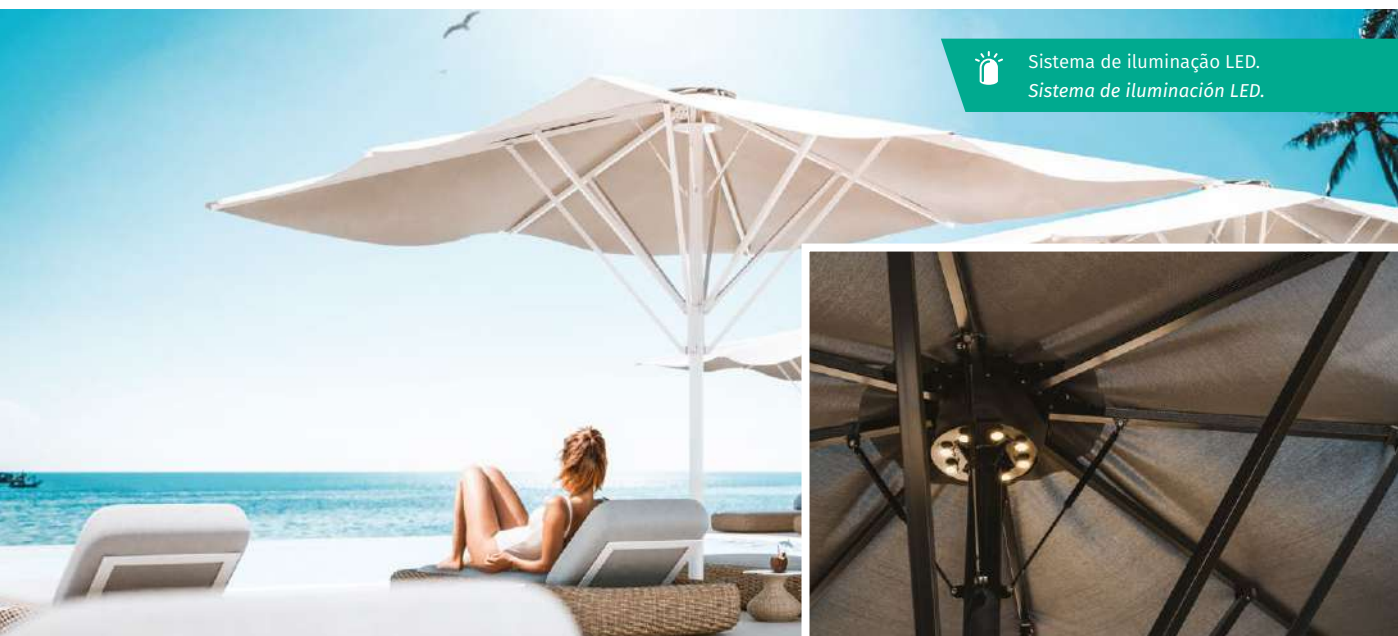
200,00 €



 Sistema de iluminação LED.
Sistema de iluminación LED.

UMBRA

Umbrá é um guarda-sol automático, com estrutura metálica em aço zincado e lacado que lhe atribui **grande resistência a ventos fortes**.

Umbrá es un parasol automático, con una estructura metálica en acero galvanizado y lacado que le confiere una **gran resistencia a los fuertes vientos**.

Inclui LEDs de **iluminação noturna** e tecido especial da linha Sauleda Screen 50, que proporciona proteção térmica e uma sensação de **sombra natural e refrescante**.

Incluye LEDs de **iluminación nocturna** y un tejido especial de la gama Sauleda Screen 50, que proporciona protección térmica y una sensación de **sombra natural y refrescante**.

A solução ideal para quem procura uma alternativa original e prática aos guarda-sóis convencionais.

La solución ideal para quienes buscan una alternativa original y práctica a los parasoles convencionales.

COMPONENTES DO KIT

- 1 Motor 230V
- 1 Comando **MX95N**
- Iluminação LED noturna incorporada
- Central eletrónica **MC65** para controlo de motor e iluminação
- Tubo para embutir no chão

COMPOSICIÓN DEL KIT

- 1 Motor 230V
- 1 Comando **MX95N**
- Iluminación LED nocturna incorporada
- Central electrónica **MC65** para control de motores e iluminación
- Tubo para empotrar en el suelo



COR STANDARD

Qualquer RAL com acabamento texturado

COLOR ESTÁNDAR

Cualquier RAL con acabado texturizado

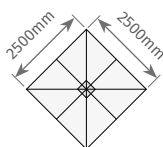

UMBRA 2,5x2,5m

3 315,00 €

ALTURA (mm) ALTO (mm): **2455**

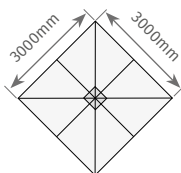

UMBRA 3x3m

3 485,00 €

ALTURA (mm) ALTO (mm): **2520**

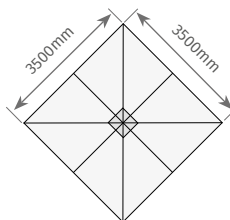

UMBRA 3,5x3,5m

3 725,00 €

ALTURA (mm) ALTO (mm): **2580**

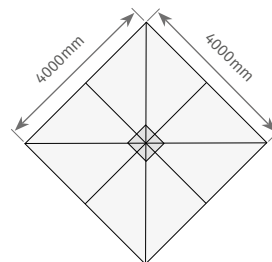

UMBRA 4x4m

3 930,00 €

ALTURA (mm) ALTO (mm): **2880**



CORTINA ZIP



CORTINA ZIP

230Vac
 12RPM
 4 min.
 Hz 50
 Nm 40

Cortina com cofre construída totalmente em alumínio lacado, adequada para isolamento de espaços como terraços, esplanadas, jardins, entre outros.

Inclui um sistema de fecho ZIP nas calhas laterais, que lhe confere elevada resistência ao vento e elimina a necessidade de travessas horizontais.

Esta solução foi desenvolvida para ser facilmente integrada com outros produtos, como é o caso do **BRISA SOLAR**.

Dispõe de uma travessa em baixo onde pode ser adicionado peso extra de forma a manter a cortina sob tensão.

COMPONENTES DO KIT

- Motor tubular **FRA** com central incorporada
- 1 Comando **MX95N**

Cortina con cofre construida totalmente en aluminio lacado, adecuada para aislar espacios como terrazas, explanadas, jardines, entre otros.

Incluye un sistema de cierre ZIP en los rieles laterales, que le confiere una gran resistencia al viento y elimina la necesidad de barras transversales horizontales.

Esta solución se ha desarrollado para integrarse fácilmente con otros productos, como el **BRISA SOLAR**.

Dispone de un barra transversal en la parte inferior donde se puede añadir peso extra para mantener la cortina bajo tensión.

COMPOSICIÓN DEL KIT

- Motor tubular **FRA** con central incorporada
- 1 Mando **MX95N**



COR STANDARD

Qualquer RAL com acabamento texturado

COLOR ESTÁNDAR

Cualquier RAL con acabado texturizado

PREENCHA A SUA FOLHA DE ENCOMENDA
RELLENE SU HOJA DE PEDIDO

PT



ES



motorline.pt

		LARGURA (mm) ANCHO (mm)							
		1500	2000	2500	3000	3500	4000	4500	5000
ALTURA (mm) ALTURA (mm)	2000	1 118 €	1 169 €	1 280 €	1 318 €	1 363 €	1 476 €	1 519 €	1 634 €
	2500	1 192 €	1 243 €	1 369 €	1 407 €	1 452 €	1 580 €	1 622 €	1 752 €
	3000	1 267 €	1 318 €	1 460 €	1 498 €	1 543 €	1 687 €	1 729 €	1 874 €

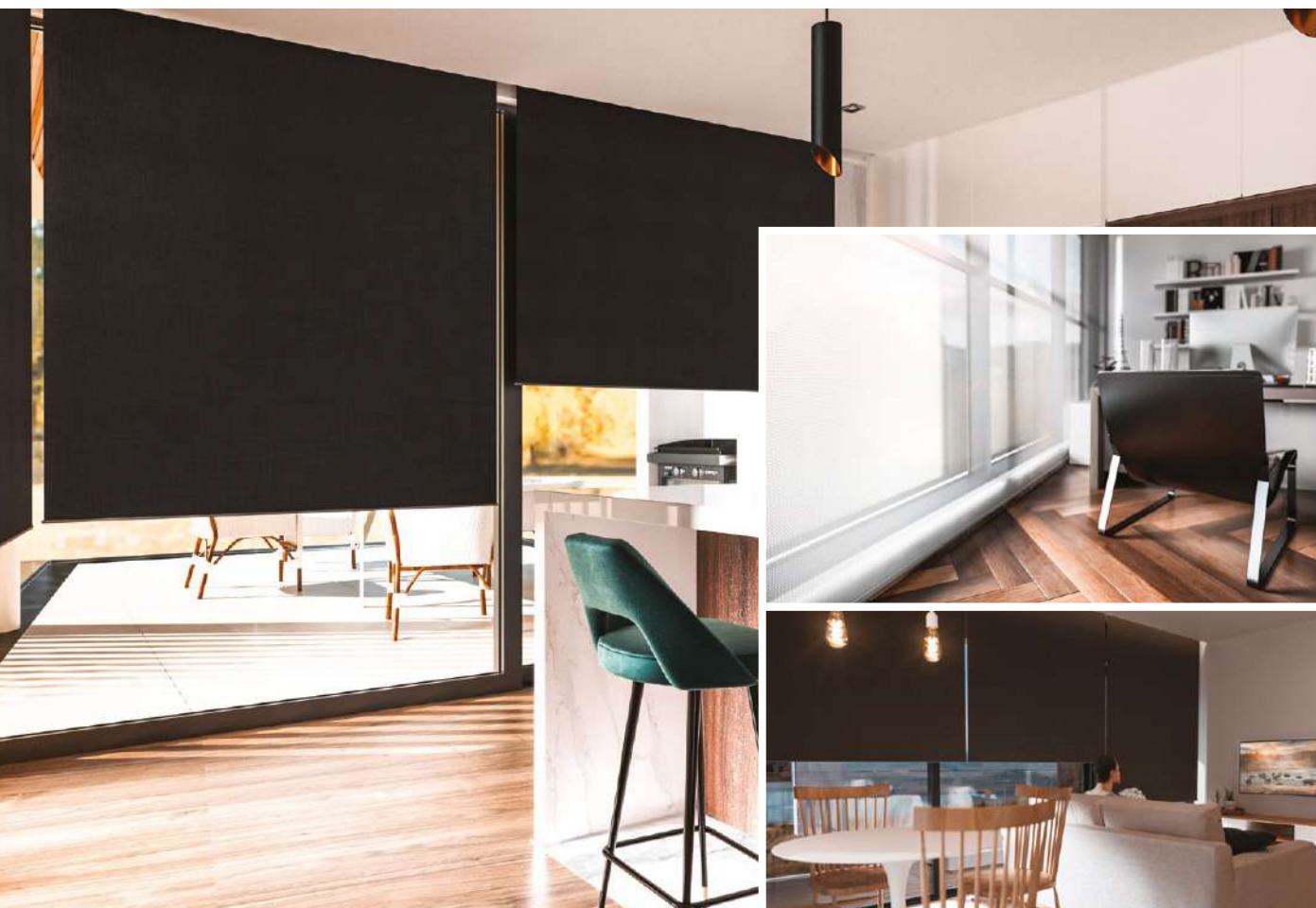

CORTINA

230Vac
 12RPM
 4 min.
 Hz 50
 Nm 30

Cortina vertical desenvolvida especificamente para vedação de espaços como montras, varandas e outros vãos de luz, com funcionamento automático.

Pode ser construído com cofre para proteção do tecido e do motor ou com calhas laterais para guiar o tecido durante a descida.

Estas cortinas apenas possuem uma travessa em baixo e não aguentam pressões de ar.

COMPONENTES DO KIT

- Motor tubular **FRA** com central incorporada
- 1 Comando **MX95N**
- Cortina com 1 travessa em baixo



COR STANDARD

Qualquer RAL com acabamento texturado

COLOR ESTÁNDAR

Cualquier RAL con acabado texturizado

Cortina vertical desarrollada especificamente para el sellado de espacios como escaparates, balcones y otros vanos de luz, con funcionamiento automático.

Se puede construir con cofre para proteger la tela y el motor o con rieles laterales para guiar la tela durante el descenso.

Estas cortinas apenas poseen una barra transversal en la parte inferior y no soportan la presión del aire.

COMPOSICIÓN DEL KIT

- Motor tubular **FRA** con central incorporada
- 1 Mando **MX95N**
- Cortina con 1 barra transversal en la parte inferior

PREENCHA A SUA FOLHA DE ENCOMENDA
RELLENE SU HOJA DE PEDIDO

PT



ES



motorline.pt

001 - CORTINA SEM CALHAS E SEM COFRE CORTINA SIN GUÍAS Y SIN COFRE



		LARGURA (mm) ANCHO (mm)									
		1500	2000	2500	3000	3500	4000	4500	5000	5500	6000
ALTURA (mm) ALTURA (mm)	2000	694 €	715 €	786 €	797 €	814 €	886 €	901 €	975 €	994 €	1 065 €
	2500	718 €	739 €	823 €	833 €	850 €	935 €	949 €	1 035 €	1 055 €	1 138 €
	3000	742 €	764 €	860 €	871 €	888 €	985 €	1 000 €	1 098 €	1 115 €	1 213 €
	3500	767 €	789 €	896 €	907 €	924 €	1 033 €	1 048 €	1 159 €	1 176 €	1 286 €
	4000	791 €	813 €	933 €	943 €	961 €	1 082 €	1 096 €	1 219 €	1 236 €	1 358 €



002 - CORTINA SEM CALHAS E COM COFRE CORTINA SIN GUÍAS Y CON COFRE

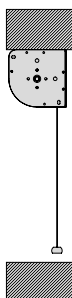

		LARGURA (mm) ANCHO (mm)									
		1500	2000	2500	3000	3500	4000	4500	5000	5500	6000
ALTURA (mm) ALTURA (mm)	2000	815 €	861 €	961 €	994 €	1 034 €	1 136 €	1 174 €	1 277 €	1 320 €	1 420 €
	2500	842 €	887 €	1 000 €	1 034 €	1 074 €	1 189 €	1 227 €	1 343 €	1 386 €	1 499 €
	3000	868 €	915 €	1 041 €	1 075 €	1 116 €	1 244 €	1 282 €	1 412 €	1 453 €	1 582 €
	3500	895 €	941 €	1 081 €	1 115 €	1 155 €	1 297 €	1 335 €	1 478 €	1 519 €	1 661 €
	4000	921 €	968 €	1 121 €	1 154 €	1 195 €	1 350 €	1 388 €	1 544 €	1 585 €	1 740 €



005 - CORTINA COM CALHA SEM COFRE CORTINA CON GUÍA Y SIN COFRE

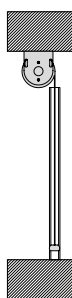

		LARGURA (mm) ANCHO (mm)									
		1500	2000	2500	3000	3500	4000	4500	5000	5500	6000
ALTURA (mm) ALTURA (mm)	2000	843 €	865 €	939 €	950 €	967 €	1 043 €	1 057 €	1 134 €	1 154 €	1 227 €
	2500	906 €	928 €	1 014 €	1 025 €	1 043 €	1 131 €	1 145 €	1 235 €	1 255 €	1 340 €
	3000	969 €	992 €	1 091 €	1 102 €	1 120 €	1 220 €	1 235 €	1 337 €	1 355 €	1 456 €
	3500	1 032 €	1 055 €	1 166 €	1 177 €	1 195 €	1 308 €	1 323 €	1 438 €	1 455 €	1 569 €
	4000	1 095 €	1 118 €	1 242 €	1 253 €	1 271 €	1 396 €	1 411 €	1 538 €	1 556 €	1 682 €



006 - CORTINA COM CALHA COM COFRE CORTINA CON GUÍA Y CON COFRE

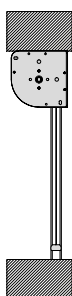

		LARGURA (mm) ANCHO (mm)									
		1500	2000	2500	3000	3500	4000	4500	5000	5500	6000
ALTURA (mm) ALTURA (mm)	2000	1 016 €	1 062 €	1 164 €	1 198 €	1 239 €	1 342 €	1 380 €	1 485 €	1 529 €	1 630 €
	2500	1 084 €	1 130 €	1 245 €	1 279 €	1 320 €	1 437 €	1 475 €	1 593 €	1 637 €	1 752 €
	3000	1 152 €	1 199 €	1 327 €	1 361 €	1 403 €	1 533 €	1 572 €	1 704 €	1 745 €	1 876 €
	3500	1 219 €	1 266 €	1 408 €	1 443 €	1 484 €	1 628 €	1 666 €	1 812 €	1 853 €	1 997 €
	4000	1 287 €	1 334 €	1 489 €	1 524 €	1 565 €	1 722 €	1 761 €	1 919 €	1 961 €	2 119 €



A aplicação na horizontal não é possível. La aplicación horizontal no es posible.



GAMA COFRE
GAMA COFRE



COFRE 260



Sistema de iluminação LED.
Sistema de iluminación LED.

COFRE 260

230Vac 12RPM 4 min. Hz 50 Nm 50

Motor aplicado à esquerda.
Motor aplicado a la izquierda.

Toldo totalmente em alumínio **com cofre estanque** que permite proteger o tecido quando o toldo se encontra fechado, de forma a garantir maior durabilidade.

Possui 2 braços articulados com duplo cabo para maior força e segurança.

COMPONENTES DO KIT

- Motor tubular **TUB MT**
- Manivela de emergência para casos de falha de eletricidade
- 1 Comando **MX95N**
- Iluminação LED incorporada
- Central eletrônica **MC65** com sensor de esforço para detetar o fecho e aliviar a pressão do tecido
- Inclui suportes de fácil fixação à parede
- **Opcional:** sensor **WIWEATHER**; suporte de fixação ao teto **MCT260**

Toldo totalmente em alumínio **con cofre estanco** que permite proteger la tela cuando el toldo se encuentra cerrado, para garantizar una mayor durabilidad.

Dispone de 2 brazos articulados con doble cable para mayor resistencia y seguridad.

COMPOSICIÓN DEL KIT

- Motor tubular **TUB MT**
- Manivela de emergencia en caso de fallo eléctrico
- 1 mando **MX95N**
- Iluminación LED incorporada
- Central electrónica **MC65** con sensor de esfuerzo para detectar el cierre y aliviar la tensión de la tela
- Incluye soportes de fácil fijación a la pared
- **Opcional:** sensor **WIWEATHER**; soporte de montaje al techo **MCT260**

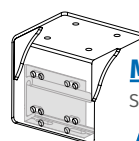
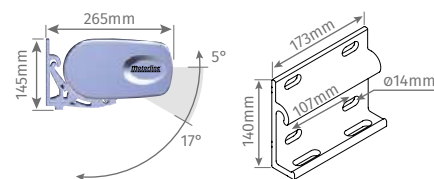

MCT260

Suporte de fixação ao teto*1 Soporte de fijación al techo*1

95,00 € / uni.

*2 uni. por toldo / 2 uni. por toldo



CORES STANDARD DA ESTRUTURA
COLORES ESTÁNDAR DE LA ESTRUCTURA
RAL 9010 | RAL 7016



Opcional / Opcional

Saia com formato reto ou redondo vendida em separado
El faldón con formato recto o redondo se vende por separado
(20cm ~ 50cm de altura de altura)

		LARGURA (mm) ANCHO (mm)								
		2000	2500	3000	3500	4000	4500	5000	5500	6000
PROJEÇÃO (mm) PROYECCIÓN (mm)	1500	1 657 €	1 743 €	1 829 €	1 915 €	2 002 €	2 088 €	2 174 €	2 260 €	2 346 €
	2000		1 756 €	1 848 €	1 938 €	2 036 €	2 116 €	2 215 €	2 298 €	2 388 €
	2500			1 926 €	2 006 €	2 139 €	2 198 €	2 330 €	2 398 €	2 461 €
	3000				2 076 €	2 216 €	2 276 €	2 419 €	2 488 €	2 548 €
	3500					2 312 €	2 373 €	2 538 €	2 594 €	2 654 €

CLASSE DE VENTOS CLASE DE VIENTOS

3 2 1 0

OUTRAS CORES RAL DA ESTRUTURA, ACRESCE:

639,00€

798,00€

OTROS COLORES RAL DE LA ESTRUCTURA, INCREMENTA:



Sistema de iluminação LED no cofre e no topo.
Sistema de iluminación LED en el cofre y en la parte superior.

COFRE 260 VOLANTE

230Vac
 12RPM
 4 min.
 Hz 50
 Nm 50

Motor aplicado à esquerda.
Motor aplicado a la izquierda.

Toldo totalmente em alumínio **com cofre estanque** que permite proteger o tecido quando o toldo se encontra fechado, de forma a garantir maior durabilidade.

Toldo totalmente en aluminio **con cofre estanco** que permite proteger el tejido cuando el toldo se encuentra cerrado, con el fin de garantizar una mayor durabilidad.

Dispõe de uma **saia frontal automatizada** com possibilidade de abrir até 1m de altura, de forma a proteger dos raios solares frontais. Está equipado com **sistema inteligente de recolha do tecido** em que recebendo ordem automática de fecho proveniente do sensor, fecha em primeiro lugar a saia e só depois o toldo. Possui 2 braços articulados com duplo cabo para maior força e segurança.

Dispone de un **faldón frontal automatizado** con posibilidad de abrir hasta 1 m de altura, para proteger de los rayos solares frontales. Está equipado con un **sistema inteligente de recogida de la tela** que, al recibir la orden de cierre automático del sensor, cierra primero el faldón y sólo después el toldo. Posee 2 brazos articulados con doble cable para mayor resistencia y seguridad.

COMPONENTES DO KIT

- 2 Motores tubulares (1 **TUB MT** e 1 **TUB**)
- Manivela de emergência para casos de falha de electricidade
- 1 Comando **MX95N**
- Iluminação LED incorporada
- Central eletrónica **MC65** com sensor de esforço para detetar o fecho e aliviar a pressão do tecido + **MC7**
- Inclui suportes de fácil fixação à parede
- **Opcional:** Sensor **WIWEATHER** ; suporte de fixação ao teto **MCT260**

COMPOSICIÓN DEL KIT

- 2 Motores tubulares (1 **TUB MT** y 1 **TUB**)
- Manivela de emergencia en caso de fallo eléctrico
- 1 Mando **MX95N**
- Iluminación LED incorporada
- Central electrónica **MC65** con sensor de esfuerzo para detectar el cierre y aliviar la tensión de la tela + **MC7**
- Incluye soportes de fácil fijación a la pared
- **Opcional:** Sensor **WIWEATHER**; Soporte de fijación al techo **MCT260**

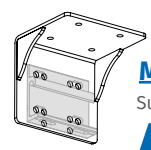
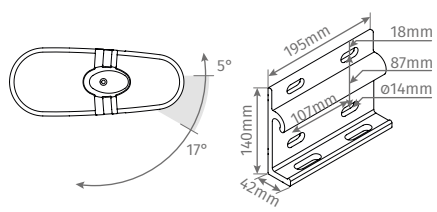

MCT260

Suporte de fixação ao teto*1 Soporte de fijación al techo*1

95,00 € / uni.

*2 uni. por toldo / 2 uni. por toldo



CORES STANDARD DA ESTRUTURA
COLORES ESTÁNDAR DE LA ESTRUCTURA
RAL 9010 | RAL 7016

		LARGURA (mm) ANCHO (mm)								
		2030	2500	3000	3500	4000	4500	5000	5500	6000
PROJEÇÃO (mm) PROYECCIÓN (mm)	1500	2 277 €	2 362 €	2 530 €	2 638 €	2 813 €	2 902 €	3 275 €	3 360 €	3 451 €
	2000		2 445 € *	2 626 €	2 741 €	2 921 €	3 010 €	3 395 €	3 480 €	3 570 €
	2500			2 668 € *	2 781 €	2 979 €	3 061 €	3 458 €	3 543 €	3 633 €
	3000				2 881 € *	3 086 €	3 190 €	3 579 €	3 664 €	3 754 €

Nas medidas assinaladas com (*), acresce 30mm à largura do toldo indicada *En las medidas marcadas con (*) incrementa 30mm al ancho del toldo indicado*

CLASSE DE VENTOS CLASE DE VIENTOS

3
2
1
0

OUTRAS CORES RAL DA ESTRUTURA, ACRESCE:

OTROS COLORES RAL DE LA ESTRUCTURA, INCREMENTA:

692,00€ 852,00€



COFRE 600

Sistema de iluminação LED.
Sistema de iluminación LED.



COFRE 600

230Vac 12RPM 4 min. **Hz50** **Nm 50**

Motor aplicado à esquerda.
Motor aplicado a la izquierda.

Toldo de **maiores dimensões** totalmente em alumínio **com cofre estanque** que permite proteger o tecido quando o toldo se encontra fechado, de forma a garantir maior durabilidade.

Toldo de **mayores dimensiones** totalmente en aluminio **con cofre estanco** que permite proteger la tela cuando el toldo se encuentra cerrado, para garantizar una mayor durabilidad.

Possuí 2 ou 3* braços articulados com duplo cabo, mais robustos e fortes para conferir elevada resistência e permitir maior projeção do toldo.

Dispone de 2 ó 3* brazos articulados con doble cable, más robustos y fuertes para dar una gran resistencia y permitir una mayor proyección del toldo.

COMPONENTES DO KIT

- Motor tubular **TUB MT**
- Manivela de emergência para casos de falha de electricidade
- 1 Comando **MX95N**
- Iluminação LED incorporada
- Central eletrónica **MC65** com sensor de esforço para detetar o fecho e aliviar a pressão do tecido
- Inclui suportes de fácil fixação à parede
- **Opcional:** sensor **WIWEATHER**; suporte de fixação ao teto **MCT600**

COMPOSICIÓN DEL KIT

- Motor tubular **TUB MT**
- Manivela de emergencia en caso de fallo eléctrico
- 1 Mando **MX95N**
- Iluminación LED incorporada
- Central electrónica **MC65** con sensor de esfuerzo para detectar el cierre y aliviar la tensión de la tela
- Incluye soportes de fácil fijación a la pared
- **Opcional:** sensor **WIWEATHER**; soporte de montaje al techo **MCT600**



CORES STANDARD DA ESTRUTURA
COLORES ESTÁNDAR DE LA ESTRUCTURA
RAL 9010 | RAL 7016

*3 braços para largura de 7000mm.
3 brazos para ancho de 7000mm.

**6 suportes para largura de 7000mm.
6 soportes para ancho de 7000mm.

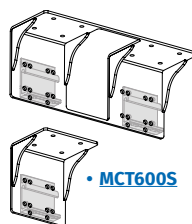
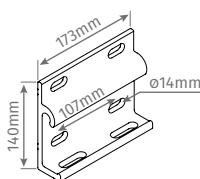
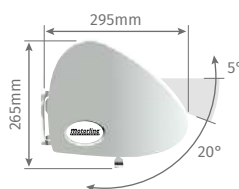
**MCT600**

Suporte de fixação ao teto*1 Soporte de fijación al techo*1

163,00 € / uni.

• **MCT600S**

*1 4200mm-5500mm - 2 uni. por toldo / 2 uni. por toldo

*1 5501mm-6500mm - 2 uni. por toldo + 1 uni. MCT600S / 2 uni. por toldo + 1 uni. MCT600S

*1 6501mm-7000mm - 3 uni. MCT600 por toldo / 3 uni. MCT600 por toldo

**Opcional / Opcional**

Saia com formato reto ou redondo vendida em separado
El faldón con formato recto o redondo se vende por separado
(20cm ~ 50cm de altura de altura)

		LARGURA (mm) ANCHO (mm)					
		4700	5000	5500	6000	6500	7000
PROJEÇÃO (mm) PROYECCIÓN (mm)	3500					4 356 €	4 698 € *
	4000	3 609 €	3 722 €	3 948 €	4 040 €	4 469 €	4 843 € *

CLASSE DE VENTOS CLASE DE VIENTOS

3 **2** **1** **0**

OUTRAS CORES RAL DA ESTRUTURA, ACRESCE:

798,00€ **958,00€**

OTROS COLORES RAL DE LA ESTRUCTURA, INCREMENTA:



Sistema de iluminação LED no cofre e no topo.
Sistema de iluminación LED en el cofre y en la parte superior.

COFRE 600 VOLANTE

230Vac 12RPM 4 min. **HZ50** **Nm 50/10**

Motor aplicado à esquerda.
Motor aplicado a la izquierda.

Toldo de **maiores dimensões** totalmente em alumínio **com cofre estanque** que permite proteger o tecido quando o toldo se encontra fechado, de forma a garantir maior durabilidade.

Toldo de **mayores dimensiones** totalmente en aluminio **con cofre estanco** que permite proteger la tela cuando el toldo se encuentra cerrado, con el fin de garantizar una mayor durabilidad.

Dispõe de uma **saia frontal automatizada** com possibilidade de abrir até 1m de altura, de forma a proteger dos raios solares frontais.

Dispone de un **faldón frontal automatizado** con posibilidad de abrir hasta 1 m de altura, para proteger de los rayos solares frontales.

Está equipado com **sistema inteligente de recolha do tecido** em que recebendo ordem automática de fecho proveniente do sensor, fecha em primeiro lugar a saia e só depois o toldo.

Está equipado con un **sistema inteligente de recogida de la tela** que, al recibir la orden de cierre automático del sensor, cierra primero el faldón y sólo después el toldo. Dispone de 2 ó 3* brazos articulados con doble cable para mayor resistencia y seguridad.

Possuí 2 ou 3* articulados com duplo cabo para maior força e segurança.

COMPONENTES DO KIT

- 2 Motores tubulares (1 TUB MT e 1 TUB)
- Manivela de emergência para casos de falha de electricidade
- 1 Comando **MX95N**
- Iluminação LED incorporada
- Central eletrónica **MC65** com sensor de esforço para detetar o fecho e aliviar a pressão do tecido + **MC7**
- Inclui suportes de fácil fixação à parede
- **Opcional:** Sensor **WIWEATHER**; suporte de fixação ao teto **MCT600**

COMPOSICIÓN DEL KIT

- 2 Motores tubulares (1 TUB MT y 1 TUB)
- Manivela de emergencia en caso de fallo eléctrico
- 1 Mando **MX95N**
- Iluminación LED incorporada
- Central electrónica **MC65** con sensor de esfuerzo para detectar el cierre y aliviar la tensión de la tela + **MC7**
- Incluye soportes de fácil fijación a la pared
- **Opcional:** Sensor **WIWEATHER**; Soporte de fijación al techo **MCT600**

*3 braços para largura de 7000mm.
3 brazos para ancho de 7000mm.

**6 suportes para largura de 7000mm.
6 soportes para ancho de 7000mm.

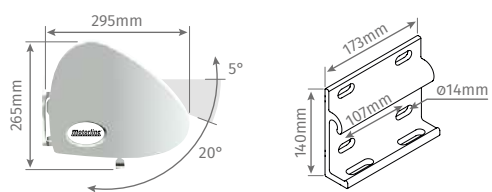

CORES STANDARD DA ESTRUTURA
COLORES ESTÁNDAR DE LA ESTRUCTURA
RAL 9010 | RAL 7016

MCT600

Suporte de fixação ao teto*1 Soporte de fijación al techo*1

163,00 € / uni.

- *1 4200mm-5500mm - 2 uni. por toldo / 2 uni. por toldo
- *1 5501mm-6500mm - 2 uni. por toldo + 1 uni. MCT600S / 2 uni. por toldo + 1 uni. MCT600S
- *1 6501mm-7000mm - 3 uni. MCT600 por toldo / 3 uni. MCT600 por toldo

		LARGURA (mm) ANCHO (mm)						
		4200	4700	5000	5500	6000	6500	7000
PROJEÇÃO (mm) PROYECCIÓN (mm)	3500	4 765 €	4 794 €	5 029 €	5 142 €	5 415 €	5 832 €	6 548 € *
	4000		4 899 €	5 146 €	5 259 €	5 533 €	5 957 €	6 703 € *

CLASSE DE VENTOS CLASE DE VIENTOS

3 **2** **1** **0**

OUTRAS CORES RAL DA ESTRUTURA, ACRESCE:

958,00€ 1064,00€

OTROS COLORES RAL DE LA ESTRUCTURA, INCREMENTA:



COFRE 136



Sistema de iluminação LED.
Sistema de iluminación LED.

COFRE 136

230Vac 12RPM 4 min. Hz 50 Nm 50

Motor aplicado à esquerda.
Motor aplicado a la izquierda.

Toldo totalmente em alumínio **com cofre estanque** que permite proteger o tecido quando o toldo se encontra fechado, de forma a garantir maior durabilidade.

Toldo totalmente en aluminio **con cofre estanco** que permite proteger la tela cuando el toldo se encuentra cerrado, con el fin de garantizar una mayor durabilidad.

Possibilidade de **orientar o toldo a 0° até 90°**, dependendo do tipo de fixação à parede ou ao teto.

Posibilidad de **orientar el toldo a 0° hasta 90°**, dependiendo del tipo de fijación a la pared o al techo.

Possui 2 braços articulados com duplo cabo para maior força e segurança.

Posee 2 brazos articulados con doble cable para mayor resistencia y seguridad.

COMPONENTES DO KIT

- Motor tubular **TUB MT**
- Manivela de emergência para casos de falha de eletricidade
- 1 Comando **MX95N**
- Iluminação LED incorporada
- Central elétrica **MC65** com sensor de esforço para detetar o fecho e aliviar a pressão do tecido
- Inclui suportes de fácil fixação à parede
- **Opcional:** sensor **WIWEATHER**

COMPOSICIÓN DEL KIT

- Motor tubular **TUB MT**
- Manivela de emergencia en caso de fallo eléctrico
- 1 Mando **MX95N**
- Iluminación LED incorporada
- Central electrónica **MC65** con sensor de esfuerzo para detectar el cierre y aliviar la tensión de la tela
- Incluye soportes de fácil fijación a la pared
- **Opcional:** sensor **WIWEATHER**



Opcional / Opcional

Saia com formato reto ou redondo vendida em separado
El faldón con formato recto o redondo se vende por separado
(20cm ~ 50cm de altura de altura)

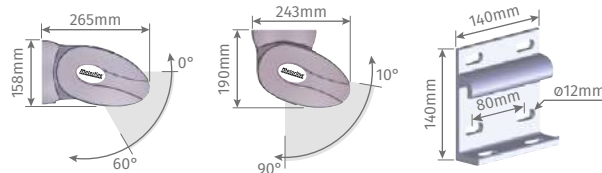

*1 2 por toldo / 2 por toldo



CORES STANDARD DA ESTRUTURA
COLORES ESTÁNDAR DE LA ESTRUCTURA

RAL 9010 | RAL 7016

		LARGURA (mm) ANCHO (mm)								
		2000	2500	3000	3500	4000	4500	5000	5500	6000
PROJEÇÃO (mm) PROYECCIÓN (mm)	1500	1 452 €	1 527 €	1 645 €	1 741 €	1 858 €	1 934 €	2 051 €	2 126 €	2 316 €
	2000		1 604 €	1 734 €	1 830 €	1 959 €	2 035 €	2 164 €	2 240 €	2 430 €
	2500			1 826 €	1 922 €	2 063 €	2 139 €	2 280 €	2 356 €	2 545 €
	3000				1 987 €	2 140 €	2 216 €	2 369 €	2 445 €	2 634 €
	3500					2 234 €	2 310 €	2 475 €	2 551 €	2 741 €

CLASSE DE VENTOS CLASE DE VIENTOS

3 2 1 0

OUTRAS CORES RAL DA ESTRUTURA, ACRESCE:

OTROS COLORES RAL DE LA ESTRUCTURA, INCREMENTA:

639,00€

798,00€



PUNTO RECTO

230Vac
 12RPM
 4 min.
 Hz 50
Nm 50

Motor aplicado à esquerda ou direita.
Motor aplicado a la izquierda o a la derecha.

Toldo automatizado com 2 braços fixos com molas, para tensionar o tecido. Solução simples e económica para proteção solar das janelas, portas, varandas ou montras.

Toldo automatizado con 2 brazos fijos con muelles para tensar la tela. Solución sencilla y económica para protección solar de ventanas, puertas, balcones y escaparates.

COMPONENTES DO KIT

- Motor tubular **FRA** com central incorporada
- Manivela de emergência para casos de falha de eletricidade
- 1 Comando **MX95N**
- Inclui suportes de fácil fixação à parede

COMPOSICIÓN DEL KIT

- Motor tubular **FRA** con central incorporada
- Manivela de emergencia en caso de fallo eléctrico
- 1 Mando **MX95N**
- Incluye soportes de fácil fijación a la pared

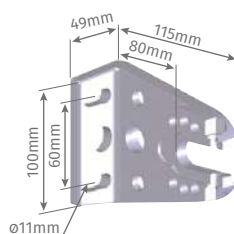

Opcional / Opcional

Saia com formato reto ou redondo vendida em separado
El faldón con formato recto o redondo se vende por separado
(20cm - 50cm de altura de altura)



CORES STANDARD DA ESTRUTURA
COLORES ESTÁNDAR DE LA ESTRUCTURA
RAL 9010 | RAL 7016

		LARGURA (mm) ANCHO (mm)				
		2000	3000	4000	5000	6000
PROJEÇÃO (mm) PROYECCIÓN (mm)	700	814 €	900 €	1 004 €	1 100 €	1 152 €
	800	822 €	913 €	1 022 €	1 121 €	1 174 €
	900	838 €	932 €	1 045 €	1 150 €	1 202 €
	1000	846 €	945 €	1 062 €	1 171 €	1 223 €
	1100	861 €	964 €	1 086 €	1 199 €	1 251 €
	1200	870 €	977 €	1 103 €	1 220 €	1 272 €
	1300	887 €	999 €	1 129 €	1 250 €	1 302 €
	1400	898 €	1 014 €	1 149 €	1 274 €	1 327 €
	1500	910 €	1 031 €	1 169 €	1 299 €	1 351 €

CLASSE DE VENTOS CLASE DE VIENTOS

3 2 1 0

OUTRAS CORES RAL DA ESTRUTURA, ACRESCE:

OTROS COLORES RAL DE LA ESTRUCTURA, INCREMENTA:

266,00€



MONOBLOCO 300



MONOBLOCO 300

230Vac
 12RPM
 4 min.
 Hz 50
 Nm 50



Motor aplicado à esquerda ou direita.
Motor aplicado a la izquierda o a la derecha.

Toldo totalmente em alumínio **sem cofre e iluminação LED**, tornando-o numa solução **mais simples e económica**.

Possui 2 ou 3* braços articulados com duplo cabo para maior força e segurança.

COMPONENTES DO KIT

- Motor tubular **TUB MT**
- Manivela de emergência para casos de falha de electricidade
- 1 Comando **MX95N**
- Central eletrónica **MC65**
- Inclui suportes de fácil fixação à parede
- **Opcional:** sensor **WIWEATHER**



Opcional / Opcional

Saia com formato reto ou redondo vendida em separado
El faldón con formato recto o redondo se vende por separado
(20cm ~ 50cm de altura de altura)

Toldo totalmente en aluminio, **sin cofre e iluminación LED**, lo que lo convierte en una solución **más simple y económica**.

Tiene 2 o 3* brazos articulados con doble cable para mayor resistencia y seguridad.

COMPOSICIÓN DEL KIT

- Motor tubular **TUB MT**
- Manivela de emergencia en caso de fallo eléctrico
- 1 Mando **MX95N**
- Central electrónica **MC65**
- Incluye soportes de fácil fijación a la pared
- **Opcional:** sensor **WIWEATHER**

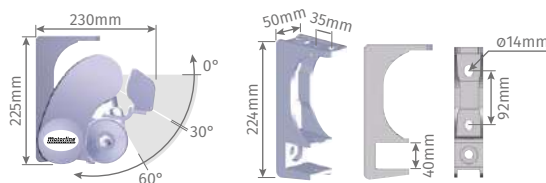

CORES STANDARD DA ESTRUTURA
COLORES ESTÁNDAR DE LA ESTRUCTURA

RAL 9010 | RAL 7016

*3 braços para largura de 7000mm.
3 brazos para ancho de 7000mm.

		LARGURA (mm) ANCHO (mm)									
		2500	3000	3500	4000	4500	5000	5500	6000	6500	7000
PROJEÇÃO (mm) PROYECCIÓN (mm)	1500	1 345 €	1 414 €	1 468 €	1 570 €	1 624 €	1 813 €	1 873 €	1 945 €	2 517 €	2 546 € *
	2000	1 386 €	1 501 €	1 555 €	1 668 €	1 722 €	1 911 €	1 971 €	2 065 €	2 664 €	2 693 € *
	2500		1 612 €	1 640 €	1 765 €	1 819 €	2 030 €	2 091 €	2 185 €	2 809 €	2 838 € *
	3000			1 700 €	1 836 €	1 890 €	2 113 €	2 174 €	2 279 €	2 917 €	2 945 € *
	3500				1 928 €	1 982 €	2 216 €	2 275 €	2 392 €	3 052 €	3 080 € *

CLASSE DE VENTOS CLASE DE VIENTOS

3 2 1 0

OUTRAS CORES RAL DA ESTRUTURA, ACRESCE:

OTROS COLORES RAL DE LA ESTRUCTURA, INCREMENTA:

639,00€



MONOBLOCO 600

230Vac 12RPM 4 min. Hz 50 Nm 50

Motor aplicado à esquerda ou direita.
Motor aplicado a la izquierda o a la derecha.

Toldo totalmente em alumínio para áreas que requerem maior projeção. **Sem cofre e iluminação LED**, tornando-o numa solução **mais simples e económica**. Possui 2 ou 3* braços articulados com duplo cabo, mais robustos e fortes para conferir elevada resistência e permitir maior projeção do toldo.

Toldo totalmente en aluminio para áreas que requieren mayor proyección. **Sin cofre e iluminación LED**, convirtiéndola en una solución **más simple y económica**. Posee 2 o 3* brazos articulados con doble cable, más robustos y fuertes para dar una gran resistencia y permitir una mayor proyección del toldo.

COMPONENTES DO KIT

- Motor tubular **TUB MT**
- Manivela de emergência para casos de falha de eletricidade
- 1 Comando **MX95N**
- Central eletrónica **MC65**
- Inclui suportes de fácil fixação à parede
- **Opcional:** sensor **WIWEATHER**

COMPOSICIÓN DEL KIT

- Motor tubular **TUB MT**
- Manivela de emergencia en caso de fallo eléctrico
- 1 Mando **MX95N**
- Central electrónica **MC65**
- Incluye soportes de fácil fijación a la pared
- **Opcional:** sensor **WIWEATHER**



Opcional / Opcional

Saia com formato reto ou redondo vendida em separado
El faldón con formato recto o redondo se vende por separado
(20cm ~ 50cm de altura *de altura*)

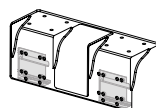

MCT600 Suporte de fixação ao teto*1 / Soporte de fijación al techo*1

163,00 € / uni.

*3 braços para largura de 7000mm.
3 brazos para ancho de 7000mm.

- *1 4200mm-5500mm - 2 uni. por toldo / 2 uni. por toldo
- *1 5501mm-6500mm - 2 uni. por toldo + 1 uni. MCT600S / 2 uni. por toldo + 1 uni. MCT600S
- *1 6501mm-7000mm - 3 uni. MCT600 por toldo / 3 uni. MCT600 por toldo

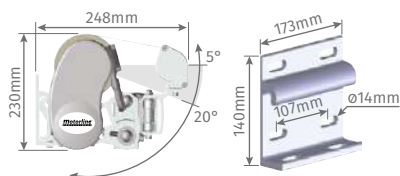

CORES STANDARD DA ESTRUTURA
COLORES ESTÁNDAR DE LA ESTRUCTURA
RAL 9010 | RAL 7016

		LARGURA (mm) ANCHO (mm)					
		4700	5000	5500	6000	6500	7000
PROJEÇÃO (mm) PROYECCIÓN (mm)	4000	3 026 €	3 149 €	3 162 €	3 227 €	3 529 €	4 088 € *

CLASSE DE VENTOS CLASE DE VIENTOS

3 2 1 0

OUTRAS CORES RAL DA ESTRUTURA, ACRESCE:

OTROS COLORES RAL DE LA ESTRUCTURA, INCREMENTA:

639,00€



MONOBLOCO 5000



MONOBLOCO 5000

230Vac
 12RPM
 4 min.
 Hz 50
 Nm 50

Motor aplicado à esquerda ou direita.

 Motor aplicado a la izquierda o a la derecha.

Toldo totalmente em alumínio ideal para grandes áreas até 35m². **Sem cofre e iluminação LED**, tornando-o numa solução mais **simples e económica**.

Possui 2 braços articulados com duplo cabo, mais robustos e fortes para conferir elevada resistência e permitir maior projeção do toldo.

COMPONENTES DO KIT

- Motor tubular **TUB MT**
- Manivela de emergência para casos de falha de eletricidade
- 1 Comando **MX95N**
- Central eletrónica **MC65**
- Inclui suportes de fácil fixação à parede
- **Opcional:** sensor **WIWEATHER**

Toldo totalmente em aluminio ideal para grandes áreas de hasta 35m². **Sin cofre e iluminación LED**, convirtiéndola en una solución más **simple y económica**.

Posee de 2 brazos articulados con doble cable, más robustos y fuertes para dar una gran resistencia y permitir una mayor proyección del toldo.

COMPOSICIÓN DEL KIT

- Motor tubular **TUB MT**
- Manivela de emergencia en caso de fallo eléctrico
- 1 Mando **MX95N**
- Central electrónica **MC65**
- Incluye soportes de fácil fijación a la pared
- **Opcional:** sensor **WIWEATHER**



CORES STANDARD DA ESTRUTURA
COLORES ESTÁNDAR DE LA ESTRUCTURA
 RAL 9010 | RAL 7016

		LARGURA (mm) ANCHO (mm)		
		6000	6500	7000
PROJEÇÃO (mm) PROYECCIÓN (mm)	4500	6 727 €	6 790 €	6 894 €
	5000		7 042 €	7 137 €

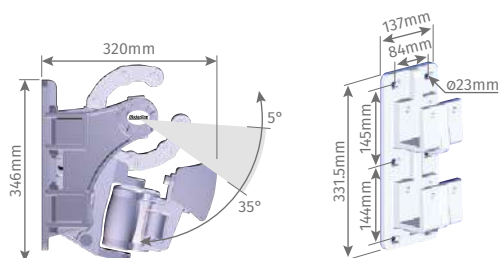

CLASSE DE VENTOS CLASE DE VIENTOS

3
2
1
0

OUTRAS CORES RAL DA ESTRUTURA, ACRESCE:
OTROS COLORES RAL DE LA ESTRUCTURA, INCREMENTA:

931,00€



VARANDA

230Vac
 12RPM
 4 min. Hz 50
 Nm 50

Motor aplicado à direita.
 Motor aplicado a la derecha.

Toldo totalmente em alumínio para aplicação em estruturas fixas, **como marquises ou jardins de inverno**. Pode ser aplicado tanto no interior como no exterior.

Toldo totalmente en aluminio para su aplicación en estructuras fijas, **como carpas o jardines de invierno**. Puede ser aplicado tanto en el interior como en el exterior.

Possui um cofre para onde é recolhido o tecido através das guias laterais devido ao **sistema de molas** que o mantém sempre sob tensão.

Posee un cofre para donde es recogida la tela a través de las guías laterales debido al **sistema de muelles** que lo mantiene siempre en tensión.

COMPONENTES DO KIT

- Motor tubular **TUB MT**
- Manivela de emergência para casos de falha de eletricidade
- 1 Comando **MX95N**
- Central eletrónica **MC65**
- **Opcional:** sensor **WIWEATHER**

COMPOSICIÓN DEL KIT

- Motor tubular **TUB MT**
- Manivela de emergencia en caso de fallo eléctrico
- 1 Mando **MX95N**
- Central electrónica **MC65**
- **Opcional:** sensor **WIWEATHER**

COMBINAÇÕES POSSÍVEIS COMBINACIONES POSIBLES

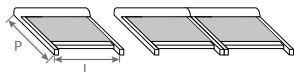

CORES STANDARD DA ESTRUTURA
COLORES ESTÁNDAR DE LA ESTRUCTURA
 RAL 9010 | RAL 7016

VARANDA

		(L) - LARGURA (mm) ANCHO (mm)				
		1 Modulo / Módulo			2 Modulos / Módulos	
		2500	3500	5000	7000	9000
(P) - PROJEÇÃO (mm) PROYECCIÓN (mm)	3000	2 088 €	2 266 €	2 541 €	4 144 €	4 758 €
	4250	2 401 €	2 581 €	3 015 €	5 051 €	5 709 €

VARANDA XL

		(L) - LARGURA (mm) ANCHO (mm)		
		2500	3500	4500
(P) - PROJEÇÃO (mm) PROYECCIÓN (mm)	5000	3 678 €	4 404 €	4 650 €

CLASSE DE VENTOS CLASE DE VIENTOS

- 3
2
1
0

OUTRAS CORES RAL DA ESTRUTURA, ACRESCE:

798,00€ | 1 064,00€

OTROS COLORES RAL DE LA ESTRUCTURA, INCREMENTA:



PÉRGOLA



PÉRGOLA

 230Vac
  12RPM
  4 min.
 Hz 50 Nm 50



Motor aplicado à esquerda ou direita.
Motor aplicado a la izquierda o a la derecha.

Pérgola totalmente em alumínio ideal para proteção do sol em **jardins, terraços ou esplanadas**. O tecido é deslizado de forma **automática** através das guias laterais.

Possibilidade de colocar **tampa para cobertura** do motor e tecido quando recolhido.

COMPONENTES DO KIT

- Motor tubular **TUB MT**
- Manivela de emergência para casos de falha de eletricidade
- 1 Comando **MX95N**
- Central eletrônica **MC65**
- **Opcional:** sensor **WIWEATHER**

Pérgola totalmente en aluminio ideal para la protección del sol en **jardines, terrazas y explanadas**. La tela se desliza de forma **automática** por las guías laterales.

Possibilidade de colocar una **tapa que cubra** el motor y la tela cuando está recogida.

COMPOSICIÓN DEL KIT

- Motor tubular **TUB MT**
- Manivela de emergencia en caso de fallo eléctrico
- 1 Mando **MX95N**
- Central electrónica **MC65**
- **Opcional:** sensor **WIWEATHER**

TAMPA DE COBERTURA

TAPA DE CUBIERTA

200,00 €/m



CORES STANDARD DA ESTRUTURA
COLORES ESTÁNDAR DE LA ESTRUCTURA
RAL 9010 | RAL 7016

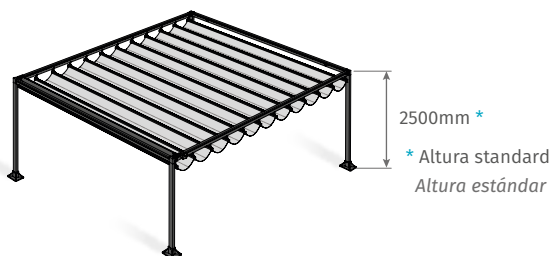

PÉRGOLA

PERGOLA ENTRE PAREDES SEM COLUNAS

PÉRGOLA SIN COLUMNAS PARA FIJACIÓN ENTRE PAREDES O AL TECHO



		LARGURA (mm) ANCHO (mm)							
		2500	3000	3500	4000	4500	5000	5500	6000
PROJEÇÃO (mm) PROYECCIÓN (mm)	2500	1 751 €	1 850 €	1 979 €	2 239 €	2 340 €	2 397 €	2 776 €	2 834 €
	3000	1 863 €	1 971 €	2 108 €	2 401 €	2 503 €	2 562 €	2 969 €	3 027 €
	3500	2 064 €	2 191 €	2 319 €	2 659 €	2 773 €	2 844 €	3 291 €	3 362 €
	4000	2 375 €	2 522 €	2 669 €	3 055 €	3 182 €	3 265 €	3 822 €	3 906 €
	4500	2 495 €	2 649 €	2 804 €	3 224 €	3 308 €	3 392 €	3 959 €	4 044 €
	5000	2 630 €	2 804 €	2 978 €	3 444 €	3 541 €	3 638 €	4 227 €	4 324 €
	5500	2 765 €	2 958 €	3 152 €	3 665 €	3 774 €	3 883 €	4 494 €	4 604 €
	6000	2 900 €	3 113 €	3 326 €	3 885 €	4 006 €	4 129 €	4 761 €	4 883 €

OUTRAS CORES RAL DA ESTRUTURA, ACRESCE:

532,00€

1 064,00€

OTROS COLORES RAL DE LA ESTRUCTURA, INCREMENTA:

PERGOLA 2 COLUNAS

PÉRGOLA CON 2 COLUMNAS



		LARGURA (mm) ANCHO (mm)							
		2500	3000	3500	4000	4500	5000	5500	6000
PROJEÇÃO (mm) PROYECCIÓN (mm)	2500	2 295 €	2 405 €	2 542 €	2 801 €	2 959 €	3 013 €	3 326 €	3 380 €
	3000	2 400 €	2 517 €	2 662 €	2 952 €	3 111 €	3 166 €	3 505 €	3 560 €
	3500	2 587 €	2 722 €	2 858 €	3 191 €	3 362 €	3 428 €	3 805 €	3 872 €
	4000	2 876 €	3 030 €	3 183 €	3 560 €	3 742 €	3 820 €	4 299 €	4 377 €
	4500	2 987 €	3 148 €	3 309 €	3 717 €	3 860 €	3 938 €	4 427 €	4 505 €
	5000	3 113 €	3 292 €	3 471 €	3 922 €	4 076 €	4 166 €	4 675 €	4 766 €
	5500	3 238 €	3 435 €	3 633 €	4 127 €	4 292 €	4 394 €	4 924 €	5 026 €
	6000	3 364 €	3 579 €	3 794 €	4 331 €	4 509 €	4 623 €	5 172 €	5 286 €

OUTRAS CORES RAL DA ESTRUTURA, ACRESCE:

639,00€

1 277,00€

OTROS COLORES RAL DE LA ESTRUCTURA, INCREMENTA:

PERGOLA 4 COLUNAS

PÉRGOLA CON 4 COLUMNAS



		LARGURA (mm) ANCHO (mm)							
		2500	3000	3500	4000	4500	5000	5500	6000
PROJEÇÃO (mm) PROYECCIÓN (mm)	2500	2 851 €	2 971 €	3 116 €	3 498 €	3 587 €	3 638 €	4 135 €	4 185 €
	3000	2 950 €	3 077 €	3 229 €	3 641 €	3 730 €	3 782 €	4 287 €	4 339 €
	3500	3 126 €	3 270 €	3 414 €	3 867 €	3 967 €	4 029 €	4 554 €	4 617 €
	4000	3 399 €	3 560 €	3 721 €	4 214 €	4 325 €	4 399 €	4 943 €	5 017 €
	4500	3 504 €	3 672 €	3 840 €	4 363 €	4 436 €	4 510 €	5 063 €	5 137 €
	5000	3 622 €	3 807 €	3 992 €	4 556 €	4 641 €	4 726 €	5 298 €	5 383 €
	5500	3 741 €	3 943 €	4 145 €	4 749 €	4 845 €	4 941 €	5 532 €	5 628 €
	6000	3 859 €	4 078 €	4 298 €	4 943 €	5 049 €	5 156 €	5 766 €	5 874 €

OUTRAS CORES RAL DA ESTRUTURA, ACRESCE:

1 064,00€

2 128,00€

OTROS COLORES RAL DE LA ESTRUCTURA, INCREMENTA:

CLASSE DE VENTOS CLASE DE VIENTOS

3

2

1

0



VELLUM COFRE



CORES STANDARD DA ESTRUTURA: RAL 9010 e RAL 7016
COLORES ESTÁNDAR DE LA ESTRUCTURA: RAL 9010 y RAL 7016



Sistema de iluminação LED.
Sistema de iluminación LED.



VELLUM COFRE

230Vac 12RPM 4 min. Hz 50 Nm 50



Motor aplicado à esquerda ou direita.
Motor aplicado a la izquierda o a la derecha.

Toldo totalmente em alumínio para **proteção total do sol**, incluindo os raios solares frontais. Possui **cofre estanque** que permite proteger o tecido quando o toldo se encontra fechado, de forma a garantir maior durabilidade.

Toldo totalmente en aluminio para una **protección total del sol**, incluyendo los rayos solares frontales. Posee un **cofre estanco** que permite proteger la tela cuando el toldo se encuentra cerrado, con el fin de garantizar una mayor durabilidad.

O tecido é movido pelas guias laterais de forma automática através do **sistema de molas** integrado.

La tela se desliza por las guías laterales de forma automática a través del **sistema de muelles** integrado.

COMPONENTES DO KIT

- Motor tubular **TUB MT**
- Manivela de emergência para casos de falha de electricidade
- 2 Comandos **MX95N**
- Iluminação LED incorporada
- Central eletrónica **MC65**
- **Opcional:** sensor **WIWEATHER**

COMPOSICIÓN DEL KIT

- Motor tubular **TUB MT**
- Manivela de emergencia en caso de fallo eléctrico
- 2 Mandos **MX95N**
- Iluminación LED incorporada
- Central electrónica **MC65**
- **Opcional:** sensor **WIWEATHER**

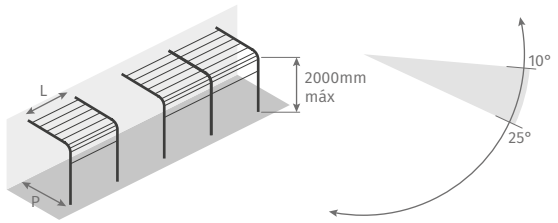

		(L) - LARGURA (mm) ANCHO (mm)			
		1 Modulo / Módulo		2 Modulos / Módulos	
		3000	5000	6000	8000
(P) - PROJEÇÃO (mm) PROYECCIÓN (mm)	4000	3 995 €	4 803 €	6 788 €	7 945 €
	6000	4 594 €	5 557 €	7 704 €	9 124 €

OUTRAS CORES RAL DA ESTRUTURA, ACRESCE: 1 064,00€ 1 862,00€
OTROS COLORES RAL DE LA ESTRUCTURA, INCREMENTA:



PAREDE



PAREDE

Toldo para fixar à parede para proteção de brisas laterais e olhares indiscretos. Possui cofre para proteção do tecido e a abertura é feita manualmente com recolha do tecido através de um sistema de mola.

Toldo para fijar a la pared para proteger las brisas laterales y las miradas indiscretas. Dispone de un cofre para protección de la tela y la apertura se realiza manualmente con la recogida de la tela mediante un sistema de muelles.

COMPONENTES DO KIT

- Sistema de recolha do tecido através de mola
- Base de fixação
- Varão de fixação amovível para recolher e guardar em tempos de pouca utilização

COMPOSICIÓN DEL KIT

- Sistema de recogida de la tela a través de muelle
- Base de fijación
- Barra de fijación amovible para recoger y guardar en caso de poco uso

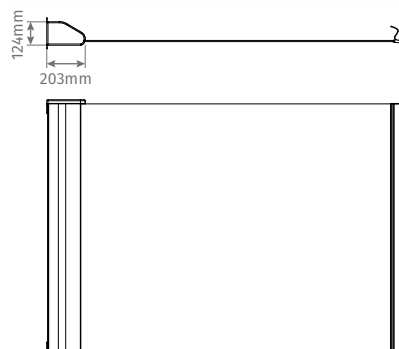

CORES STANDARD DA ESTRUTURA
COLORES ESTÁNDAR DE LA ESTRUCTURA

RAL 9010 | RAL 7016

		ALTURA (mm) ALTURA (mm)			
		1200	1500	2000	2500
PROJEÇÃO (mm) PROYECCIÓN (mm)	4000	819 €	921 €	971 €	1 108 €

CLASSE DE VENTOS CLASE DE VIENTOS



OUTRAS CORES RAL DA ESTRUTURA, ACRESCE:

OTROS COLORES RAL DE LA ESTRUCTURA, INCREMENTA:

266,00€

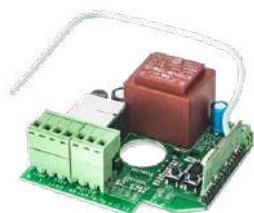

MC65

Central para motores para toldos até 500W, paragem por esforço para ajuste de tecido dos toldos e saída independente para luz de cortesia. Com relé ON/OFF para luz de cortesia.

Central de motores para toldos hasta 500W, parada por esfuerzo para ajuste del tejido de los toldos y salida independiente para luz de cortesia. Con relé ON / OFF para luz de cortesia.

65,00 € (Sem caixa / Sin caja)



MC65IP

Central para motores para toldos até 500W com saída 24Vdc para acessórios, conexão de botões externos de subida e descida, paragem por esforço para ajuste de tecido dos toldos e saída independente para luz.

Central de motores para toldos hasta 500W con salida 24Vdc para accesorios, conexión de botones externos de subida y bajada, parada por esfuerzo para ajuste del tejido de los toldos y salida independiente para luz.

75,00 € (Sem caixa / Sin caja)



MC7

Central para comandar 1 motor máximo 500W 230Vac.

Central para 1 motor máximo 500W 230Vac.

70,00 € (Sem caixa / Sin caja)



BEWEATHER

Sensor de sol, chuva e vento com:

- Central incorporada para ligação direta ao motor de toldo ou estore, não sendo necessário instalar uma central adicional.

Sensor de sol, lluvia y viento con:

- Central incorporada para conexión directa al motor del toldo o persiana, sin necesidad de instalar una central adicional.

142,00 €



WIWEATHER

Sensor de sol, chuva e vento com comunicação sem fios, permitindo instalar o sensor afastado do toldo ou estore:

- Possibilidade de comunicar com várias centrais em simultâneo
- Compatível com as centrais MC7, MC8, MC65 e MC65IP.

Sensor inalámbrico de sol, lluvia y viento, que permite instalar el sensor lejos del toldo o de la persiana:

- Posibilidad de comunicar con varias centrales simultáneamente
- Compatible con las centrales MC6, MC7, MC8, MC65 y MC65IP

160,00 €



MCUT01

Soporte para fixação de toldos em tetos de viga de madeira.

Soporte para fijación de toldos en techos de viga de madera.

120,00 €

TECIDOS TEJIDOS

CATEGORIAS STANDARD DOS TECIDOS

CATEGORÍAS ESTÁNDAR DE TEJIDOS



Lisos / Lisos



Listados /
Listados

Outros tecidos disponíveis mediante
stock:

Preço sob consulta.

Outros tejidos disponibles en stock:
Precio a consultar.

Lisos Lisos

2013 AMARILLO

Trend Light

6915 BLANCO

Listados Listados

2126 SOL

STANDARD

Motorline
FABRIC DESIGN

STANDARD

Motorline
FABRIC DESIGN

2246 VERDE CLARO

Lisos Lisos

STANDARD

Motorline
FABRIC DESIGN

STANDARD

Motorline
FABRIC DESIGN

Listados Listados

2212 ROJO N



Fácil manutenção
Fácil mantenimiento



Máxima resistência
Máxima resistencia



Anti-manchas
Antimanchas



Secagem rápida
Secado rápido



Anti UV
Anti-UV

- Todos os toldos ou cortinas incluem como standard os tecidos **Lisos** ou **Listados** mediante disponibilidade. Para outros tipos de tecido o preço é sob consulta.
- Poderá verificar também informações técnicas dos mesmos e visualizar as formas que os tecidos podem tomar, quando instalados, e que não são considerados defeitos.
- *Todos los toldos o cortinas incluyen tejidos **lisos** o **listados** como estándar, sujeto a disponibilidad. Para otros tipos de tejido, el precio es bajo consulta.*
- *También podrá consultar su información técnica y ver las formas que pueden tomar los tejidos, una vez instalados, que no se consideran defectos.*



Ver todos os tecidos:
Ver todos los tejidos:



motorline.pt



ATENÇÃO: As cores disponíveis no catálogo digital podem variar em relação ao tecido original

ATENCIÓN: Las colores disponibles en catálogo digital pueden variar en relación al tejido original

CATÁLOGO PUBLICITÁRIO

CATÁLOGO PUBLICITARIO



€ O catálogo publicitário apresenta **preços líquidos**.
El catálogo publicitario presenta **precios netos**.

Distinga-se com os produtos personalizados Motorline
Distinga con productos Motorline personalizados

**MMT001**

Colete.

Chaleco.

18,00 €

**MMT002**

Casaco ultra leve.

Chaqueta ultraligera.

35,00 €

**MMT003**

Casaco Impermeável.

Chaqueta impermeable.

30,00 €

**MMT004**

Polo.

Polo.

9,00 €

**MMT005**

T-shirt.

Camiseta.

5,00 €

**MMT006**

Camisola.

Jersey.

9,00 €

**MMT007**

Boné.

Sombrero.

4,00 €

**MMT009**

Fita Lanyard.

Cinta Lanyard.

1,50 €

**MMT021**

Pin.

Alfiler.

2,00 €

€ Preços líquidos / Precios netos

ACESSÓRIOS E PUBLICIDADE ACCESORIOS Y PUBLICIDAD

MMT008

Caneta.

Boligrafo.

2,50 €

MMT010

Caneca.

Taza.

6,00 €

MMT011

Guarda-chuva.

Paraguas.

10,00 €

MMT012

Caixa expositora de comandos (não inclui comandos).

Caja expositora de mandos (mandos no incluidos).

4,00 €

MMT013

Bandeira (120x80cm).

Bandera (120x80cm).

40,00 €

MMT014

Autocolante agente autorizado.

Etiqueta de agente autorizado.

2,00 €

MMT024

Garrafa térmica em metal.

Botella térmica en metal.

5,00 €

MMT016

Banner publicitário (PT-ES e EN-FR):

- Automatismos para Habitação

Banner publicitario (PT-ES y EN-FR):

- Automatizaciones para Vivienda

60,00 €

MMT017

Banner publicitário (PT-ES e EN-FR):

- Gama Motorline

Banner publicitario (PT-ES y EN-FR):

- Gama Motorline

60,00 €



MMT018

Banner publicitário (PT-ES e EN-FR):
 • Portas de Vidro

Banner publicitario (PT-ES y EN-FR):
 • Puertas de cristal

60,00 €



MMT019

Banner publicitário (PT-ES e EN-FR):
 • Toldos

Banner publicitario (PT-ES y EN-FR):
 • Toldos

60,00 €



BANCADA DE TESTES

TABLERO DE PRUEBAS

Bancada de testes para centrais eletrónicas com **5 cabos** (MC2/MC52, MC1, MC50, MC60, Universal). Possibilidade de adicionar cabo extra para modelo de central específico pelo valor de **120,00€**.

Banco de pruebas para centrales electrónicas con **5 cables** (MC2/MC52, MC1, MC50, MC60, Universal). Posibilidad de añadir cable extra para un modelo de central específico por un valor de **120,00€**.

490,00 €



MMT022

Expositor da gama Motorline /
 Expositor da gama Motorline:

- KVM25 | ROSSO60CF | FALK B | FALK W | LINCE400 | JAG400 | PERSA400 | TELICA | MC52 | BRAVO500 | SLIDE800 | MC50 | SLIDE1024 | MF30 | MFE | MP105 | MP205 | EF25 | TEC1 | CSV100 | SCMV150 | MX14 | MR14 | MX93 | MX94 | MX95N | MX92N | CX50 | CRM5 | CRM4 | CRM7 | BX5 | BRC | CCM

1 600,00 €



MMT023

Expositor móvel da gama Motorline:
 Expositor móvil de la gama Motorline:

- LINCE400 | JAG400 | PERSA400 | TELICA | FORT | 2 x MC52 | CRM5

1 750,00 €

€ Preços líquidos / Precios netos



CONDIÇÕES GERAIS DE VENDA *CONDICIONES GENERALES DE VENTA*

PREÇOS E IMPOSTOS

A todos os preços deste catálogo é acrescentado o IVA à taxa em vigor. Estão excluídos do pagamento do IVA os países que não integram a União Europeia e todas as vendas, dentro da União Europeia em que o NIF do comprador é válido no VIES; para verificar a validade do seu NIF, consulte o URL http://ec.europa.eu/taxation_customs/vies/. Os preços deste catálogo não contemplam entregas de mercadorias. As mercadorias serão entregues ao cliente na morada da Motorline Electrocelos S.A.

ENCOMENDAS E TRANSPORTES

As encomendas só serão aceites por fax, email ou outro meio escrito documentalmente registado. Encomendas como toldos, portas rápidas ou portas automáticas APV só serão aceites quando acompanhadas pelo formulário (fornecido pela Motorline Electrocelos S.A.) devidamente preenchido.

Sempre que é enviada uma fatura pró-forma ou orçamento ao cliente, a Motorline Electrocelos S.A. só considera válida a encomenda após receção do mesmo documento carimbado e assinado pelo cliente.

Sempre que o cliente confirme uma encomenda e no seguimento haja rotura de stock, a Motorline Electrocelos S.A. tem 24 horas para informar o cliente, definir nova data da disponibilidade do produto requisitado e/ou aconselhar um outro produto.

Todas as mercadorias são enviadas por conta do cliente e os portes serão debitados na fatura.

O cliente poderá optar por uma transportadora da sua preferência.

Quando não é indicado no ato da encomenda a transportadora pretendida, a Motorline Electrocelos S.A. poderá definir o método de envio que considerar mais conveniente.

As mercadorias viajam por conta e risco do comprador. A Motorline Electrocelos S.A. disponibiliza um seguro especial para transportes de mercadorias que poderá ser solicitado pelo cliente. O custo extra deste seguro será debitado na fatura da mesma mercadoria.

Após a Motorline Electrocelos S.A. informar o cliente/ comprador da entrega da encomenda à transportadora, o mesmo deverá providenciar a receção da mercadoria e efetuar o pagamento à transportadora (mediante condições acordadas previamente com a Motorline Electrocelos S.A.). As encomendas deverão ser analisadas por pessoas habilitadas para o efeito. Os documentos deverão ser assinados caso a mercadoria esteja em conformidade.

Sempre que o comprador não tenha disponibilidade para rececionar a mercadoria, deve contactar de imediato a transportadora e acordar com a mesma, o dia e hora de entrega. Caso a transportadora vá ao endereço de entrega e não tenha as condições de receção criadas e a obrigue a repetir a viagem para efetuar a entrega, a transportadora fica reservado o direito de faturar as deslocações extra causadas pela má gestão do comprador.

Em caso de débito extra, como descrito no ponto anterior, a Motorline Electrocelos S.A. irá debitar essas despesas na encomenda seguinte do comprador.

À transportadora fica ainda reservado o direito de entregar a encomenda no horário que mais a convier devido à programação dos percursos de entrega previamente definidos.

A Motorline Electrocelos S.A. não se responsabiliza por quaisquer inconvenientes ou prejuízos causados pelas transportadoras tais como: atrasos nas entregas, danos causados no transporte, ou esperas para reparar as mesmas.

Nenhuma indemnização poderá ser imposta à empresa Motorline Electrocelos S.A. pelos motivos descritos, pois a mesma não retém qualquer ligação contratual, direta ou indireta, com as transportadoras.

Durante a receção das mercadorias, é da responsabilidade do cliente verificar o estado de todos os volumes recebidos do transportador e formular nesse

PRECIOS E IMPUESTOS

A los precios de este catálogo se añaden el IVA a la tasa vigente.

Están excluidos de IVA países que no integran la Unión Europea y todas las ventas dentro de la Unión Europea en el que el NIF del comprador es válido en el VIES; para comprobar la validez de su NIF, consulte la URL http://ec.europa.eu/taxation_customs/vies/.

Los precios en este catálogo no incluyen la entrega de mercancías. Los bienes serán entregados al cliente en la dirección de Motorline Electrocelos S.A.

PEDIDOS Y TRANSPORTE

Los pedidos sólo serán aceptados por fax, correo electrónico u otro medio escrito documentalmente registrado. Pedidos como toldos, puertas rápidas o puertas automáticas APV sólo se aceptarán cuando acompañado de la hoja de producción (proporcionada por Motorline Electrocelos S.A.) debidamente rellenada.

Cada vez que se envíe un presupuesto/ factura proforma al cliente, Motorline Electrocelos S.A. considera válido el pedido después de la recepción del documento sellado y firmado por el cliente.

Cada vez que el cliente confirma un pedido y hay ruptura de stock, Motorline Electrocelos S.A. tienen 24 horas para informar al cliente, establecer una nueva fecha de disponibilidad del producto solicitado y / o aconsejar otro producto.

Todos los productos son enviados por cuenta del cliente y los gastos se cargarán en la factura.

El cliente puede optar por una transportadora de su elección.

Quando no se menciona en el acto del pedido la transportadora deseada, Motorline Electrocelos S.A. puede establecer el método de envío que le resulte más conveniente.

La mercancía viaja por cuenta y riesgo del comprador. Motorline Electrocelos S.A. ofrece un seguro especial para el transporte de mercancías que puedan ser solicitados por el cliente. El coste adicional de este seguro será cargado en la factura de la misma mercancía.

Después de Motorline Electrocelos S.A. informar al cliente / comprador de la entrega del pedido a la transportadora, el mismo debe proporcionar la recepción de la mercancía y hacer el pago a la transportadora (mediante condiciones previamente acordado con Motorline Electrocelos S.A.). Las mercancías deben ser analizados por personas calificadas para hacerlo. Los documentos deben ser firmados si la mercancía está conforme.

Quando el comprador no tiene disponibilidad para recibir la mercancía, deben comunicarse inmediatamente con el transportista y concretar con ella, la fecha y hora de la entrega. Si el transportista va a la dirección de entrega y no tiene las condiciones de acogida creados y obliga a la transportista a repetir el viaje para hacer la entrega, a la transportista queda reservado el derecho a cobrar el desplazamiento extra causado por la mala gestión del comprador.

En el caso del debito adicional, tal como se describe en el párrafo anterior, Motorline Electrocelos S.A. cargará estos gastos en la siguiente orden del comprador.

A la transportista queda aún reservado el derecho a entregar el pedido en el horario que se adapte debido a la programación de las rutas de entrega predefinidos.

Motorline Electrocelos S.A. no se hace responsable por las molestias o daños causados por la transportadora tales como retrasos en las entregas, daños durante el transporte, o las esperas para la reparación de ellos.

Ninguna compensación puede ser impuesta a la empresa Electrocelos S.A. por las razones descritas, ya que no mantiene ninguna conexión contractual, directa o indirecta, con los transportistas.

Durante la recepción de la mercancía, es de responsabilidad del cliente comprobar el estado de todos los volúmenes recibidos del transportista y formular en ese acto las reclamaciones que tenga que hacer, por pérdida parcial o deterioro aparente, o sea, el que se revela por señales exteriores.

Si el producto está dañado, debe escribir en el documento del transportista para que Motorline Electrocelos S.A. pueda responsabilizarlo y activar el seguro CMR (1).

Si el transportista no autoriza la apertura del paquete, es responsabilidad del

CONDIÇÕES GERAIS DE VENDA *CONDICIONES GENERALES DE VENTA*

acto as reclamações que tiver por bem por perda parcial ou deterioração aparente, ou seja, a que se revela por sinais exteriores.

Se o produto se encontrar danificado, terá de escrever no documento de receção da transportadora para que a Motorline Electrocelos S.A. possa responsabilizar a mesma e ativar os seguros CMR (1).

Se o transportador não autorizar a abertura da embalagem, fica sob responsabilidade do cliente aceitar e receber mercadoria danificada.

A Motorline Electrocelos S.A. aconselha que, neste caso, deve recusar a encomenda para que esta seja devolvida.

(1) Os seguros CMR ou seguros especiais só assumem a responsabilidade se o rececionista (comprador) da mercadoria escrever **“mercadoria danificada”** no CMR, no ato da receção.

O reembolso das indemnizações por parte do seguro CMR será de 10€ por quilo de mercadoria.

A Motorline Electrocelos S.A. aconselha a que seja feito um seguro especial sempre que a mercadoria seja de valor acrescido. Em caso de seguro especial o reembolso será igual ao total do valor faturado pela Motorline Electrocelos S.A..

Sempre que o cliente o pretenda, pode requisitá-lo na Motorline Electrocelos S.A.

As mercadorias devolvidas só serão aceites depois de analisadas pelos nossos serviços técnicos. Serão analisadas de forma a que se comprove que não houve uso e que se encontram sem alterações juntamente com os seus acessórios e manuais.

Após a análise será feito o crédito ao cliente.

Estão excluídas de devolução todas as mercadorias que tenham sido fabricadas por medida, como todo o tipo de portas, toldos e outras.

Sem prejuízo do disposto nas leis portuguesas e convenções internacionais designadamente em matéria de reclamações, as devoluções só serão aceites se as mercadorias forem entregues nas nossas instalações no prazo máximo de 30 dias corridos a contar a partir da data de compra presente na fatura.

Todas as mercadorias que sejam devolvidas após os 30 dias não serão aceites.

As mercadorias são propriedade da Motorline Electrocelos S.A. até que as mesmas sejam pagas. A Motorline Electrocelos S.A. reserva o direito de levantamento das mercadorias na sede do comprador sempre que as mesmas não sejam pagas pelo comprador.

TERMOS E CONDIÇÕES DA GARANTIA

Todos os produtos deste catálogo têm 3 anos de garantia, a partir da data da fatura de venda.

Garantia de conformidade

A Motorline Electrocelos S.A. garante, nos termos do disposto no Decreto-Lei n.º 84/2021, de 18 de outubro, os seus produtos ao consumidor final contra qualquer defeito de fabrico (falta de conformidade), sempre que a compra se mostre devidamente documentada mediante fatura, talão de compra, recibo justificativo, guia de entrega, ou documento equivalente e o produto se encontre em Portugal, dentro das instalações da Motorline Electrocelos S.A., após análise e validação pelos nossos Centros de Assistência, nas seguintes condições:

Duração da Garantia

O tempo de duração da Garantia é de 3 anos, sem prejuízo de extensões de garantia que possam ser expressa e pontualmente acordadas entre as partes, a contar desde a data de compra do produto, ou da data de entrega, no caso de esta ser posterior à compra, incluindo a substituição de qualquer peça ou componente defeituoso, bem como a mão-de-obra e deslocação necessárias para restituir ao produto o seu adequado funcionamento.

cliente aceptar recibir mercancía dañada. Motorline Electrocelos S.A. aconseja que, en este caso deba recusar el pedido para que sea devuelto.

(1) El seguro CMR o seguro especial sólo se hacen responsables si el recepcionista (comprador) de las mercancías escribe “mercancía dañada” en el CMR, en el acto de recepción.

El reembolso de los daños por el seguro del CMR será de 10 € por kilo de mercancía. Motorline Electrocelos S.A. aconseja a contratar un seguro especial, siempre que la mercancía sea de mayor valor. En caso de seguro especial el reembolso será igual al importe total facturado por Motorline Electrocelos S.A.

Cada vez que el cliente así lo desee, usted puede pedirlo en Motorline Electrocelos S.A.

Las mercancías devueltas sólo serán aceptadas después de analizadas por nuestros servicios técnicos. Serán analizadas de forma a que se compruebe que no hubo uso y que se encuentran sin alteraciones conjuntamente con sus accesorios y manuales.

Después del análisis será hecho el crédito al cliente. Están excluidas de devolución todas las mercancías que hayan sido fabricadas por medida, como todo tipo de puertas, toldos y otras.

Sin perjuicio de lo dispuesto en las leyes portuguesas y convenciones internacionales designadamente en cuestión de reclamaciones, sólo se aceptarán devoluciones si las mercancías se han entregado en nuestras instalaciones en un plazo máximo de 30 días naturales a contar desde la fecha de compra presente en la factura.

No se aceptarán productos que se devuelven después de 30 días.

Las mercancías son propiedad de Motorline Electrocelos S.A. hasta que las mismas estén pagas. Motorline Electrocelos S.A. se reserva el derecho de retirada de la mercancía en la sede del comprador cuando estas no estén pagas por el comprador.

TÉRMINOS Y CONDICIONES DE LA GARANTÍA

Todos los productos de este catálogo tienen una garantía de 3 años a partir de la fecha de la factura de venta.

Garantía de conformidad

Motorline Electrocelos S.A. garantiza, de acuerdo con los términos dispuestos en el Decreto-Ley nº 84/2021, del 18 de octubre, sus productos a los consumidores finales contra cualquier defecto de fabricación (falta de conformidad), siempre que la compra esté debidamente documentada mediante factura, recibo de compra, recibo justificativo, guía de entrega, o documento equivalente y el producto se encuentre en Portugal, dentro de las instalaciones de Motorline Electrocelos S.A., previo análisis y validación por nuestros Centros de Asistencia, en las siguientes condiciones:

Duración de la Garantía

La duración de la Garantía es de 3 años, sin perjuicio de las extensiones de la garantía que puedan ser expresa y puntualmente acordadas entre las partes, a partir de la fecha de compra del producto, o de la fecha de entrega, en el caso de esta ser posterior a la compra, incluyendo la sustitución de cualquier pieza o componente defectuoso, así como los gastos de mano de obra y desplazamiento necesarios para restituir el producto a su adecuado funcionamiento.

En el tercer año de garantía, corresponde al consumidor final demostrar que la falta de conformidad existía en la fecha de entrega del producto.

Validez de la Garantía

El producto es considerado un producto en garantía luego de ser enviado a Motorline Electrocelos S.A., analizado por nuestros Centros de Asistencia y se haya realizado un informe concluyente de que el producto tiene un defecto de fabricación.

CONDIÇÕES GERAIS DE VENDA *CONDICIONES GENERALES DE VENTA*

No terceiro ano da Garantia, cabe ao consumidor final provar que a falta de conformidade existia à data da entrega do produto.

Validade da Garantia

O produto considera-se produto em garantia depois de enviado para a Motorline Electrocelos S.A., analisado pelos nossos Centros de Assistência e feito o relatório conclusivo de que o produto tem defeito de fabrico.

Os custos de expedição de todos os produtos para assistência ou troca são por conta do cliente.

Em nenhum caso a garantia abrange os custos com transportes das mercadorias: seja de cliente para distribuidor, do distribuidor para a Motorline Electrocelos S.A. ou vice-versa.

Em caso de acionamento de garantia a Motorline Electrocelos S.A. cumprirá com todas as suas obrigações de acordo com a lei que regula as garantias a nível Europeu, atuando em conformidade, reparando ou trocando os produtos com defeito sem qualquer custo para o cliente.

Em caso de produto descontinuado, a Motorline Electrocelos S.A. responsabilmente substitui-lo-à por um produto novo que tenha características análogas.

Exclusões da Garantia

1. A presente Garantia NÃO inclui os motivos de intervenção que a seguir se detalham, sendo, portanto, da responsabilidade do consumidor a totalidade dos custos do serviço de assistência técnica:

- ultrapassagem dos 3 anos de garantia do produto;
- produtos alterados ou danificados por falha na sua instalação ou manuseamento, ou outras como pistas e componentes que apresentem rotura por descarga elétrica, tentativas de reparação, oxidação por infiltrações de água, rutura mecânicas no circuito e/ou componentes.
- Os produtos considerados fora de garantia serão reparados ou substituídos por novos, depois de aceitação por parte do cliente, e os custos serão debitados com base na tabela de preços em vigor.
- Se o cliente não aceitar o custo da reparação, o artigo retornará ao cliente. Os custos de expedição e de análise da avaria serão por conta do cliente sendo, posteriormente, emitida uma fatura com o valor.
- Sempre que os produtos cheguem aos serviços técnicos sem indicação da avaria será debitado o serviço de análise profunda e total para a deteção das possíveis avarias.

Para evitar este custo, o cliente terá de preencher o formulário ou uma folha idêntica com os detalhes da avaria do produto. O cliente pode requisitar ao comercial o formulário de avarias.

Não tem garantia os produtos que apresentem oxidação do alumínio, cor danificada ou aços oxidados, provenientes de instalações inferiores a 300m da costa marítima, por sofrerem correntes de brisas ou contacto com produtos ácidos ou salitre.

Anulação da Garantia

A Garantia do produto ficará invalidada em caso de:

- Danos causados por acessórios não aprovados pela Motorline Electrocelos S.A., bem como os derivados de reparações efetuadas por pessoas que não pertençam a um serviço de assistência técnica oficial;
- Avarias provocadas por NÃO respeitar as instruções de uso e/ou por uma manutenção insuficiente ou incorreta;
- Manipulação dos dados da fatura, do talão de compra, da guia de remessa, da Garantia prolongada ou de qualquer documento equivalente, bem como da placa de matrícula identificadora do produto, ou a ausência desta;
- Utilização de qualquer produto para usos diferentes dos domésticos.

Prazos Adicionais

1. A Motorline Electrocelos S.A. garante a disponibilização de peças suplentes,

Los gastos de envío de todos los productos para servicio o cambio son por cuenta del cliente.

En ningún caso la garantía cubre los gastos de transporte de la mercancía: ya sea de cliente al distribuidor, del distribuidor a Motorline Electrocelos S.A. o viceversa.

En caso de activación de la garantía Motorline Electrocelos S.A. cumplirá con todas sus obligaciones de acuerdo con la ley que rige las garantías a nivel europeo, actuando en conformidad, reparando o intercambiando productos defectuosos sin coste alguno para el cliente.

En el caso de un producto descontinuado, Motorline Electrocelos S.A. lo reemplazará responsablemente por un nuevo producto que tenga características similares.

Exclusiones de la Garantía

1. La presente Garantía NO incluye los motivos de intervención que se detallan a continuación, siendo por lo tanto responsabilidad del consumidor la totalidad de los costes de servicio de asistencia técnica:

- Excede los 3 años de garantía del producto;*
 - Productos alterados o dañados por falla en su instalación o manipulación, u otros como pistas y componentes que presenten ruptura por descarga eléctrica, intentos de reparación, oxidación por infiltraciones de agua, ruptura mecánica en el circuito y/o componentes.*
 - Los productos considerados fuera de garantía serán reparados o sustituidos por otros nuevos, previa aceptación por parte del cliente, y los costes se cobrarán en base a la lista de precios en vigor.*
 - Si el cliente no acepta el coste de reparación, el artículo retornará al cliente. Los gastos de envío y análisis de la avería serán por cuenta del cliente y posteriormente se emitirá una factura con el importe.*
 - Siempre que los productos lleguen a los servicios técnicos sin indicación de avería, se cobrará el servicio de análisis profundo y total para la detección de posibles averías. Para evitar este coste, el cliente debe rellenar el formulario o una hoja idéntica con los detalles de la avería del producto. El cliente puede solicitar el formulario de averías al representante de ventas.*
- No tienen garantía los productos con oxidación del aluminio, color dañado o acero oxidado, procedentes de instalaciones inferiores a 300 m de la costa del mar, debido a corrientes de aire o al contacto con productos ácidos o salitre.*

Anulación de la Garantía

La Garantía del producto quedará invalidada en caso de:

- Los daños causados por accesorios no aprobados por Motorline Electrocelos S.A., así como los derivados de reparaciones efectuadas por personas que no pertenezcan a un servicio de asistencia técnica oficial;*
- Averías provocadas por NO respetar las instrucciones de uso y/o por un mantenimiento insuficiente o incorrecto;*
- La manipulación de los datos de la factura, el recibo de compra, guía de entrega, la ampliación de la garantía o cualquier otro documento equivalente, así como de la placa de matrícula que identifica al producto, o la ausencia de la misma;*
- Utilización de cualquier producto para usos diferentes de los domésticos.*

Plazos Adicionales

- Motorline Electrocelos S.A. garantiza la disponibilidad de repuestos para sus productos durante 10 años.*
- Motorline Electrocelos S.A. se compromete a reparar o sustituir cualquier producto defectuoso, cubierto por la garantía, en un plazo máximo de 30 días (con excepciones relacionadas con el grado de complejidad de la situación/ reparación).*
- Siempre que se repare el producto en garantía, el plazo de garantía se prorrogará otros 6 meses, hasta un máximo de 4 reparaciones.*
- Si el producto en garantía es reemplazado, la garantía posterior también*

CONDIÇÕES GERAIS DE VENDA *CONDICIONES GENERALES DE VENTA*

dos seus produtos, durante 10 anos.

2. A Motorline Electrocelos S.A. compromete-se à reparação ou substituição de qualquer produto defeituoso, abrangido pela garantia, no prazo máximo de 30 dias (com exceções relativas ao grau da complexidade da situação/reparação).

3. Sempre que o produto em garantia seja reparado, o prazo de garantia é estendido por mais 6 meses, até um máximo de 4 reparações.

4. Se o produto em garantia for substituído, a garantia subsequente é, também, de 3 anos.

Disposições Finais

1. A Motorline Electrocelos S.A. não assume nem pode ser responsabilizada por qualquer prejuízo que o cliente tenha, relacionado com avarias, substituições, transportes de produtos, mão-de-obra ou deslocações.

2. A Motorline Electrocelos S.A. não é responsável pelas montagens dos produtos. Cada revendedor ou instalador Motorline® deve, no ato do negócio, contemplar e prever que todos os produtos estão sujeitos a afinações durante o período de garantia.

3. A Motorline Electrocelos S.A. nunca poderá ser responsabilizada por prejuízos causados por desmontagem de produtos, tempo de esperas deslocações ou trocas dos mesmos.

RECOMENDAÇÕES

As medidas e pesos aconselhados nos kits de portas seccionadas - Ex: "para porta seccionada até 15m²" - são valores indicativos que dependem de vários fatores técnicos, tais como o bom funcionamento mecânico do equipamento no qual serão aplicados.

Uma possível avaria dos automatismos devido a não reunirem tais fatores implicam a perda de garantia.

As medidas e pesos assinalados nos kits de correr e batente são indicativas. Todos os portões sofrem cargas de esforço e vento diferentes dado ao local de instalação nunca ser o mesmo.

A Electrocelos, S.A. aconselha todos os clientes e instaladores a ponderar o melhor produto a aplicar com base na recomendação Motorline Electrocelos S.A.

Deverão analisar o portão e o local antes de fazerem a escolha do equipamento e considerar sempre as sugestões e recomendações da Motorline Electrocelos S.A.

É essencial verificar o esforço e o funcionamento dos portões, a carga de vento que sofrem e só depois proceder à escolha do automatismo mais adequado.

es de 3 años.

Disposiciones Finales

1. Motorline Electrocelos S.A. no assume ni se hace responsable de cualquier daño que tenga el cliente, relacionado con averías, reposiciones, transporte de productos, mano de obra o desplazamientos.

2. Motorline Electrocelos S.A. no se hace responsable por el montaje de los productos. Cada distribuidor o instalador de Motorline® deberá, en el momento de realizar el negocio, contemplar y prever que todos los productos estén sujetos a ajustes durante el período de garantía.

3. Motorline Electrocelos S.A. nunca se hace responsable de los daños causados por el desmontaje de los productos, el tiempo de espera, desplazamientos o el cambio de los mismos.

RECOMENDACIONES

Las medidas y pesos recomendados en los kits puertas seccionales - por ejemplo, "para puerta seccional de 15m²" - son valores indicativos dependen de varios factores técnicos, como el buen funcionamiento mecánico del equipo en el que se aplican.

Un posible mal funcionamiento del automatismo debido a no reunir tales factores implica la pérdida de la garantía.

Las medidas y pesos recomendados en los kits para corredera y batiente son indicativos.

Todas las puertas sufren cargas de esfuerzo y vientos diferentes debido a que el lugar de instalación nunca es el mismo.

Electrocelos S.A. aconseja a todos los clientes e instaladores a tener en cuenta el mejor producto para instalar según la recomendación de Electrocelos S.A.

Deben analizar la puerta y el lugar antes de hacer la selección de los equipos y tener siempre en cuenta las sugerencias y recomendaciones de Motorline Electrocelos S.A.

Es esencial para comprobar el funcionamiento y el esfuerzo de las puertas, la carga de viento a que son sometidas y sólo después proceder a la elección del automatismo más adecuado.

		Nº. 000001	Número de contacto
Nome (Empresa)			Data de Envio
Descrição da Avaria			
<input type="radio"/>			
Dentro da Garantia?		Pretende Orçamento? (Preencher caso não possua garantia)	
Sim <input type="radio"/> Não <input type="radio"/>		Sim <input type="radio"/> Não <input type="radio"/>	
<small>Nota: Caso não seja preenchido nenhum dos campos é considerado o "Não". Neste caso, o equipamento será reparado de imediato se o custo da reparação for inferior ou igual a 50% do custo de um novo equipamento.</small>			

Cartão de Avaria

Todos os produtos para reparação devem ser entregues nas instalações Motorline® acompanhados deste cartão, devidamente preenchido, para poderem estar aptos a efeitos de garantia, caso as condições acima sejam respeitadas

Tarjeta de Avería

Todos los productos a reparar deberán ser entregados en las instalaciones de Motorline® acompañados de esta tarjeta, debidamente rellenada, para que pueda optar a la garantía, siempre que se cumplan las condiciones antes mencionadas



CONTACTOS CONTACTOS



TEMOS UM NOVO SERVIÇO DE ENCOMENDAS PARA SI!

Mais rapidez e eficiência, tudo num só lugar.

Envie as suas encomendas para os contactos directos que temos disponíveis.



ENCOMENDAS

Telf. 253 830 062

Email encomendas@motorline.pt



OUTROS CONTACTOS EM PORTUGUÊS OTROS CONTACTOS EN PORTUGUÉS

GERAL

Telf. 253 830 060 / 253 830 260

Telm. 910 723 334

Fax 253 830 068

Email mail@motorline.pt

COMERCIAL

Telf. 253 830 267 (Carla Azevedo)

Telm. 914 919 429 (Carla Azevedo)

Email carla@motorline.pt

Telf. 253 830 061 (Jorge Maciel)

Telm. 914 500 742 (Jorge Maciel)

Email jorgemaciel@motorline.pt

DEP. TÉCNICO

Telf. 253 830 063

Telm. 917 775 623 (Armando Simões)

Telm. 919 665 251 (José Lima)

Email tecnico@motorline.pt

TENEMOS UN NUEVO SERVICIO DE ENCOMIENDAS PARA USTED!

Más rapidez y eficiencia, todo en un solo lugar.

A partir de ahora, envíe sus encomiendas a los contactos directos que tenemos disponibles.



PEDIDOS

Telf. +351 917 669 016

Email pedidos@motorline.pt



Disponível em **WhatsApp**



OUTROS CONTACTOS EM ESPANHOL OTROS CONTACTOS EN ESPAÑOL

GENERAL

Telf. +351 253 830 060 / +351 253 830 260

Telf. +351 910 723 334

Fax +351 253 830 068

Email mail@motorline.pt

COMERCIAL

Telf. +351 253 830 261

Telf. +351 912 515 565 (Ricardo Figueiredo)

Email ricardoFigueiredo@motorline.pt

Telf. +351 913 275 689 (Miguel Silva)

Email miguelsilva@motorline.pt

DEP. TÉCNICO

Telf. +351 253 830 063

Telf. +351 917 775 623 (Armando Simões)

Telf. +351 919 665 251 (José Lima)

Email tecnico@motorline.pt



motorline[®]
PROFESSIONAL

M2000



O FUTURO É **MOTORLINE**
EL FUTURO ES **MOTORLINE**



simplify your life

motorline.pt